

RAVAK[®]

Collection

A TELJES RAVAK TERMÉKKÍNÁLAT **2023/2**



A katalógusban szereplő árak visszavonásig érvényesek.
A mindenkori érvényes áraink a ravak.hu oldalon találhatóak.

www.ravak.hu

Hasznos tanácsok, információk

1. Virtuális bemutatóterem



2. Merítsen ötletet fürdőszoba összeállításainkból



3. Használja fürdőszobatervező applikációnkat



4. Amennyiben a zuhanysarok telepítése közvetlenül a padlóra történik (zuhanytálca nélkül) olvassa el a Zuhanyfolyókás telepítési segédletünket a www.ravak.hu/katalogusok weboldalon.



5. Zuhanykabinok, kádparavánok és kádkabinok egyedi megoldásai
Konfigurátor egyedi méretű megoldásokhoz



6. Tekintse meg telepítésről szóló videóinkat



7. Szaksze rű telepítéshez keresse fel az Önhöz legközelebb lévő márkaszervizt



8. Kád vásárlását kérjük regisztrálja weboldalunkon, így ÉLETTARTAM
GARANCIÁRA jogosult



Magyarázat:

Zuhanykabin	pearl	Műanyag
betételemez típus	rain	AntiCalc védőréteggel bevont edzett biztonsági üveg
	transparent	
	grape	

szállítási határidő	maximum 9 hét ■	Az így jelölt termékeknél
	maximum 7 hét ■	Az így jelölt termékeknél
	Egyéb termék készleten, maximum 5 hét	-

Az árak forintban vannak feltüntetve és tartalmazzák a 27%-os ÁFA-t.
Aktuális importőri készletinformációk: ravak.hu termék oldalon.

B - a termék bal oldali változata, J - a termék jobb oldali változata

4 A RAVAK MÁRKA BEMUTATÁSA

- 5 Referencia
- 6 Magyarországi cégközpont
- 7 RAVAK dizájn
- 8 RAVAK technológia
- 9 RAVAK alapanyagok

10 RAVAK KONCEPCIÓK

- 12 Chrome
- 13 10°
- 14 Formy
- 16 Rosa
- 17 Classic II
- 18 Avocado
- 19 BeHappy II

20 ZUHANYKABINOK ÉS ZUHANYAJTÓK

- 21 A zuhanyсарok és zuhanyajtó kiválasztási paraméterei
- 25 Egyedi megoldások konfigurátora
- 26 Zuhanykabinok áttekintése
- 28 Walk-In
- 31 Brilliant
- 34 SmartLine
- 37 Matrix
- 40 Chrome
- 45 Nexty
- 48 Pivot
- 51 Blix Slim
- 54 Blix
- 61 Supernova

67 CHROME ÜLŐKÉK

68 ZUHANYTÁLCÁK, ZUHANYFOLYÓKÁK ÉS PADLÓÖSSZEFOLYÓK

- 68 Zuhanytálcák áttekintése
- 71 Galaxy Pro 10°
- 72 Galaxy Pro Chrome
- 73 Galaxy Pro
- 74 Galaxy Pro Flat
- 75 Mélyülőkés zuhanytálca
- 76 Akрил zuhanytálcák
- 77 Kiegészítők zuhanytálcákhoz
- 80 Zuhanyfolyókák és padlóösszefolyók

82 KÁDAK

- 82 Kádák áttekintése
- 85 Ypsilon
- 86 Ypsilon Wall
- 87 Solo
- 88 Freedom O
- 89 Freedom W és Freedom W fekete
- 90 Freedom Corner **újdonőség**
- 91 Freedom Q **újdonőség**
- 92 City és City Slim
- 93 Formy 01 és Formy 01 Slim
- 94 Formy 02 és Formy 02 Slim
- 95 10° (téglalap alakú változat) és 10° Slim **újdonőség**
- 96 Campanula II
- 97 Chrome és Chrome Slim (téglalap alakú változat)
- 98 Classic II
- 99 Vanda II
- 100 NewDay
- 101 Gentiana

- 102 LoveStory II
- 103 10° (aszimmetrikus változat)
- 104 Chrome (aszimmetrikus változat)
- 105 Rosa II
- 106 Rosa 95 és Rosa I
- 107 Avocado
- 108 BeHappy II
- 109 Asymmetric
- 110 Műszaki rajzok - kádák
- 115 Kiegészítők kádákhoz

117 KÁDPAVÁNOK ÉS KÁDKABINOK

124 MOSDÓK ÉS FÜRDŐSZOBABÚTOROK

- 124 Mosdók és bútorok áttekintése
- 126 Yard
- 129 Ceramic Slim Shelf, Wall és Ceramic **újdonőség**
- 131 Uni Slim és Uni
- 132 Uni Slim (B, S, R)
- 134 Mosdópult L és I
- 135 SUD
- 136 Balance
- 139 Comfort
- 142 Step
- 144 Moon
- 146 Solo
- 147 Formy (mosdók)
- 148 Formy (bútor)
- 151 10°
- 154 Chrome
- 157 Rosa II H
- 160 Classic II
- 164 Clear
- 166 Natural
- 169 Flat
- 170 BeHappy II
- 172 Avocado
- 173 Kézmósók
- 175 Strip, Oblong, Luna, Orbit tükör
- 176 Kiegészítők mosdókhoz

177 WC-K ÉS KIEGÉSZÍTŐK

180 CSAPTELEPEK ÉS FÜRDŐSZOBAI KIEGÉSZÍTŐK

- 180 Espirit **újdonőség**
- 184 Eleganta **újdonőség**
- 187 Puri
- 189 Flat
- 190 10°
- 191 10° Free
- 192 10° Free fekete
- 193 10° fürdőszobai kiegészítők
- 194 10° fürdőszobai kiegészítők fekete színben
- 195 Zuhanyzók és kiegészítők fekete színben
- 196 Chrome
- 197 Chrome fürdőszobai kiegészítők
- 198 Classic
- 199 Suzan
- 200 Padlón álló kádcsaptelepek és Slim polcok
- 201 Kádperemre szerelhető csaptelepek
- 202 Termo
- 203 Termo - kettős zuhanyrendszerek
- 205 Zuhanyfejek és tartozékok
- 209 R-box

216 RAVAK TISZTÍTÓSZEREK

217 SZERVIZSZOLGÁLAT ÉS JÓTÁLLÁS

10 000 000 elégedett ügyfél
10 000 üzlet
50 országban



Referencia

Capricorn Tower, Dubai

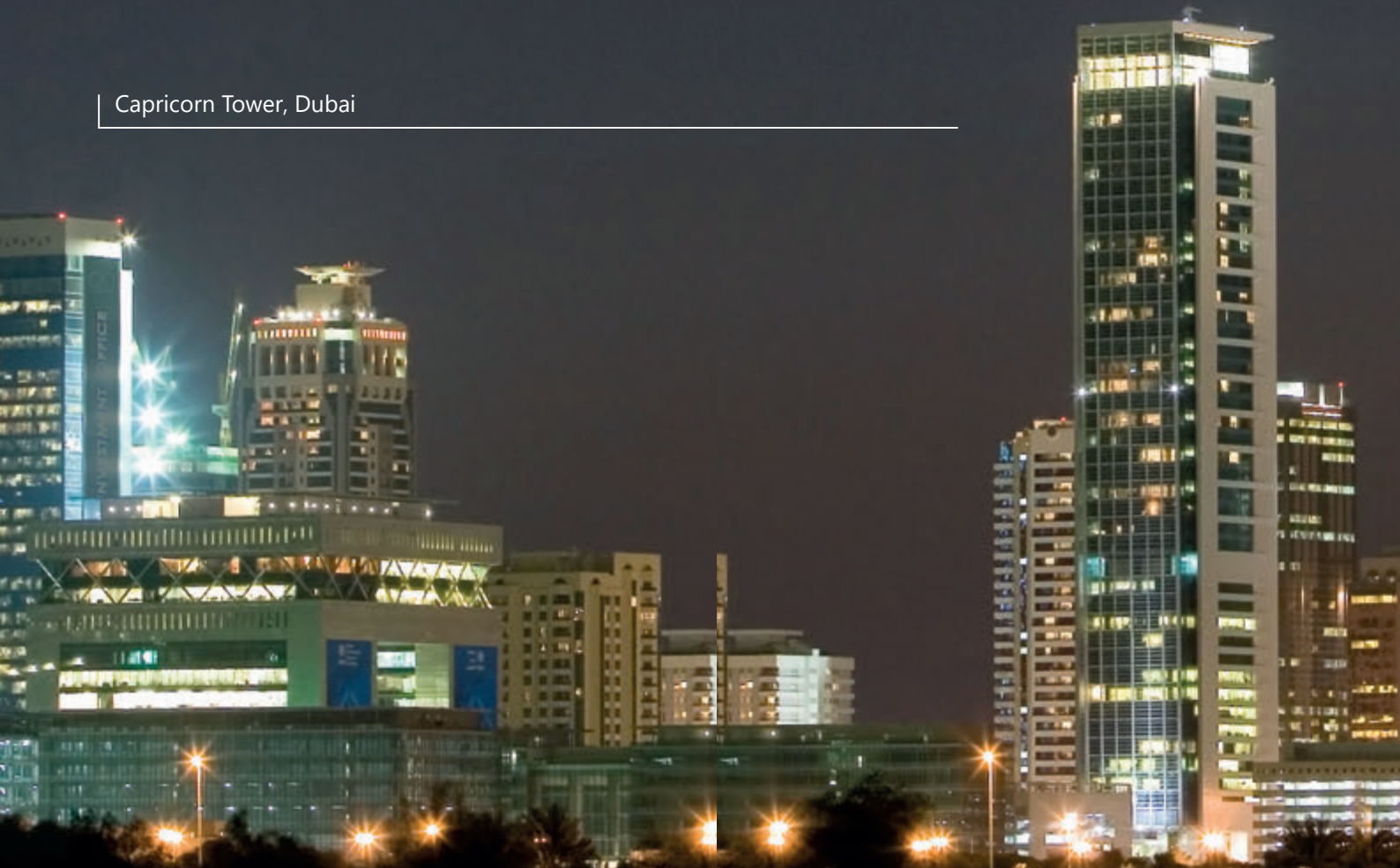

A RAVAK FÜRDŐSZOBAI TERMÉKEK ELŐNYEIT A LEGISMERTEBB LUXUSHOTELEK VENDÉGEI ÉLVEZIK SZERTE A VILÁGBAN

A RAVAK fürdőszoba termékeinek körülbelül 70%-át több mint 50 országba exportálja szerke a világba, még nagyobb presztízst adva ezzel a híres európai minőségnek. Fürdőszobai termékeinket megtalálja a világ leghíresebb szállodáiban: Hotel President Ukrajna, Hotel Royal Azur Tunézia, Jumeirah Lake Tower Dubai, Hotel Orange Spanyolország, Hotel Pheonicia Grand Románia, Hotel Marriott Lengyelország, Hotel Opera Ukrajna. A RAVAK termékeket előszeretettel használják nyilvános helyiségekben, szabadidős létesítményekben, vállalkozások épületeiben és a háztartásokban.

MAGYARORSZÁGI CÉGKÖZPONT



Oktatási központ

RAVAK bemutatóterem

Raktár

Ügyfélszolgálat



RAVAK bemutatóterem



1800 féle cikk



Oktatási Központ
(elméleti és gyakorlati képzések)

RAVAK dizájn

EGYSZERŰ ÉS EGYEDI MEGOLDÁS, MINDEN KIVITELBEN TISZTA ELKÉPZELÉSEL, FELHASZNÁLÓBARÁT TERMÉKEK.



Kryštof Nosál

Cseh termékdizájnér, számos RAVAK fürdőszoba termék tervezője. Az egyszerű, tiszta megoldások elkötelezett híve. A RAVAK termékekért Red Dot, iF Design Award, EDIDA, Good Design és egyéb díjakban részesült.



Vrtiška & Žák

A prágai Vrtiška & Žák stúdió alapítói több mint egy évtizedes tradícióval rendelkeznek. Profiljuk kiterjed a komplex termékek tervezésére és az ipari méretű belső terek építészeti kivitelezésére. Munkájuk fejlesztéséhez alapvető értékeik a kreativitás és a hagyományostól eltérő gondolkodás.



Achim Storž

Ausztriai termékdizájnér, a RAVAK kádak tervezője, valamint a Porsche, BMW, Audi és egyéb gépjárművek beltéri dizájnjának atyja.

RAVAK technológia

A LEGÚJABB TECHNOLÓGIA GARANTÁLJA
A LEGMAGASABB MINŐSÉGET

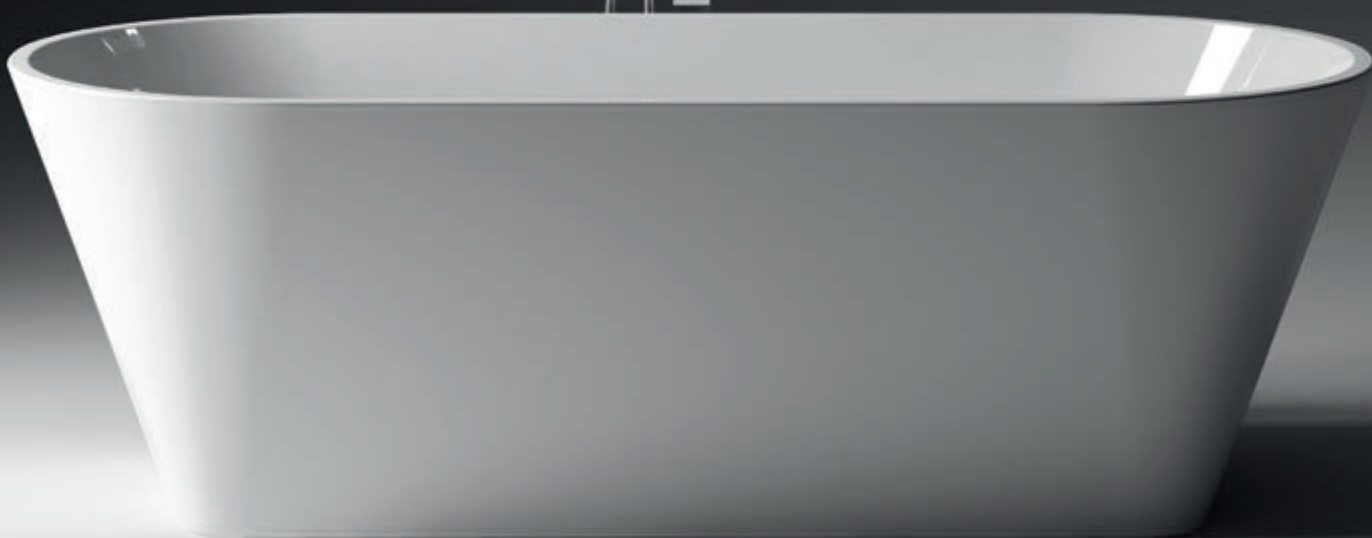

A termékek tökéletessége nem csak az anyagok minőségétől függ, hanem a felhasznált berendezések pontosságától és megbízhatóságától is. Így 2008-ban Közép-Európában, egyedülként a zuhanykabin gyártók között, megnyitottuk a saját galvanizáló üzemünket. A legmodernebb gépeink biztosítják a zuhanykabinok, zuhanyajtók és beépíthető oldalfalak 100%-os felületi tökéletességét. Az akril kádformák merevítéséhez az adalékanyagok elosztását és a felvitt felület vastagságát számítógép vezérli, minden típusú kádunkra külön-külön.



A RAVAK termékek minősége



RAVAK vákuumformázó

Az akrilkádak gyártásánál a legújabb, függőleges ponthevítésű és formázó technológiát alkalmazzuk.



RAVAK galvanizáló

Alumínium profilok eloxálása: a legellenállóbb szatén felületkezelés a zuhanykabinoknál, zuhanyajtóknál és kádparavánoknál.



RAVAK szinterező

A porfesték elektrosztatikus úton történő felhordása zuhanykabinoknál, zuhanyajtóknál és kádparavánoknál.

RAVAK Anticalc®-kal
kezelt üveg



AZ ÜVEG
VÉDELME

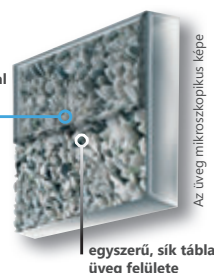

egyszerű, sík tábla
üveg felülete

RAVAK AntiCalc®

A forradalmi technológia, amely az üveg felületén láthatatlan víztaszító védőréteget képez és meggátolja a vízkőképződést az üvegfelületen.

RAVAK alapanyagok

AZ ÚJ ALAPANYAGOK FEJLESZTÉSÉN EURÓPA ÉS AZ USA VEZETŐ TUDOMÁNYOS KÖZPONTJAIVAL MŰKÖDÜNK EGYÜTT

Az nem elég, hogy valami szép, a használati tárgyaknak tartósnak is kell lenniük. Ezért különös figyelmet fordítunk az anyagválasztásra. A kádak tulajdonságai nagyban függenek a felhasznált akriltól. Mi a legjobbat, az öntött akrilt (PMMA) választottuk. Hosszú ideig megőrzi formáját, nem görbül és nem reped. Kádjainkra ezért adunk élettartam garanciát.*

*2022. december 31-ig, minden RAVAK kádra (kivételem Domino kád) élettartam garanciát adunk a www.ravak.hu/elettartam-garancia-kadakra oldalon történő regisztráció után.



Öntött műmárvány

Mosdóinkat és zuhanytálcáinkat örölt dolomit és műgyanta keverékből gyártjuk, amely egyedi használati és esztétikai tulajdonságokkal rendelkezik.



Műgyanta

A leggyakrabban használt kádmerevítő anyag az üvegszállal erősített műgyanta.



Szaniter kerámia

A speciális alapú keverékekből készült mosdók kivételesen vékony éllel rendelkeznek.



Mosdópult

Fürdőszobai bútoraink alapanyagát Európa vezető bútorlap gyártói szolgáltatják, a lapok impregnáltak a nedvesség ellen (AMT - Anti Moisture Treatment).

RAVAK konceptiók

Tökéletesen harmonizáló egység
minden fürdőszobához

A RAVAK egymással harmonizáló fürdőszobai berendezések széles választékát kínálja. Legfőbb előnyük az egységes dizájn és a precíz kidolgozás. A legtöbb koncepció a fürdőkád formavilágából indul ki, amely megjelenik a zuhanyzó, a mosdó, a fürdőszobabútor, a fürdőkád, a WC, a csaptelep és a praktikus kiegészítők kialakításában is. A RAVAK koncepció bármilyen fürdőszobában alkalmazható: a legkisebbtől a legnagyobbig.

4

2



- 1 Kádak és kádkiegészítők - Fürdésre és zuhanyozásra is alkalmas.
- 2 Zuhanykabinok és zuhanyajtók - Pontos kidolgozás a legmagasabb minőségű alkotóelemek felhasználásával.
- 3 Mosdók és fürdőszobabútorok - Mosdópultra és szekrényre, öntött műmárványból és kerámiából egyaránt.
- 4 Szaniterek és bidék - Annak érdekében, hogy a fürdőszoba tökéletesen harmonizáljon a WC-vel.
- 5 Csaptelepek és fürdőszobai kiegészítők - Első osztályú anyagokból készült, megbízható termékek.

Chrome koncepció - A legszélesebb összehangolt koncepció a magyar piacon



Harmonikus összhang az utolsó részletig. Fürdőszobai és WC kellékek széles választéka. Újdonság: Slim kád csupán 18 mm magas peremmel.



Chrome és Chrome Slim téglalap alakú kádak. Lapozzon a 97. oldalra, az aszimmetrikus változathoz a 104. oldalra!



Kádpáravánok, lapozzon a 118. oldalra!



Zuhanykabinok különböző formákban. Lapozzon a 40. oldalra!



Zuhanytálcák vagy zuhanyfolyókák. Lapozzon a 72. oldalra!



Ülőkék, lapozzon a 67. oldalra!



Mosdók, dupla mosdó, kézmosó és fürdőszobabútor. Lapozzon a 154. oldalra!



WC és bidé, lapozzon a 177. oldalra!



Csapterlepek, lapozzon a 196. oldalra!



Chrome fürdőszobai kiegészítők, lapozzon a 197. oldalra!

Felénk fordul - 10° Konceptió



Az egyes termékek enyhe, 10°-kal való elforgatása a nagy és kis fürdőszobákba egyaránt tökéletes, egyedi megoldás alapját képezi. Ergonómia és összhang az eredeti kivitellel.



Aszimmetrikus kád tároló felülettel. Lapozzon a 103. vagy a téglalap alakú változathoz a 95. oldalra!



Kádpáravánok, lapozzon a 122. oldalra!



Zuhanytálcák vagy zuhanyfolyókák, lapozzon a 71. oldalra!



Az elfordított mosdó kényelmesebb hozzáférést biztosít. Lapozzon a 151. oldalra!



Fürdőszobabútorok, lapozzon a 151. oldalra!



10° csaptelepek. Lapozzon a 190. oldalra!



10° fürdőszobai kiegészítők, lapozzon a 193. oldalra!

Formy koncepció - Könnyed átmenet két forma között



Letisztult mosdó- és kádsett a szándékos aszimmetria élénk elemeivel. Újdonság: kádak csupán 18 mm magas peremmel.



Formy 01 és Formy 01 Slim kádak,
lapozzon a 93. oldalra!



Formy 01 mosdó,
lapozzon a 147. oldalra!



Kádperemre
szerelhető vízesés
csaptelep CR 025.00,
lapozzon a 201.
oldalra!



Álló
mosdócsaptelep
TD 015.00,
lapozzon a 190.
oldalra!



Mosdópult,
lapozzon a 134. oldalra!



Formy mosdó alatti
szekrény,
lapozzon a 148. oldalra!



Formy magas
faliszekrény,
lapozzon a 148.
oldalra!

Könnyed átmenet két forma között - Formy koncepció



Az eredeti elképzelést a mosdó és a kád hosszanti vonalainak enyhe hajlítása keltette életre. Újdonság: kád csupán 18 mm magas peremmel.



Formy 02 és Formy 02 Slim kádak,
lapozzon a 94. oldalra!



Formy 02 mosdó,
lapozzon a 147. oldalra!



Padlón álló
kádcsaptelep
CR 080.00,
lapozzon a 200.
oldalra!



Álló
mosdócsaptelep
CR 015.00,
lapozzon a 196.
oldalra!



Mosdópult,
lapozzon a 134. oldalra!



Formy mosdó alatti
szekrény,
lapozzon a 148. oldalra!



Formy magas
faliszekrény,
lapozzon a 148.
oldalra!

Rosa koncepció - Tágas zuhanykabin és nagy kád egyben



A koncepció a legkisebb és a luxus méretű fürdőszobákhoz is alkalmazható. Egységes és időtlen megoldás, tökéletes minden részletében.



Tágas, kényelmes kádak,
lapozzon a 105. oldalra!



Kádpáravánok,
lapozzon a 122. oldalra!



Különböző méretű mosdók,
lapozzon a 157. oldalra!



Fürdőszobabútor,
lapozzon a 157. oldalra!



Magas faliszekrény
polcokkal,
lapozzon a 157. oldalra!



Flat csaptelepek
Lapozzon a 169. oldalra!

A szépség az egyszerűségben rejlik - **Classic II koncepció**



**Megoldások tárháza a fürdőszoba egésze és a WC-k számára.
Időtálló, szerethető dizájn.**



Széles- és lapos fenekű kádak.
Lapozzon a 98. oldalra!



Kádparavánok és kádkabinok,
lapozzon a 117. oldalra!



Mosdó, dupla mosdó és kézmosó
különböző méretekben.
Lapozzon a 160. oldalra!



Kétféle színben fürdőszobabútor
minőségi impregnálással és vasalattal.
Lapozzon a 160. oldalra!



Classic csaptelepek
Lapozzon a 198. oldalra!

Avocado koncepció - Minimális dizájnnal maximális hatással



Design Achim Storz

A koncepció egy helytakarékos kád és egy praktikusan kád fölé elhelyezhető nagy pakolófelülettel rendelkező mosdóból áll. A legkisebb fürdőszobákba is alkalmas.



Maximálisan helytakarékos kádak.
Lapozzon a 107. oldalra!



Megfelelő tárolóhellyel rendelkező,
kádak fölé telepíthető mosdók.
Lapozzon a 172. oldalra!

Játékos megoldás a legkisebb fürdőszobákba - BeHappy II koncepció



Fürdéshez és zuhanyzáshoz is alkalmas helytakarékos fürdőszobai kialakítás.



Kád, kellemes fürdőzéshez és zuhanyzáshoz.
Lapozzon a 108. oldalra!



Kádparavánok és kádkabinok.
Lapozzon a 120. oldalra!



Kád fölé is szerelhető sarokmosdó,
lapozzon a 170. oldalra!



BeHappy II mosdó alatti szekrény,
lapozzon a 170. oldalra!

5 év kiterjesztett, teljes körű
jótállást vállalunk minden
zuhanykabinra és zuhanyajtóra

Zuhanykabinok és zuhanyajtók

Széles választék mindenki számára

A RAVAK zuhanyfülkék főbb jellemzői: az egyes típusok széles választéka, a zuhanykabin, illetve zuhanyajtó nyitási módok, betétlemezek sokszínűsége és széles méretválasztéka.

Közös alapelvünk azonban mindig a kifogástalan minőség, tökéletes vízzárás és a hosszú élettartam marad. 5 év kiterjesztett, teljes körű jótállást vállalunk minden zuhanykabinra és zuhanyajtóra.



Tökéletes
zuhanykabinok

A zuhanyсарok és zuhanyajtó kiválasztási paramétereі

Színválaszték



Fehér

Matrix, Chrome, Nexty, Pivot, Blix, Supernova



Krómhatású

Walk-In, SmartLine, Matrix, Chrome, Nexty, Pivot, Blix Slim, Blix



Szatén

Matrix, Chrome, Nexty, Pivot, Blix, Supernova



Fekete

Walk-In, Nexty, Pivot, Blix Slim, Supernova

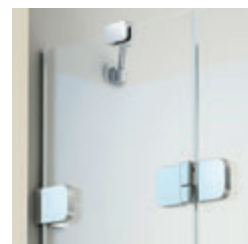

Króm zsanér rendszer a Brilliant, SmartLine termékcsaládnál választható.

Betétlemez

Biztonsági üveg



Az AntiCalc réteg



A betétlemez rugalmassága

Transparent



Mindegyik zuhanykabin

Grape



Blix és Supernova termékcsalád

Műanyag betétlemez

Pearl



Supernova

Rain



Supernova kádparavánok

Atipikus betétlemezek

Biztonsági üveg nyomtatott mintával vagy színezett kivitelben

Strip



Matrix

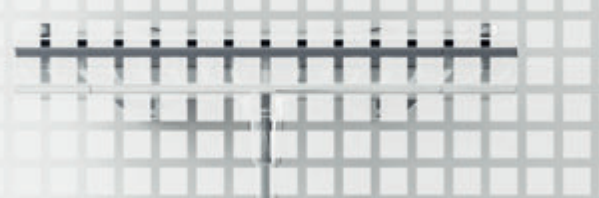

Matelux

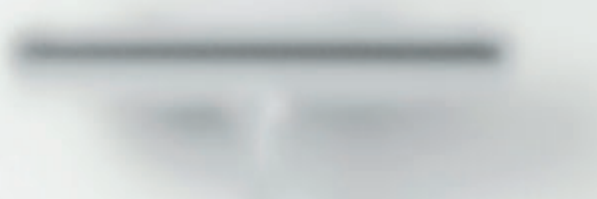

Grafit



Nem szokványos megoldásokhoz betétlemezeket a következő honlapon talál (itt tudja megrendelni őket: egyedi.ravak.hu) A szokványostól eltérő megoldásokról a 25. oldalon talál további információkat. Ugyanazokat a profilszíneket és betétlemezeket kínáljuk a kádparavánokhoz is, bővebb információért lapozzon 117. oldalra!

A zuhanyсарok és zuhanyajtó kiválasztási paramétereі

Konstrukció



keret nélküli

Brilliant, Walk-In, SmartLine

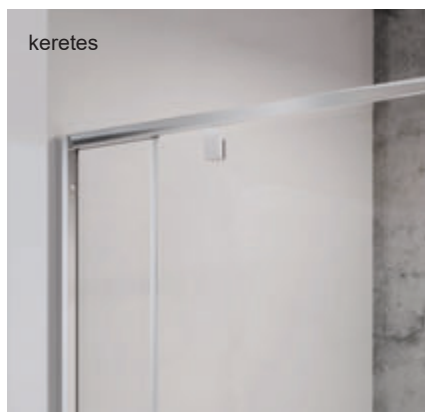

keretes

Chrome, Matrix, Nexty, Pivot, Blix Slim, Blix, Supernova

Forma



negyedkörіves

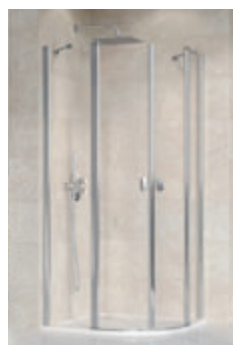

SmartLine, Chrome, Nexty, Pivot, Blix Slim, Blix, Supernova

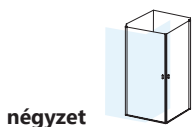

négyzet

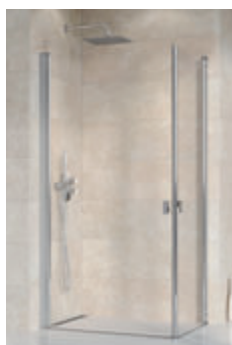

Brilliant, SmartLine, Matrix, Chrome, Nexty, Pivot, Blix Slim, Blix, Supernova



téglalap

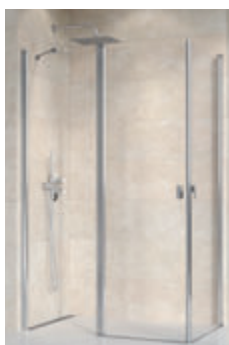

Brilliant, SmartLine, Matrix, Chrome, Nexty, Pivot, Blix Slim, Blix, Supernova

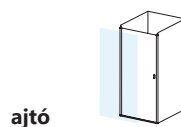

ajtó

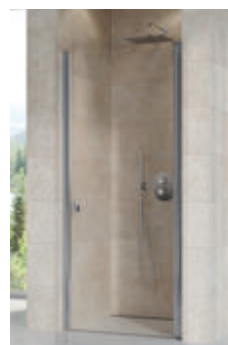

Brilliant, SmartLine, Matrix, Chrome, Nexty, Pivot, Blix Slim, Blix, Supernova

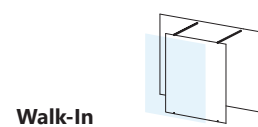

Walk-In



Walk-In

A nyitás módja:

Forgóprofilokkal befelé és kifelé nyíló

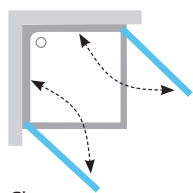

Chrome

Kivétel a CRV1 vagy a CRV2 + CPS kivétel, amely csak kifelé nyíló.

Zsanérral kifelé nyíló

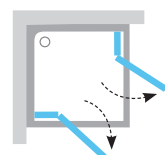

Brilliant, SmartLine

Forgózanérral kifelé nyíló

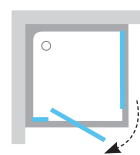

Nexty, Pivot, Supernova

Összecsukható

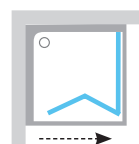

Blix, Supernova

Tolóajtóval

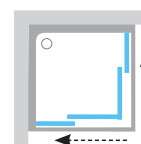

Matrix, Blix Slim, Blix, Supernova

Fogantyú választék a zuhanykabinokhoz és zuhanyajtóhoz

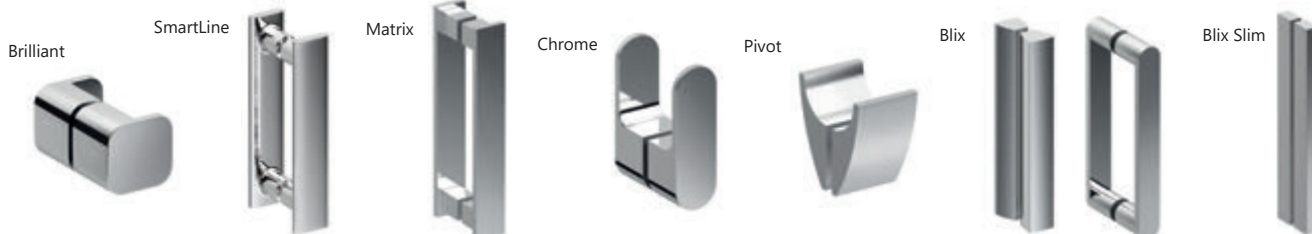

Szigetelés

Az ügyfél alapvető elvárása a zuhanyfülkével szemben a vízállóság: zuhanyozás közben a víznek a zuhanyfülkében kell maradnia. A keretes szerkezet mindig nagyobb vízállóságot biztosít.

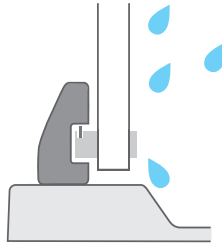

keretes konstrukció
Nexty, Pivot, Blix Slim, Blix, Supernova



keret nélküli zuhanykabinok
Brilliant, SmartLine, Matrix, Chrome

Rögzítő és toldóprofilok: Nexty, Pivot, Blix és Supernova zuhanykabinokhoz

Toldóprofil

Lehetővé teszi a zuhanykabinok, zuhanyajtók és a kádparaván mindkét oldalán a 2 cm-es toldást, bővítést.

Egy termékre legfeljebb 3 darab profil rakható!

A toldóprofilokat a zuhanyfülkék és az ajtók következő termékcsaládjaihoz gyártjuk: Nexty, Pivot, Blix és Supernova, az AVDP3 kádparavánhoz, vagy az APSV fix oldalfalhoz.

Rögzítőprofil

A fal és a zuhanykabin vagy zuhanyajtó egymáshoz rögzítésére szolgál.

Minden esetben tartozéka a termékeknek, kivéve: Supernova PSS és APSS, Blix BLPS, Pivot PPS.



TOLDÓPROFIL



A zuhanyajtók pontos beállításához, a rögzítő- és toldóprofilok szereléséhez tanácsokat és segédleteket itt talál.

Chrome széles fali rögzítőprofil (toldóprofil helyettesítésére)

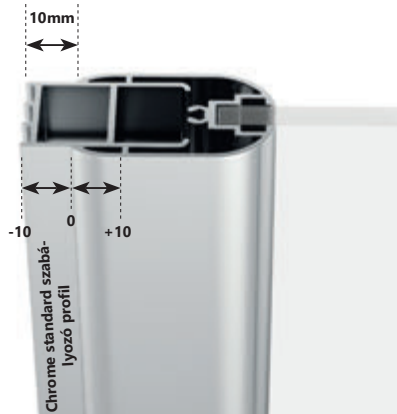

Valamennyi Chrome termék csomagolásának részét képezi a fali rögzítő profil, mely lehetővé teszi a termék +/- 10 mm-rel való módosítását (bővítést vagy szűkítést).

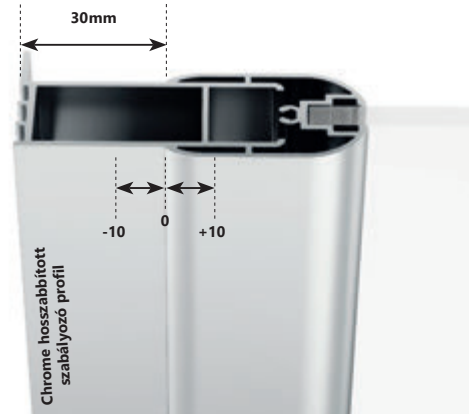

Amennyiben szeretné tovább szélesíteni a terméket, vásárolja meg az új toldóprofil, mely 20 mm-rel szélesebb, és további 20 mm-rel szélesítheti a terméket a +/- 10 mm eltérés megtartásával.



Szélesebb fali rögzítőprofil

Felmérés és összeszerelés

Amennyiben a szokványostól eltérő egyedi megoldásra van szüksége (például tetőtéri levágás), keressen minket a **szerviz@ravak.hu e-mail címen** vagy a **(06) 1-223-1315/1316-os telefonszámon**.



RAVAK konfigurátor

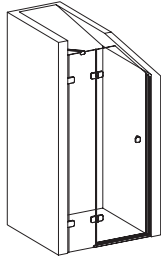

Egyedi zuhanyajtó tetőtérben (ferde)

Ha a zuhansarok telepítése közvetlenül a padlóra történik (zuhanytálca nélkül), olvassa el a "Zuhanyfolyókás telepítési segédlet" kiadványunkat a www.ravak.hu/katalogusok weboldalon.



Zuhanyfolyókás telepítési segédlet

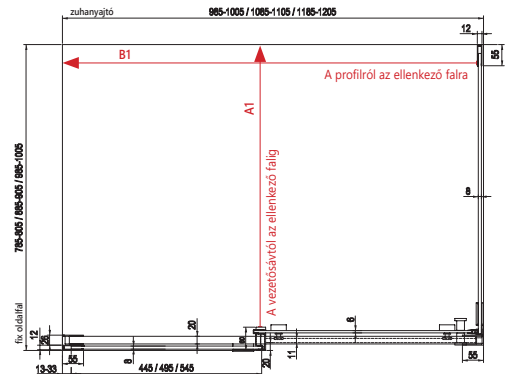

RAVAK AntiCalc® technológia

"Tisztító- és ápolószerek a gyártó ajánlásával."



Az AntiCalc réteg

Láthatatlan védőréteg a vízkő és a szennyeződések ellen

Az esővíz és a desztillált víz kivételével minden vízben található bizonyos mennyiségű ásvány. Az ásványok üledéke a vízkő csak nagy nehézségek árán távolítható el. Az üveggel kémiai kötést alakít ki és idővel csúnyán elszínezi azt. A hagyományos vegyi tisztítószerek teljes mértékben hatástalanok a vízkővel szemben. A szennyeződések tartós lerakódását kizárólag az üveg felületét kezelő RAVAK AntiCalc® szabadalmazott technológia képes megbízhatóan meggátolni, az összes üvegbetétes RAVAK zuhanykabint és kádparavánt már gyártás közben ellátjuk ezzel a védőréteggel.



FIGYELEM



TŰZVESZÉLYES



RAVAK AntiCalc Conditioner

Technológiánk víztaszító hatását ajánlott háromhavonta felújítani (a vízkeménységtől függően) a RAVAK AntiCalc Conditioner alkalmazásával.



RAVAK AntiCalc®-kal kezelt üvegfelület: a vízkő nem tapad a felületre.



Víz hatása az üvegre RAVAK AntiCalc® kezelés nélkül.

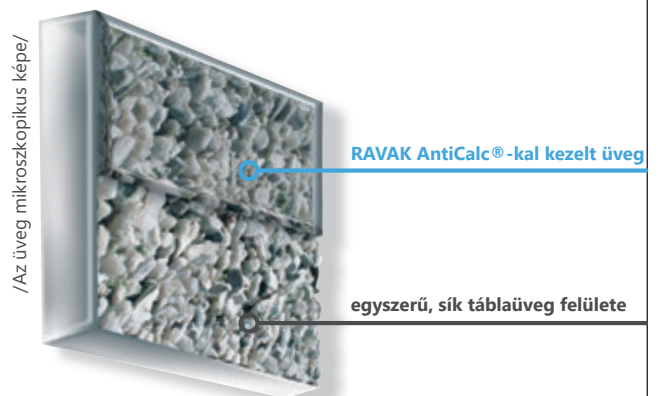

/Az üveg mikroszkopikus képe/

RAVAK AntiCalc®-kal kezelt üveg

egyszerű, sík táblaüveg felülete

Egyedi megoldások konfigurátora

Amennyiben a sztenderd méretű terméktől eltérő egyedi méretű zuhanykabinra van szüksége, igazodva a hely adottságaihoz, konfigurátorunk segít Önnek a megfelelő méret kiválasztásában. Válassza ki konfigurátorunkban a terméket, adja meg paramétereit és az így kapott árkalkulációt kinyomtatva megrendelheti a terméket forgalmazóinknál.

A konfigurátor a zuhanykabinok, zuhanyajtók, fix falak vagy a kádparavánok szokványostól eltérő kialakítását kínálja. A kiválasztott modellhez kiválaszthatja a keret színét vagy a betétlemez típusát, valamint a termék szélességét, mélységét és magasságát.

Küldje el a megtervezett terméket megrendelésként, vagy keresse meg az Önhöz legközelebbi forgalmazóink értékesítőjét, akivel konzultálhat és megrendelheti a kiválasztott terméket.

A szokványostól eltérő megoldásokról az egyedi.ravak.hu oldalon talál több információt.

Figyelem! Az egyedi gyártású termékek módosítására, lemondására a megrendelést követően nincs lehetőség.

A konfigurátorban lévő betétlemez típusokat a 21. oldalon találja.

1. TERMÉKCSALÁD ÉS TÍPUS

2. A KERET SZÍNE

3. Betétlemez

4. MÉRET



RAVAK konfigurátor

RAVAK Konfigurátor egyedi méretű megoldásokhoz

Tanácsra van szüksége?
(06)1-223-1316 /2
mellék
Hétfő-péntek 8:00-16:30 között

🏠 📧 📞 📺 📷

MAGYARORSZÁG

1. Típus 2. Modell 3. Keret / zsanér színe 4. Betétlemez **5. Építési méret** 6. Termék konfiguráció

MATRIX MATRIX - MSDPS B Fényes Transparent 1200 × 900 × 1950 mm

Írja be az építési méretet

Szélesség: 1200 mm
Mélység: 900 mm
Magasság: 1950 mm

Krómhatású

Választható méretek:
Szélesség: 800 - 1600 mm
Mélység: 200 - 1200 mm
Magasság: 1000 - 1650 , 1660 - 2050 mm

Mélység
Szélesség



Valami különlegesre van szüksége?
Van megoldásunk tetőtérre és a zuhany oldalfal közvetlenül a kádra történő ráépítésre!

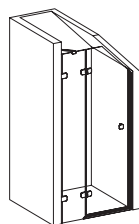

Egyedi zuhanyajtó tetőtérben (ferde)

Amennyiben felmérést szeretne kérni vegye fel velünk a kapcsolatot a **szerviz@ravak.hu** e-mail címen vagy a **(06) 1-223-1315/16-os telefonszámon.**

Széles választék

Több mint 500 zuhanykabin megoldást kínálunk 10 termékcsaládban

Walk-In 28. oldal



Brilliant 31. oldal



Chrome 40. oldal



Nexty 45. oldal



Pivot 48. oldal



5

5 ÉV KITERJESZTETT, TELJES KÖRŰ
JÓTÁLLÁST VÁLLALUNK MINDEN
ZUHANYKABINRA ÉS ZUHANYAJTÓRA

SmartLine 34. oldal



Matrix 37. oldal



Blix Slim 51. oldal

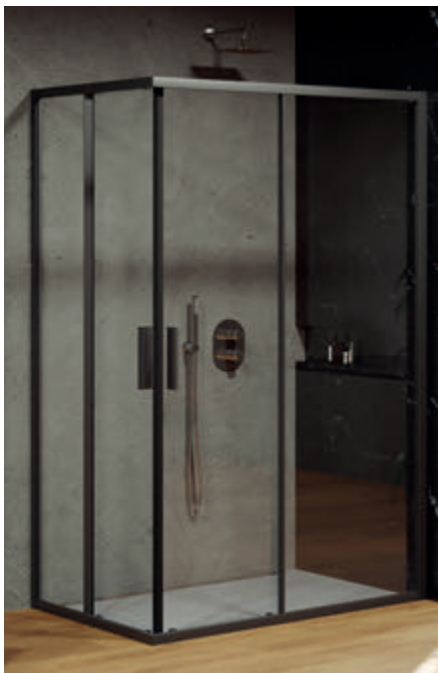

Blix 54. oldal



Supernova 61. oldal



Walk-In

5

5 ÉV KITERJESZTETT, TELJES KÖRŰ
JÓTÁLLÁST VÁLLALUNK MINDEN
ZUHANYKABINRA ÉS ZUHANYAJTÓRA



Walk-In Free



Walk-In Wall



Walk-In Corner



Walk-In Double Wall



Walk-In
zuhanykabinok



Walk-In
zuhanykabin videó



RAVAK zuhanykabin
gyártási folyamat

5

5 ÉV KITERJESZTETT, TELJES KÖRŰ
JÓTÁLLÁST VÁLLALUNK MINDEN
ZUHANYKABINRA ÉS ZUHANYAJTÓRA



AZ ÜVEG VÉDELME

Az üveg védelmét a láthatatlan RAVAK
AntiCalc® felületkezelés biztosítja.



EGYSZERŰ KARBANTARTÁS

Minimális számú profil, így mindenhol
könnyen hozzáférhető.

Walk-In Free

Cikkszám	TÍPUS+BETÉTLEMEZ (üveg)	Ár	
GW9FG0C00Z1	Walk In Free-120 h.200 krómhatású + Transparent	136 800	
GW9FJ0C00Z1	Walk In Free-130 v.200 krómhatású + Transparent	152 300	
GW9FM0C00Z1	Walk In Free-140 h.200 krómhatású + Transparent	163 000	
GW9FP0C00Z1	Walk In Free-150 v.200 krómhatású + Transparent	176 000	
GW9FS0C00Z1	Walk In Free-160 h.200 krómhatású + Transparent	182 500	
Cikkszám	TÍPUS	Hosszúság (mm)	Ár
GWD01000A098	W SET-Uni Wall/Corner/Free	1200	39 900
GWD010003023	W SET-Uni Wall/Corner/Free fekete		54 000

A termék magassága 2000 mm.

Színválogató



8 mm

AZ ÜVEG VASTAGSÁGA

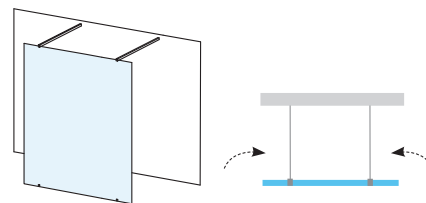

Javaslat: a termék közvetlen zuhanyfolyókéval vagy padlóösszefolyóval rendelkező, lecsempézett padlóra is telepíthető.

A Walk-In Free kialakításához szükséges megrendelni egy Walk-In Free üveglapot és két darab W SET-Uni Wall/Corner/Free merevítőt. A W SET Uni határozza meg mindkét oldalon a zuhanyzó belépő szélességét. A W SET Uni merevítő 120 cm hosszú az igényelt távolságok függvényében a helyszínen méretre igazítható.

Walk-In Corner

Cikkszám	TÍPUS+BETÉTLEMEZ (üveg)	Belépő (mm)	Ár	Ár (összesen)
GW1CD4C00Z1	Walk In Corner-110/80 h.200 krómhatású + Transparent		227 000	
GWD01000A093	W SET Uni Wall/Corner/Free	800	36 000	263 000
GW1CD4300Z1	Walk In Corner-110/80 v.200 fekete + Transparent		239 300	
GWD010003017	W SET Uni Wall/Corner/Free fekete	800	46 800	286 100
GW1CG4C00Z1	Walk In Corner-120/80 h.200 krómhatású + Transparent		244 300	
GWD01000A093	W SET Uni Wall/Corner/Free	800	36 000	280 300
GW1CG4300Z1	Walk In Corner-120/80 v.200 fekete + Transparent		251 100	
GWD010003017	W SET Uni Wall/Corner/Free fekete	800	46 800	297 900
GW1CG7C00Z1	Walk In Corner-120/90 h.200 krómhatású + Transparent		254 500	
GWD01000A094	W SET Uni Wall/Corner/Free	900	36 000	290 500
GW1CG7300Z1	Walk In Corner-120/90 v.200 fekete + Transparent		269 100	
GWD010003018	W SET Uni Wall/Corner/Free fekete	900	46 800	315 900

A termék magassága 2000 mm.

Színválogató



8 mm

AZ ÜVEG VASTAGSÁGA

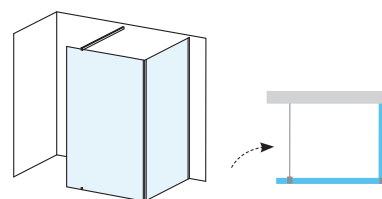

Javaslat: a termék közvetlen zuhanyfolyókéval vagy padlóösszefolyóval rendelkező, lecsempézett padlóra is telepíthető.

A Walk-In termékcsalád két részből áll.



W Set Uni Wall/Corner/Free

A zuhanyterek kialakításához szükséges megrendelni a Walk-In Corner üvegfalakat és a W Set Uni Wall/Corner/Free merevítőt. (A Walk-In Free esetében 2 db merevítő rendelése szükséges). A W Set Uni tartalmazza a függőleges üvegtömítőt a távtartót padlóhoz, valamint a merevítőt.

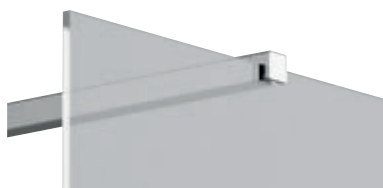

A W SET Uni merevítő: a Walk-In termékcsalád kiegészítője egy formatervezett merevítő, ami biztonságosan megtartja a nagy felületű üvegtáblát és biztosítja annak stabilitását.



Válassza ki a kívánt modellt: típus, szélesség és magasság megadásával! Ne gátolják a szabványos méretek. Akár egyedi méretezés alapján is elkészíthető. Bővebben az www.egyedi.ravak.hu oldalon.

A keretek és betétlemezek részleteiért lapozzon a 21. oldalra! Egyéb beállítások a konfigurátorban. Személyre szabott megoldások egyedi.ravak.hu

A termékek szállítási határideje forgalmazóinkhoz maximum 5 hét. Készleteinket folyamatosan optimalizáljuk, a pontos készletinformációk megtekinthetőek a ravak.hu termékoldalon. A termék beépítési méreteihez, kattintson a termék adatlapján található technikai információkra. Egyedi termékek (melyek méretei nincsenek meghatározva a táblázatban) szállítási ideje 8 hét. Az árak forintban értendők és a 27% ÁFA-t tartalmazzák. Figyelem: a zuhanykabin felszerelése előtt ügyeljen a műszaki dokumentációra. A pontos készletinformáció megtalálható weboldalunkon. Amennyiben a zuhanyterek telepítése közvetlenül a padlóra történik (zuhanytálcánélkül) olvassa el a Zuhanyfolyókás telepítési segédletünket a www.ravak.hu/katalogusok weboldalon.

5

5 ÉV KITERJESZTETT, TELJES KÖRŰ
JÓTÁLLÁST VÁLLALUNK MINDEN
ZUHANYKABINRA ÉS ZUHANYAJTÓRA



AZ ÜVEG VÉDELME
Az üveg védelmét a láthatatlan RAVAK
AntiCalc® felületkezelés biztosítja.



EGYSZERŰ KARBANTARTÁS
Minimális számú profil, így mindenhol
könnyen hozzáférhető.

Walk-In Wall

Cikkszám	TÍPUS+BETÉTLEMEZ (üveg)	Ár	
GW9W00C00Z1	Walk In Wall-60 v.200 krómhatású + Transparent	87 000	
GW9W00300Z1	Walk In Wall-60 v.200 fekete + Transparent	85 200	
GW9W10C00Z1	Walk In Wall-70 v.200 krómhatású + Transparent	93 200	
GW9W10300Z1	Walk In Wall-70 v.200 fekete + Transparent	93 200	
GW9W40C00Z1	Walk In Wall-80 v.200 krómhatású + Transparent	104 200	
GW9W40300Z1	Walk In Wall-80 v.200 fekete + Transparent	104 200	
GW9W70C00Z1	Walk In Wall-90 h.200 krómhatású + Transparent	111 900	
GW9W70300Z1	Walk In Wall-90 v.200 fekete + Transparent	120 000	
GW9WA0C00Z1	Walk In Wall-100 h.200 krómhatású + Transparent	120 000	
GW9WA0300Z1	Walk In Wall-100 v.200 fekete + Transparent	130 000	
GW9WD0C00Z1	Walk In Wall-110 h.200 krómhatású + Transparent	131 600	
GW9WD0300Z1	Walk In Wall-110 v.200 fekete + Transparent	142 000	
GW9WG0C00Z1	Walk In Wall-120 h.200 krómhatású + Transparent	146 600	
GW9WG0300Z1	Walk In Wall-120 v.200 fekete + Transparent	155 000	
GW9WJ0C00Z1	Walk In Wall-130 v.200 krómhatású + Transparent	159 500	
GW9WJ0300Z1	Walk In Wall-130 v.200 fekete + Transparent	159 500	
GW9WM0C00Z1	Walk In Wall-140 v.200 krómhatású + Transparent	171 000	
GW9WM0300Z1	Walk In Wall-140 v.200 black + Transparent	171 000	
GW9WP0C00Z1	Walk In Wall-150 v.200 krómhatású + Transparent	189 000	
GW9WP0300Z1	Walk In Wall-150 v.200 fekete + Transparent	189 000	
GW9WS0C00Z1	Walk In Wall-160 v.200 krómhatású + Transparent	206 100	
GW9WS0300Z1	Walk In Wall-160 v.200 fekete + Transparent	206 100	
Cikkszám	TÍPUS	Hosszúság (mm)	Ár
GWD01000A098	W SET Uni Wall/Corner/Free	1200	39 900
GWD010003023	W SET Uni Wall/Corner/Free fekete		54 400

A termék magassága 2000mm.

Walk-In Double Wall

Cikkszám	TÍPUS+BETÉTLEMEZ (üveg)	Ár	
GW9W00C00Z1	Walk In Wall-60 v.200 krómhatású + Transparent	87 000	
GW9W00300Z1	Walk In Wall-60 v.200 fekete + Transparent	85 200	
GW9W10C00Z1	Walk In Wall-70 v.200 krómhatású + Transparent	93 200	
GW9W10300Z1	Walk In Wall-70 v.200 fekete + Transparent	93 200	
GW9W40C00Z1	Walk In Wall-80 v.200 krómhatású + Transparent	104 200	
GW9W40300Z1	Walk In Wall-80 v.200 fekete + Transparent	104 200	
GW9W70C00Z1	Walk In Wall-90 h.200 krómhatású + Transparent	111 900	
GW9W70300Z1	Walk In Wall-90 v.200 fekete + Transparent	120 000	
GW9WA0C00Z1	Walk In Wall-100 h.200 krómhatású + Transparent	120 000	
GW9WA0300Z1	Walk In Wall-100 v.200 fekete + Transparent	130 000	
GW9WD0C00Z1	Walk In Wall-110 h.200 krómhatású + Transparent	131 600	
GW9WD0300Z1	Walk In Wall-110 v.200 fekete + Transparent	142 000	
GW9WG0C00Z1	Walk In Wall-120 h.200 krómhatású + Transparent	146 600	
GW9WG0300Z1	Walk In Wall-120 v.200 fekete + Transparent	155 000	
GW9WJ0C00Z1	Walk In Wall-130 v.200 krómhatású + Transparent	159 500	
GW9WJ0300Z1	Walk In Wall-130 v.200 fekete + Transparent	159 500	
GW9WM0C00Z1	Walk In Wall-140 v.200 krómhatású + Transparent	171 000	
GW9WM0300Z1	Walk In Wall-140 v.200 fekete + Transparent	171 000	
GW9WP0C00Z1	Walk In Wall-150 v.200 krómhatású + Transparent	189 000	
GW9WP0300Z1	Walk In Wall-150 v.200 fekete + Transparent	189 000	
GW9WS0C00Z1	Walk In Wall-160 v.200 krómhatású + Transparent	206 100	
GW9WS0300Z1	Walk In Wall-160 v.200 fekete + Transparent	206 100	
Cikkszám	TÍPUS	Hosszúság (mm)	Ár
GWD01000A098	W SET Uni Wall/Corner/Free	1200	39 900
GWD010003023	W SET Uni Wall/Corner/Free fekete		54 000
GWD01000A099	W SET-Uni T csatlakozó merevítő		43 200
GWD010003024	W SET-Uni T csatlakozó merevítő fekete		54 000

A termék magassága 2000mm.

Színváloztat



8 mm

AZ ÜVEG VASTAGSÁGA

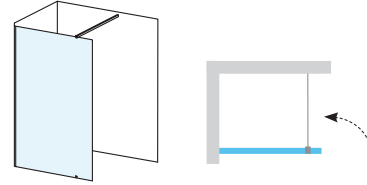

Javaslat: a termék közvetlen zuhanyfolyókéval vagy padlóösszefolyóval rendelkező, lecsempézett padlóra is telepíthető.

A zuhanyсарок kialakításához szükséges rendelni egy Walk-In Wall üvegfalat és egy W SET Uni Wall/Corner/Free merevítőt. A W SET Uni merevítő hosszúsága határozza meg a zuhanyfülké belépőszélességét.

Színváloztat



8 mm

AZ ÜVEG VASTAGSÁGA

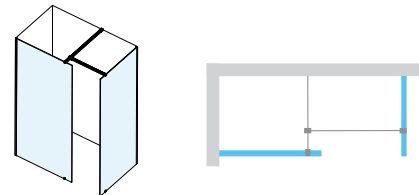

Javaslat: a termék közvetlen zuhanyfolyókéval vagy padlóösszefolyóval rendelkező, lecsempézett padlóra is telepíthető.

A zuhanyсарок kialakításához szükséges megrendelni két darab Walk-In Wall üvegfalat tetszőleges méretben és egy W SET Uni Wall/Corner/Free merevítőt, valamint egy W SET-Uni T-t, mely tartalmazza a merevítőt, és az összekötő csatlakozót.

A W SET Uni Wall/Corner/Free utólagos méretre vágásával beállíthatjuk a kívánt zuhanyzó tér mélységét. A W SET-Uni T utólagos méretre vágásával beállíthatjuk a zuhanyzóter szélességét, valamint a belépő szélességét. Mindkét W SET mérete így saját igényei szerint módosítható. Mindegyik W SET Uni merevítő 1200 mm hosszú.

A keretek és betétlemezek részleteiért lapozzon a 21. oldalra! Egyéb beállítások a konfigurátorban. Személyre szabott megoldások egyedi.ravak.hu

A termékek szállítási határideje forgalmazóinkhoz maximum 5 hét. Készleteinket folyamatosan optimalizáljuk, a pontos készletinformációk megtekinthetőek a ravak.hu termékoldalon. A termék beépítési méreteihez, kattintson a termék adatlapján található technikai információkra. Egyedi termékek (melyek méretei nincsenek meghatározva a táblázatban) szállítási ideje 8 hét. Az árak forintban értendők és a 27% ÁFA-t tartalmazzák. Figyelem: a zuhanykabin felszerelése előtt ügyeljen a műszaki dokumentációra. A pontos készletinformáció megtalálható weboldalunkon. Amennyiben a zuhanyсарок telepítése közvetlenül a padlóra történik (zuhanytálcá nélkül) olvassa el a Zuhanyfolyókás telepítési segédletünket a www.ravak.hu/katalogusok/weboldalon.

Brilliant

5

5 ÉV KITERJESZTETT, TELJES KÖRŰ
JÓTÁLLÁST VÁLLALUNK MINDEN
ZUHANYKABINRA ÉS ZUHANYAJTÓRA



BSRV4



BSDPS



BSD2



Luxus fémelemek

A lapos, lekerekített forma egyedi
külsőt kölcsönöz a zuhanykabinnak.



Brilliant
zuhanykabinok

Brilliant



5 ÉV KITERJESZTETT, TELJES KÖRŰ JÓTÁLLÁST VÁLLALUNK MINDEN ZUHANYKABINRA ÉS ZUHANYAJTÓRA



EMELŐ MECHANIZMUS
Speciális emelő mechanizmus a tökéletes és automatikus záródásért.



AZ ÜVEG VÉDELME
Az üveg védelmét a láthatatlan RAVAK AntiCalc® felületkezelés biztosítja.

BSRV4 Zuhanykabin

Cikkszám	TÍPUS+BETÉTLEMEZ (üveg)	Belépő (mm)	Méret (mm)	Ár	Ár (összesen)
1UV44A00Z1	BSRV4-80 króm + Transparent	763	783-795x783-795	240 800	460 900
D01000A073	• B SET BSRV4, BSKK4-80,90 króm			220 100	
1UV77A00Z1	BSRV4-90 króm + Transparent	763	883-895x883-895	266 900	487 000
D01000A073	• B SET BSRV4, BSKK4-80,90 króm			220 100	
1UVA00Z1	BSRV4-100 króm + Transparent	905	983-995x983-995	283 300	544 200
D01000A074	• B SET BSRV4, BSKK4-100 króm			260 900	

A termék magassága 1950 mm.

- B SET BSRV4 80/90 =
- B SET BSRV4 100 =

8/6 mm

AZ ÜVEG VASTAGSÁGA

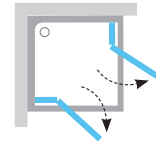
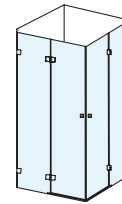

Javaslat: a termék közvetlen zuhanyfolyókéával vagy padlóösszefolyóval rendelkező, lecsempézett padlóra is telepíthető.

Ajánlott zuhanytálcák: Perseus, Perseus Pro, Perseus Pro Flat, Perseus Pro Chrome.

BSDPS Zuhanykabin

Cikkszám	TÍPUS+BETÉTLEMEZ (üveg)	Belépő (mm)	Méret (mm)	Ár	Ár (összesen)
0UL44A00Z1	BSDPS-80/80 B króm + Transparent	527	783-795x783-795	235 500	425 500
D01000A076	• B SET BSDPS- B 80,90 króm			190 000	
0UP44A00Z1	BSDPS-80/80 J króm + Transparent	527	783-795x783-795	235 500	425 500
D01000A075	• B SET BSDPS- J 80,90 króm			190 000	
0UL77A00Z1	BSDPS-90/90 B króm + Transparent	527	883-895x883-895	257 800	447 800
D01000A076	• B SET BSDPS- B 80,90 króm			190 000	
0UP77A00Z1	BSDPS-90/90 J króm + Transparent	527	883-895x883-895	257 800	447 800
D01000A075	• B SET BSDPS- J 80,90 króm			190 000	
0ULA0A00Z1	BSDPS-100/100 B króm + Transparent	627	983-995x983-995	280 400	490 800
D01000A078	• B SET BSDPS- B 100 króm			210 400	
0UPA0A00Z1	BSDPS-100/100 J króm + Transparent	627	983-995x983-995	280 400	490 800
D01000A077	• B SET BSDPS- J 100 króm			210 400	
0ULA4A00Z1	BSDPS-100/80 B króm + Transparent	627	983-995x783-795	257 700	468 100
D01000A078	• B SET BSDPS- B 100 króm			210 400	
0UPA4A00Z1	BSDPS-100/80 J króm + Transparent	627	983-995x783-795	257 700	468 100
D01000A077	• B SET BSDPS- J 100 króm			210 400	
0ULD4A00Z1	BSDPS-110/80 B króm + Transparent	627	1083-1095x783-795	268 200	478 600
D01000A080	• B SET BSDPS- B 110 króm			210 400	
0UPD4A00Z1	BSDPS-110/80 J króm + Transparent	627	1083-1095x783-795	268 200	478 600
D01000A079	• B SET BSDPS- J 110 króm			210 400	
0ULG4A00Z1	BSDPS-120/80 B króm + Transparent	627	1183-1195x783-795	279 700	490 100
D01000A082	• B SET BSDPS- B 120 króm			210 400	
0UPG4A00Z1	BSDPS-120/80 J króm + Transparent	627	1183-1195x783-795	279 700	490 100
D01000A081	• B SET BSDPS- J 120 króm			210 400	
0ULG7A00Z1	BSDPS-120/90 B króm + Transparent	627	1183-1195x883-895	295 600	506 000
D01000A082	• B SET BSDPS- B 120 króm			210 400	
0UPG7A00Z1	BSDPS-120/90 J króm + Transparent	627	1183-1195x883-895	295 600	506 000
D01000A081	• B SET BSDPS- J 120 króm			210 400	

A termék magassága 1950 mm.

- B SET BSDPS-B/J 80/90 =
- B SET BSDPS-B/J 100/110 =
- B SET BSDPS-B/J 120 =

8/6 mm

AZ ÜVEG VASTAGSÁGA

B/J

BAL / JOBB VÁLTOZAT

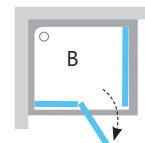
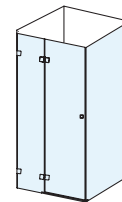

Javaslat: a termék közvetlen zuhanyfolyókéával vagy padlóösszefolyóval rendelkező, lecsempézett padlóra is telepíthető.

Ajánlott zuhanytálcák: Perseus, Perseus Pro, Perseus Pro Flat, Perseus Pro Chrome, Gigant, Gigant Pro, Gigant Pro Flat, Gigant Pro Chrome.

Ergonomikusan kialakított fogantyú: elegáns, fém kivitelben, amely kihangsúlyozza a Brilliant zuhanykabinok rejtett értékeit.



A keretek és betétlemezek részleteiért lapozzon a 21. oldalra! Egyéb beállítások a konfigurátorban. Személyre szabott megoldások egyedi.ravak.hu

B (bal) - a termék bal oldali változata, **J (jobb)** - a termék jobb oldali változata. A rögzített részek biztonsági üvegeinek vastagsága 8 mm, a mozgatható ajtó üvegeinek vastagsága 6 mm.

A termékhez meg kell rendelni külön az üveget és külön a B SET csomagot is! A termék szállítási határideje forgalmazóinkhoz maximum 5 hét. Készleteinket folyamatosan optimalizáljuk, a pontos készletinformációk megtekinthetőek a ravak.hu termékoldalon. A termék beépítési méreteihez, kattintson a termék adatlapján található technikai információkra. Az árak forintban értendők és a 27% ÁFA-t tartalmazzák. Figyelem: a zuhanykabin felszerelése előtt ügyeljen a műszaki dokumentációra. Amennyiben a zuhanycsatlakozás telepítése közvetlenül a padlóra történik (zuhanytálca nélkül) olvassa el a Zuhanyfolyókák telepítési segédletünket a www.ravak.hu/katalogusok/weboldalon.

B SET

ÉLETTARTAM TESZT 30 ÉV

A kiváló minőségű, krómozott fém
elemek élettartama legalább 30 év.**BSD2** Zuhanyajtó (falfülkébe)

Cikkszám	TÍPUS+BETÉTLEMEZ (üveg)	Belépő (mm)	Méreték (mm)	Ár	Ár (összesen)
0UL4AA00Z1	BSD2-80 A-B króm + Transparent (790-805)	529	790-805	143 200	268 300
D01000A084	○ B SET BSD2- B 80,90 króm			125 100	
0UP4AA00Z1	BSD2-80 A -J króm + Transparent (790-805)	529	790-805	143 200	268 300
D01000A083	○ B SET BSD2- J 80,90 króm			125 100	
0UL7AA00Z1	BSD2-90 A - B króm + Transparent (890-905)	529	890-905	155 200	280 300
D01000A084	○ B SET BSD2- B 80,90 króm			125 100	
0UP7AA00Z1	BSD2-90 A - J króm + Transparent (890-905)	529	890-905	155 200	280 300
D01000A083	○ B SET BSD2- J 80,90 króm			125 100	
0ULAAA00Z1	BSD2-100 A-B króm + Transparent (990-1005)	629	990-1005	162 700	293 900
D01000A086	● B SET BSD2- B 100 króm			131 200	
0UPAAA00Z1	BSD2-100 A-J króm + Transparent (990-1005)	629	990-1005	162 700	293 900
D01000A085	● B SET BSD2- J 100 króm			131 200	

A termék magassága 1950 mm.

- B SET BSD2-B/J 80/90 = 
- B SET BSD2-B/J 100 = 

8/6
mmAZ ÜVEG
VASTAGSÁGA

B/J

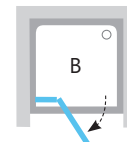
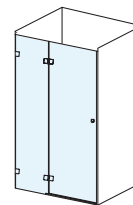
BAL / JOBB
VÁLTOZAT

Javaslat: a termék közvetlen zuhanyfolyókával vagy padlóösszefolyóval rendelkező, lecsempézett padlóra is telepíthető.

Ajánlott zuhanytálcák: Perseus, Perseus Pro, Perseus Pro Flat, Perseus Pro Chrome, Gigant, Gigant Pro, Gigant Pro Flat, Gigant Pro Chrome.



**Minőségi anyaghasználat
és precíz kivitelezés.**



+ B SET =

**B SET**

A felsorolt B SZETTEK a zuhanykabinok és a zuhanyajtók összes szükséges fém alkatrészét tartalmazzák: zsanérok, rögzítők, merevítők és fogantyúk.



A kisebb méretű zuhanykabinokhoz is külön megvásárolható rövid és hosszú merevítők, amelyekkel maximális stabilitás érhető el.

Rövid merevítő 22 500 Ft-tól

Cikkszám B19000000A

Hosszú merevítő: 27 700 Ft-tól

Cikkszám B20000000A

A keretek és betétlemezek részleteiért lapozzon a 21. oldalra! Egyéb beállítások a konfigurátorban. Személyre szabott megoldások egyedi.ravak.hu

B (bal) - a termék bal oldali változata., **J (jobb)** - a termék jobb oldali változata. A rögzített részek biztonsági üvegének vastagsága 8 mm, a mozgatható ajtó üvegének vastagsága 6 mm.

A termékhez meg kell rendelni külön az üveget és külön a B SET csomagot is! A termékek szállítási határideje forgalmazóinkhoz maximum 5 hét. Készleteinket folyamatosan optimalizáljuk, a pontos készletinformációk megtekinthetőek a ravak.hu termékoldalon. A termék beépítési méreteihez, kattintson a termék adatlapján található technikai információkra. Az árak forintban értendők és a 27% ÁFA-t tartalmazzák. Figyelem: a zuhanykabin felszerelése előtt ügyeljen a műszaki dokumentációra. Amennyiben a zuhanyсарok telepítése közvetlenül a padlóra történik (zuhanytálca nélkül) olvassa el a Zuhanyfolyókás telepítési segédletünket a www.ravak.hu/katalogusok/weboldal.

SmartLine

5

5 ÉV KITERJESZTETT, TELJES KÖRŰ
JÓTÁLLÁST VÁLLALUNK MINDEN
ZUHANYKABINRA ÉS ZUHANYAJTÓRA



SSMKK4



SSMRV4



SSMDS2 + SMPS



SSMDS2





5 ÉV KITERJESZTETT, TELJES KÖRŰ
JÓTÁLLÁST VÁLLALUNK MINDEN
ZUHANYKABINRA ÉS ZUHANYAJTÓRA



EMELŐ MECHANIZMUS
Speciális emelő mechanizmus a tökéletes
és automatikus záródásért.



AZ ÜVEG VÉDELME
Az üveg védelmét a láthatatlan RAVAK
AntiCalc® felületkezelés biztosítja.

SMSKK4 Zuhanykabin

Cikkszám	TÍPUS+BETÉTELEMEZ (üveg)	Belépő (mm)	Méreték (mm)	Ár
3S244A00Y1	SMSKK4-80 króm + Transparent	761	785-800x785-800	358 200
3S277A00Y1	SMSKK4-90 króm + Transparent	761	885-900x885-900	367 700

2 db rövid merevítő a csomag része.
A termék magassága 1900 mm.

Színválogató



6 mm

AZ ÜVEG VASTAGSÁGA

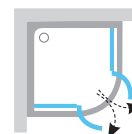
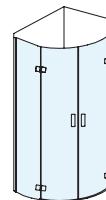

Ajánlott zuhanytálcák: Elipso, Elipso Pro, Elipso Pro Flat, Elipso Pro Chrome.

SMSRV4 Zuhanykabin

Cikkszám	TÍPUS+BETÉTELEMEZ (üveg)	Belépő (mm)	Méreték (mm)	Ár
1SV44A00Z1	SMSRV4-80 króm + Transparent	763	785-800x785-800	358 200
1SV77A00Z1	SMSRV4-90 króm + Transparent	763	885-900x885-900	367 700

2 db rövid merevítő a csomag része.
A termék magassága 1900 mm.

Színválogató



6 mm

AZ ÜVEG VASTAGSÁGA

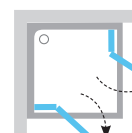
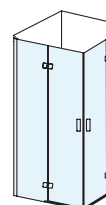

Ajánlott zuhanytálcák: Perseus, Perseus Pro, Perseus Pro Flat, Perseus Pro Chrome.

SMSD2 Zuhanyajtó (épített zuhanyfülke lezárásához vagy SMPS fix oldalfallal való kombinációjához)

Cikkszám	TÍPUS+BETÉTELEMEZ (üveg)	Belépő (mm)	Méreték (mm)	Méreték SMPS-sel (mm)	Ár
OSL7AA00Z1	• SMSD2-90 A - B króm + Transparent		889 - 906		225 900
OSP7AA00Z1	• SMSD2-90 A - J króm + Transparent	629		885 - 900	225 900
OSL7BA00Z1	• SMSD2-90 B - B króm + Transparent		899 - 916		224 800
OSP7BA00Z1	• SMSD2-90 B - J króm + Transparent				224 800
OSLAAA00Z1	• SMSD2-100 A - B króm + Transparent		989 - 1006		231 200
OSPAAA00Z1	• SMSD2-100 A - J króm + Transparent	629		985 - 1000	231 200
OSLABA00Z1	• SMSD2-100 B - B króm + Transparent		999 - 1016		229 600
OSPABA00Z1	• SMSD2-100 B - J króm + Transparent				229 600
OSLDAA00Z1	• SMSD2-110 A - B króm + Transparent		1089 - 1106		237 100
OSPDA00Z1	• SMSD2-110 A - J króm + Transparent	629		1085 - 1100	237 100
OSLDBA00Z1	• SMSD2-110 B - B króm + Transparent		1099 - 1116		237 700
OSPDBA00Z1	• SMSD2-110 B - J króm + Transparent				237 700
OSLGAA00Z1	• SMSD2-120 A - B króm + Transparent		1189 - 1206		250 900
OSPGAA00Z1	• SMSD2-120 A - J króm + Transparent	629		1185 - 1200	250 900
OSLGBA00Z1	• SMSD2-120 B - B króm + Transparent		1199 - 1216		251 600
OSPGBA00Z1	• SMSD2-120 B - J króm + Transparent				251 600

Az A típusú ajtó állítási lehetősége -11 mm +6 mm a névleges mérethez képest. A B típusú ajtó állítási lehetősége +16 mm a névleges mérethez képest. Például: amennyiben a falfülke mérete 889-906 mm között van, válasszuk az A változatot, amennyiben 899-916 mm között van, válasszuk a B változatot.

- 1 db rövid merevítő a csomag része.
- 1 db hosszú merevítő a csomag része.

A termék magassága 1900 mm.

Figyelem! Amennyiben kombinálják az SMSD2 zuhanyajtót és az SMPS fix oldalfalat, a burkolat kialakításánál szükséges figyelembe venni, hogy az ajtó állítási mérete a táblázathoz képest 23 mm-rel csökken. Kérjük használják a honlapról letölthető Zuhanyfolyókás telepítési segédletet.

Színválogató



6 mm

AZ ÜVEG VASTAGSÁGA

B/J

BAL / JOBB VÁLTOZAT

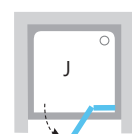
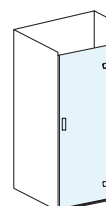

Ajánlott zuhanytálcák: Perseus, Perseus Pro, Perseus Pro Flat, Perseus Pro Chrome, Gigant, Gigant Pro, Gigant Pro Flat, Gigant Pro Chrome.

Alkalmazási lehetőségek: válasszunk a jobbos vagy balos nyitású változatokból. Figyelem! SMSD2 + SMPS kombinációnál a balos nyitású ajtóhoz balos, a jobbos nyitású ajtóhoz jobbos oldalfalat és B méretű ajtót kell rendelni.

A keretek és betételek részleteiért lapozzon a 21. oldalra! Egyéb beállítások a konfigurátorban. Személyre szabott megoldások egyedi.ravak.hu

B (bal) - a termék bal oldali változata, **J (jobb)** - a termék jobb oldali változata. A termékek szállítási határideje forgalmazóinkhoz maximum 5 hét. Készleteinket folyamatosan optimalizáljuk, a pontos készletinformációk megtekinthetőek a ravak.hu termékoldalon. A termék beépítési méreteihez, kattintson a termék adatlapján található technikai információkra. Az árak forintban értendők és a 27% ÁFA-t tartalmazzák. Figyelem: a zuhanykabin felszerelése előtt ügyeljen a műszaki dokumentációra. Amennyiben a zuhanycsanak telepítése közvetlenül a padlóra történik (zuhanytálca nélkül) olvassa el a Zuhanyfolyókás telepítési segédletünket a www.ravak.hu/katalogusok/weboldalon.

5

5 ÉV KITERJESZTETT, TELJES KÖRŰ
JÓTÁLLÁST VÁLLALUNK MINDEN
ZUHANYKABINRA ÉS ZUHANYAJTÓRA



EMELŐ MECHANIZMUS
Speciális emelő mechanizmus a tökéletes
és automatikus záródásért.



AZ ÜVEG VÉDELME
Az üveg védelmét a láthatatlan RAVAK
AntiCalc® felületkezelés biztosítja.

SMPS Rögzített fal

Cikkszám	TÍPUS+BETÉTLEMEZ (üveg)	Méreték (mm)	Ár
9SL40A00Z1	Fix oldalfal SMPS-80 B króm + Transparent	785-800	128 900
9SP40A00Z1	Fix oldalfal SMPS-80 J króm + Transparent		128 900
9SL70A00Z1	Fix oldalfal SMPS-90 B króm + Transparent	885-900	132 600
9SP70A00Z1	Fix oldalfal SMPS-90 J króm + Transparent		132 600
9SLA0A00Z1	Fix oldalfal SMPS-100 B króm + Transparent	985-1000	144 400
9SPA0A00Z1	Fix oldalfal SMPS-100 J króm + Transparent		144 400

1 db hosszú merevítő a csomag része.
A termék magassága 1900 mm.

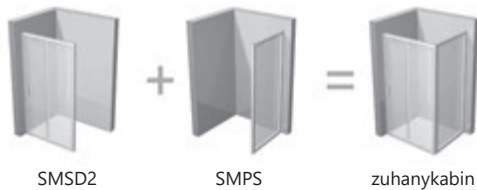

Színváltozat

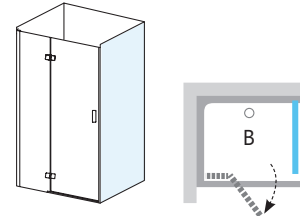

Ajánlott zuhanytálcák: Perseus, Perseus Pro, Perseus Pro Flat, Perseus Pro Chrome, Gigant, Gigant Pro, Gigant Pro Flat, Gigant Pro Chrome vagy vagy zuhanyfolyóka vagy padlóösszefolyó.

Alkalmazási lehetőségek: válasszunk a jobbos vagy balos nyitású változatokból. Figyelem! SMSD2 + SMPS kombinációnál a balos nyitású ajtóhoz balos, a jobbos nyitású ajtóhoz jobbos oldalfalat és B méretű ajtót kell rendelni!

A zuhanykabin beépítéséhez 2 darab terméket kell megrendelni, és így kapja meg a teljes zuhanykabin árat.

Figyelem! Amennyiben kombinálják az SMSD2 zuhanyajtót és az SMPS fix oldalfalat, a burkolat kialakításánál szükséges figyelembe venni, hogy az ajtó állítási mérete a táblázathoz képest 23 mm-rel csökken. Kérjük használják a honlapról letölthető Zuhanyfolyókás telepítési segédletet.

SmartLine zsanérok: a kiváló minőségű krómozott zsanérok és fogantyúk tükrözik a legújabb zuhanykabin trendeket, és követik a SmartLine termékcsalád letisztult, minimalista stílusát.



Rögzítő profil: lehetővé teszi a zuhanykabin pontos beépítését és tökéletes beállítását. A fali profilnak köszönhetően akár 15 mm-el is állítható a beszerelési távolság.



A keretek és betétlemezek részleteiért lapozzon a 21. oldalra! Egyéb beállítások a konfigurátorban. Személyre szabott megoldások egyedi.ravak.hu

B (bal) - a termék bal oldali változata, **J (jobb)** - a termék jobb oldali változata. A termékek szállítási határideje forgalmazóinkhoz maximum 5 hét. Készleteinket folyamatosan optimalizáljuk, a pontos készletinformációk megtekinthetők a ravak.hu termékoldalon. A termék beépítési méreteihez, kattintson a termék adatlapján található technikai információkra. Az árak forintban értendők és a 27% ÁFA-t tartalmazzák. Figyelem: a zuhanykabin felszerelése előtt ügyeljen a műszaki dokumentációra. Amennyiben a zuhanycsarok telepítése közvetlenül a padlóra történik (zuhanytálca nélkül) olvassa el a Zuhanyfolyókás telepítési segédletünket a www.ravak.hu/katalogusok weboldalon.

Matrix

5

5 ÉV KITERJESZTETT, TELJES KÖRŰ
JÓTÁLLÁST VÁLLALUNK MINDEN
ZUHANYKABINRA ÉS ZUHANYAJTÓRA



MSRV4



MSDPS



MSD2



MSD4



Matrix
zuhanykabinok

Matrix



5 ÉV KITERJESZTETT, TELJES KÖRŰ
JÓTÁLLÁST VÁLLALUNK MINDEN
ZUHANYKABINRA ÉS ZUHANYAJTÓRA



EGYSZERŰ KARBANTARTÁS
Minimális számú profil, mindenhol
könnyen hozzáférhető.



AZ ÜVEG VÉDELME
Az üveg védelmét a láthatatlan RAVAK
AntiCalc® felületkezelés biztosítja.

MSRV4 Zuhanykabin

Cikkszám	TÍPUS+BETÉTLEMEZ (üveg)	Belépő (mm)	Méret (mm)	Ár
1WV44100Z1	MSRV4-80/80 fehér + Transparent			356 900
1WV44C00Z1	MSRV4-80/80 krómhatású + Transparent	430	785-805x785-805	358 900
1WV44U00Z1	MSRV4-80/80 szatén + Transparent			366 000
1WV77100Z1	MSRV4-90/90 fehér + Transparent			376 900
1WV77C00Z1	MSRV4-90/90 krómhatású + Transparent	500	885-905x885-905	377 800
1WV77U00Z1	MSRV4-90/90 szatén + Transparent			386 700
1WVAA100Z1	MSRV4-100/100 fehér + Transparent			394 300
1WVAA00Z1	MSRV4-100/100 krómhatású + Transparent	570	985-1005x985-1005	395 700
1WVAAU00Z1	MSRV4-100/100 szatén + Transparent			403 800

A termék magassága 1950 mm.

Színválogató



8/6
mm

AZ ÜVEG
VASTAGSÁGA

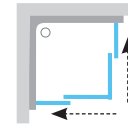
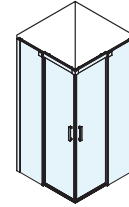

Javaslat: a termék közvetlen zuhanyfolyókával vagy padlóösszefolyóval rendelkező, lecsempézett padlóra is telepítheti.

MSDPS Zuhanykabin

Cikkszám	TÍPUS+BETÉTLEMEZ (üveg)	Belépő (mm)	Méret (mm)	Ár
OWLA4100Z1	MSDPS-100/80 B fehér + Transparent			306 500
OWPA4100Z1	MSDPS-100/80 J fehér + Transparent			306 500
OWLA4C00Z1	MSDPS-100/80 B krómhatású + Transparent	429	985-1005x785-805	306 100
OWPA4C00Z1	MSDPS-100/80 J krómhatású + Transparent			306 100
OWLA4U00Z1	MSDPS-100/80 B szatén + Transparent			320 100
OWPA4U00Z1	MSDPS-100/80 J szatén + Transparent			320 100
OWLAA100Z1	MSDPS-100/100 B fehér + Transparent			328 100
OWPAA100Z1	MSDPS-100/100 J fehér + Transparent			328 100
OWLAAC00Z1	MSDPS-100/100 B krómhatású + Transparent	429	985-1005x985-1005	328 500
OWPAAC00Z1	MSDPS-100/100 J krómhatású + Transparent			328 500
OWLAAU00Z1	MSDPS-100/100 B szatén + Transparent			341 700
OWPAAU00Z1	MSDPS-100/100 J szatén + Transparent			341 700
OWLD4100Z1	MSDPS-110/80 B fehér + Transparent			313 700
OWPD4100Z1	MSDPS-110/80 J fehér + Transparent			313 700
OWLD4C00Z1	MSDPS-110/80 B krómhatású + Transparent	479	1085-1105x785-805	313 900
OWPD4C00Z1	MSDPS-110/80 J krómhatású + Transparent			313 900
OWLD4U00Z1	MSDPS-110/80 B szatén + Transparent			328 900
OWPD4U00Z1	MSDPS-110/80 J szatén + Transparent			328 900
OWLG4100Z1	MSDPS-120/80 B fehér + Transparent			326 600
OWPG4100Z1	MSDPS-120/80 J fehér + Transparent			326 600
OWLG4C00Z1	MSDPS-120/80 B krómhatású + Transparent	529	1185-1205x785-805	326 800
OWPG4C00Z1	MSDPS-120/80 J krómhatású + Transparent			326 800
OWLG4U00Z1	MSDPS-120/80 B szatén + Transparent			340 400
OWPG4U00Z1	MSDPS-120/80 J szatén + Transparent			340 400
OWLG7100Z1	MSDPS-120/90 B fehér + Transparent			338 200
OWPG7100Z1	MSDPS-120/90 J fehér + Transparent			338 200
OWLG7C00Z1	MSDPS-120/90 B krómhatású + Transparent	529	1185-1205x885-905	338 400
OWPG7C00Z1	MSDPS-120/90 J krómhatású + Transparent			338 400
OWLG7U00Z1	MSDPS-120/90 B szatén + Transparent			350 000
OWPG7U00Z1	MSDPS-120/90 J szatén + Transparent			350 000

A termék magassága 1950 mm.

Színválogató



8/6
mm

AZ ÜVEG
VASTAGSÁGA

B/J

BAL / JOBB
VÁLTÓZAT

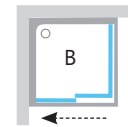
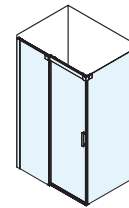

Javaslat: a termék közvetlen zuhanyfolyókával vagy padlóösszefolyóval rendelkező, lecsempézett padlóra is telepítheti.

Kényelmes fogantyú teszi lehetővé a nagy felületű üvegajtó nyitását.



A keretek és betétlemezek részleteiért lapozzon a 21. oldalra! Egyéb beállítások a konfigurátorban. Személyre szabott megoldások egyedi.ravak.hu

B (bal) - a termék bal oldali változata, **J (jobb)** - a termék jobb oldali változata. A rögzített részek biztonsági üvegének vastagsága 8 mm, a mozgatható ajtó üvegének vastagsága 6 mm.

A termékek szállítási határideje forgalmazóinkhoz maximum 5 hét. Készleteinket folyamatosan optimalizáljuk, a pontos készletinformációk megtekinthetőek a ravak.hu termékoldalon. A termék beépítési méreteihez, kattintson a termék adatlapján található technikai információkra. Az árak forintban értendők és a 27% ÁFA-t tartalmazzák. Figyelem: a zuhanykabin felszerelése előtt ügyeljen a műszaki dokumentációra. Amennyiben a zuhanyсарok telepítése közvetlenül a padlóra történik (zuhanytálca nélkül) olvassa el a Zuhanyfolyókás telepítési segédletünket a www.ravak.hu/katalogusok weboldalon.

MSD2 Zuhanyajtó (alfülkébe)		Belépő (mm)	Méreték (mm)	Ár
Cikkszám	TÍPUS+BETÉTLEMEZ (üveg)			
OWLA0100Z1	MSD2-100 B fehér + Transparent	414	975-1015	229 900
OWPA0100Z1	MSD2-100 J fehér + Transparent			229 900
OWLA0C00Z1	MSD2-100 B krómhatású + Transparent			230 800
OWPA0C00Z1	MSD2-100 J krómhatású + Transparent			230 800
OWLA0U00Z1	MSD2-100 B szatén + Transparent	464	1075-1115	232 300
OWPA0U00Z1	MSD2-100 J szatén + Transparent			232 300
OWLD0100Z1	MSD2-110 B fehér + Transparent			240 300
OWPD0100Z1	MSD2-110 J fehér + Transparent			240 300
OWLD0C00Z1	MSD2-110 B krómhatású + Transparent	514	1175-1215	241 200
OWPD0C00Z1	MSD2-110 J krómhatású + Transparent			241 200
OWLD0U00Z1	MSD2-110 B szatén + Transparent			253 300
OWPD0U00Z1	MSD2-110 J szatén + Transparent			253 300
OWLG0100Z1	MSD2-120 B fehér + Transparent	514	1175-1215	250 200
OWPG0100Z1	MSD2-120 J fehér + Transparent			250 100
OWLG0C00Z1	MSD2-120 B krómhatású + Transparent			250 900
OWPG0C00Z1	MSD2-120 J krómhatású + Transparent			250 800
OWLG0U00Z1	MSD2-120 B szatén + Transparent			263 000
OWPG0U00Z1	MSD2-120 J szatén + Transparent			262 900

A termék magassága 1950 mm.

Színválogatás

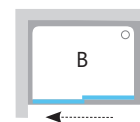
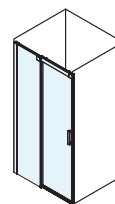

Javaslat: a termék közvetlen zuhanyfolyókával vagy padlóösszefolyóval rendelkező, lecsempézett padlóra is telepíthető.

Alsó küszöbléc rögzítő sínrel, ami helyettesíti a vezetőlécet. A Matrix zuhanykabinnak könnyedséget kölcsönöz.

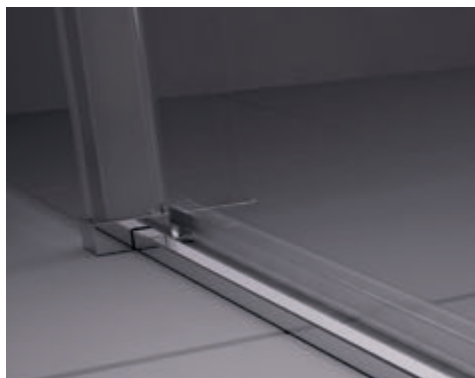

A keretek és betétlemezek részleteiért lapozzon a 21. oldalra! Egyéb beállítások a konfigurátorban. Személyre szabott megoldások egyedi.ravak.hu

B (bal) - a termék bal oldali változata, **J (jobb)** - a termék jobb oldali változata. A rögzített részek biztonsági üvegének vastagsága 8 mm, a mozgatható ajtó üvegének vastagsága 6 mm.

A termékek szállítási határideje forgalmazóinkhoz maximum 5 hét. Készleteinket folyamatosan optimalizáljuk, a pontos készletinformációk megtekinthetőek a ravak.hu termékoldalon. A termék beépítési méreteihez, kattintson a termék adatlapján található technikai információkra. Az árak forintban értendők és a 27% ÁFA-t tartalmazzák. Figyelem: a zuhanykabin felszerelése előtt ügyeljen a műszaki dokumentációra. Amennyiben a zuhanyarok telepítése közvetlenül a padlóra történik (zuhanytálca nélkül) olvassa el a Zuhanyfolyókás telepítési segédletünket a www.ravak.hu/katalogusok weboldalon.

Chrome

5

5 ÉV KITERJESZTETT, TELJES KÖRŰ
JÓTÁLLÁST VÁLLALUNK MINDEN
ZUHANYKABINRA ÉS ZUHANYAJTÓRA



CSKK4



CRV1 + CRV1



CRV2 + CRV2



CSD1



Chrome
film

40



Chrome
zuhanykabinok



CSD2



Praktikus kialakítás

A Chrome koncepció egyedülálló formavilágba illő oszlopszanér segítségével kifelé-befelé nyitható a zuhanykabin.



Maximális stabilitás a szilárd falhoz rögzített merevítővel, így a zuhanykabin tökéletesen biztonságossá válik. A csuklós merevítő megjelenése önmagában is egyedülálló.



CSDL2



A harmonikusan ovális forma minden elemnél visszaköszön. A dizájn így egységes egészet alkot.

Chrome

5 5 ÉV KITERJESZTETT, TELJES KÖRŰ JÓTÁLLÁST VÁLLALUNK MINDEN ZUHANYKABINRA ÉS ZUHANYAJTÓRA



KONCEPCIÓ
Tökéletes összhangot teremtenek



EMELŐ MECHANIZMUS
Speciális emelő mechanizmus a tökéletes és automatikus záródásért.

CSKK4 Zuhanykabin

Cikkszám	TÍPUS+BETÉTLEMEZ (üveg)	Belépő (mm)	Méreték (mm)	Ár
3Q140100Z1	CSKK4-80 fehér + Transparent			324 600
3Q140C00Z1	CSKK4-80 krómhatású + Transparent	635	780-800x780-800	316 800
3Q140U00Z1	CSKK4-80 szatén + Transparent			334 600
3Q170100Z1	CSKK4-90 fehér + Transparent			337 500
3Q170C00Z1	CSKK4-90 krómhatású + Transparent	635	880-900x880-900	329 500
3Q170U00Z1	CSKK4-90 szatén + Transparent			352 600

Két darab fém merevítő a termék része.
A termék magassága 1950 mm.

Színválogató

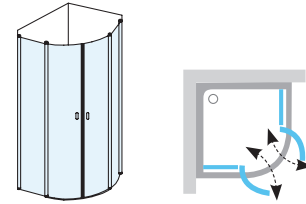

Ajánlott zuhanytálcák: Elipso Pro, Elipso Pro Flat, Elipso Pro Chrome vagy zuhanyfolyóka vagy padlóösszefolyó.

CRV1 + CRV1 Zuhanykabin

Cikkszám	TÍPUS+BETÉTLEMEZ (üveg)	Belépő (mm)	Méreték (mm)	Ár
1QV40101Z1	CRV1-80 fehér + Transparent			150 100
1QV40C01Z1	CRV1-80 krómhatású + Transparent	969	780-800	145 700
1QV40U01Z1	CRV1-80 szatén + Transparent			159 000
1QV70101Z1	CRV1-90 fehér + Transparent			157 500
1QV70C01Z1	CRV1-90 krómhatású + Transparent	1110	880-900	152 700
1QV70U01Z1	CRV1-90 szatén + Transparent			170 000
1QVA0101Z1	CRV1-100 fehér + Transparent			170 700
1QVA0C01Z1	CRV1-100 krómhatású + Transparent	1251	980-1000	170 700
1QVA0U01Z1	CRV1-100 szatén + Transparent			183 600

Figyelmeztetés: a fent jelölt belépő csak két azonos méret esetén érvényes!
A termék magassága 1950 mm.

Színválogató

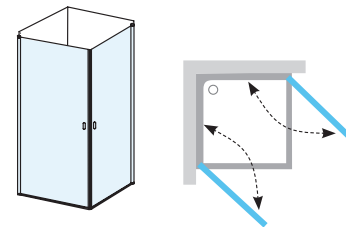

Ajánlott zuhanytálcák: Perseus Pro, Perseus Pro Flat, Perseus Pro Chrome, Gigant, Gigant Pro, Gigant Pro Flat, Gigant Pro Chrome vagy zuhanyfolyóka vagy padlóösszefolyó.

Lehetséges termék kombinációk:

A - CRV1 - választható méretek: 80, 90 és 100 cm
B - CRV1 - választható méretek: 80, 90 és 100 cm

A zuhanycsukló teljesítéséhez mindig legalább 2 darabot kell megrendelni a CRV1 termékből, ezzel kialakul a zuhanykabin teljes ára. A CRV1 termék kombinálható CRV2-vel vagy CPS fix oldalfallal is.

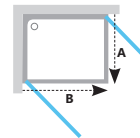

CRV2 + CRV2 Zuhanykabin

Cikkszám	TÍPUS+BETÉTLEMEZ (üveg)	Belépő (mm)	Méreték (mm)	Ár
1QV40100Z1	CRV2-80 fehér + Transparent (1 oldal)			181 700
1QV40C00Z1	CRV2-80 krómhatású + Transparent (1 oldal)	635	780-800	177 300
1QV40U00Z1	CRV2-80 szatén + Transparent (1 oldal)			194 500
1QV70100Z1	CRV2-90 fehér + Transparent (1 oldal)			187 900
1QV70C00Z1	CRV2-90 krómhatású + Transparent (1 oldal)	635	880-900	183 400
1QV70U00Z1	CRV2-90 szatén + Transparent (1 oldal)			202 300
1QVA0100Z1	CRV2-100 fehér + Transparent (1 oldal)			216 600
1QVA0C00Z1	CRV2-100 krómhatású + Transparent (1 oldal)	635	980-1000	211 800
1QVA0U00Z1	CRV2-100 szatén + Transparent (1 oldal)			229 900
1QVD0100Z1	CRV2-110 fehér + Transparent (1 oldal)			204 200
1QVD0C00Z1	CRV2-110 krómhatású + Transparent (1 oldal)	710	1080-1100	198 100
1QVD0U00Z1	CRV2-110 szatén + Transparent (1 oldal)			206 700
1QVG0100Z1	CRV2-120 fehér + Transparent (1 oldal)			209 300
1QVG0C00Z1	CRV2-120 krómhatású + Transparent (1 oldal)	710	1180-1200	203 200
1QVG0U00Z1	CRV2-120 szatén + Transparent (1 oldal)			213 600

Figyelmeztetés: a fent jelölt belépő csak két azonos méret esetén érvényes!
1 db merevítő a csomag része
A termék magassága 1950 mm.

Színválogató

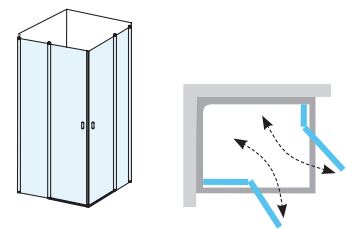

Ajánlott zuhanytálcák: Perseus Pro, Perseus Pro Flat, Perseus Pro Chrome, Gigant, Gigant Pro, Gigant Pro Flat, Gigant Pro Chrome vagy zuhanyfolyóka vagy padlóösszefolyó.

Lehetséges termék kombinációk:

A - CRV2 - választható méretek: 80, 90, 100, 110 és 120 cm
B - CRV2 - választható méretek: 80, 90, 100, 110 és 120 cm

A zuhanycsukló teljesítéséhez mindig legalább 2 darabot kell megrendelni a CRV2 termékből, ezzel kialakul a zuhanykabin teljes ára. A termék kombinálható CRV1-gyel vagy CPS fix oldalfallal is.

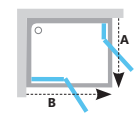

A keretek és betétlemezek részleteiről lapozzon a 21. oldalra! Egyéb beállítások a konfigurátorban. Személyre szabott megoldások egyedi.ravak.hu

A negyedkör alakú zuhany sugara R500. A termékek szállítási határideje forgalmazóinkhoz maximum 5 hét. Készleteinket folyamatosan optimalizáljuk, a pontos készletinformációk megtekinthetők a ravak.hu termékoldalon. A termék beépítési méreteihez, kattintson a termék adatlapján található technikai információkra. Az árak forintban értendők és a 27% ÁFA-t tartalmazzák. Figyelem! a zuhanykabin felszerelése előtt ügyeljen a műszaki dokumentációra. Amennyiben a zuhanycsukló telepítése közvetlenül a padlóra történik (zuhanytálca nélkül) olvassa el a Zuhanyfolyókás telepítési segédletünket a www.ravak.hu/katalogusok/weboldalon.



AZ ÜVEG VÉDELME

Az üveg védelmét a láthatatlan RAVAK AntiCalc® felületkezelés biztosítja.

CPS		Fix oldalfal (CRV1 vagy CRV2 kombinációhoz)		
Cikkszám	TÍPUS+BETÉTLEMEZ (üveg)	Méret (mm)	Ár	
9QV40100Z1	Fix oldalfal CPS-80 fehér + Transparent	780-800	119 500	
9QV40C00Z1	Fix oldalfal CPS-80 krómhatású + Transparent		117 300	
9QV40U00Z1	Fix oldalfal CPS-80 szatén + Transparent		125 600	
9QV70100Z1	Fix oldalfal CPS-90 fehér + Transparent	880-900	128 600	
9QV70C00Z1	Fix oldalfal CPS-90 krómhatású + Transparent		125 800	
9QV70U00Z1	Fix oldalfal CPS-90 szatén + Transparent		135 800	
9QVA0100Z1	Fix oldalfal CPS-100 fehér + Transparent	980-1000	146 300	
9QVA0C00Z1	Fix oldalfal CPS-100 krómhatású + Transparent		143 600	
9QVA0U00Z1	Fix oldalfal CPS-100 szatén + Transparent		151 700	

1 db hosszú merevítő a csomag része
A termék magassága 1950 mm.

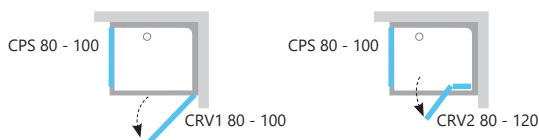
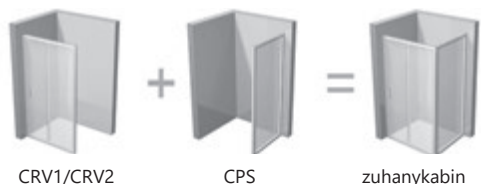

Színválogató

KRÓM-HATÁSÚ SZATÉN FEHÉR

TOLDÓPROFIL

6 mm

AZ ÜVEG VASTAGSÁGA

BAL / JOBB VÁLTOZAT

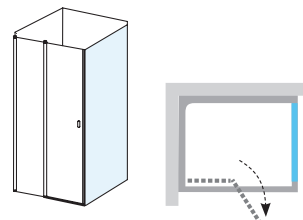

Ajánlott zuhanytálcák: Perseus Pro, Perseus Pro Flat, Perseus Pro Chrome, Gigant, Gigant Pro, Gigant Pro Flat, Gigant Pro Chrome vagy zuhanyfolyóka vagy padlóösszefolyó.

Alkalmazási lehetőségek: egy zuhanyajtó és egy másik zuhanyajtó vagy fix oldalfal összeszerelésével négyzet vagy téglalap alapú zuhanyarok alakítható ki. A fenti kombinációkból választhatunk.

A zuhanykabin beépítéséhez 2 darab terméket kell megrendelni így kapja meg a teljes zuhanykabin árát.

CSD1		Zuhanyajtó (falfülkébe)		
Cikkszám	TÍPUS+BETÉTLEMEZ (üveg)	Belépő (mm)	Méret (mm)	Ár
0QV40100Z1	CSD1-80 fehér + Transparent	635	775-805	161 900
0QV40C00Z1	CSD1-80 krómhatású + Transparent			154 000
0QV40U00Z1	CSD1-80 szatén + Transparent			174 000
0QV70100Z1	CSD1-90 fehér + Transparent	755	875-905	174 600
0QV70C00Z1	CSD1-90 krómhatású + Transparent			166 500
0QV70U00Z1	CSD1-90 szatén + Transparent			180 600

A termék magassága 1950 mm.

Színválogató

KRÓM-HATÁSÚ SZATÉN FEHÉR

TOLDÓPROFIL

6 mm

AZ ÜVEG VASTAGSÁGA

BAL / JOBB VÁLTOZAT

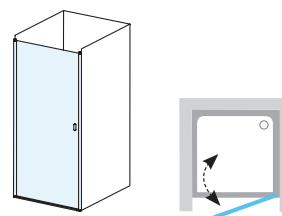

Ajánlott zuhanytálcák: Perseus Pro, Perseus Pro Flat, Perseus Pro Chrome, Gigant, Gigant Pro, Gigant Pro Flat, Gigant Pro Chrome vagy zuhanyfolyóka vagy padlóösszefolyó.

CSD2		Zuhanyajtó (falfülkébe)		
Cikkszám	TÍPUS+BETÉTLEMEZ (üveg)	Belépő (mm)	Méret (mm)	Ár
0QVAC100Z1	CSD2-100 fehér + Transparent	655	975-1005	202 800
0QVACC00Z1	CSD2-100 krómhatású + Transparent			195 600
0QVACU00Z1	CSD2-100 szatén + Transparent			223 700
0QVDC100Z1	CSD2-110 fehér + Transparent	655	1075-1105	210 200
0QVDCC00Z1	CSD2-110 krómhatású + Transparent			203 000
0QVDUC00Z1	CSD2-110 szatén + Transparent			232 700
0QVGC100Z1	CSD2-120 fehér + Transparent	655	1175-1205	219 900
0QVGCC00Z1	CSD2-120 krómhatású + Transparent			212 600
0QVGUC00Z1	CSD2-120 szatén + Transparent			240 800

1 db merevítő a csomag része
A termék magassága 1950 mm.

Színválogató

KRÓM-HATÁSÚ SZATÉN FEHÉR

TOLDÓPROFIL

6 mm

AZ ÜVEG VASTAGSÁGA

BAL / JOBB VÁLTOZAT

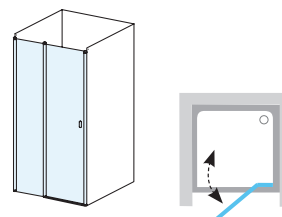

Ajánlott zuhanytálcák: Perseus Pro, Perseus Pro Chrome, Gigant, Gigant Pro, Gigant Pro Flat, Gigant Pro Chrome vagy zuhanyfolyóka vagy padlóösszefolyó.

A keretek és betétlemezek részleteiért lapozzon a 21. oldalra! Egyéb beállítások a konfigurátorban. Személyre szabott megoldások egyedi.ravak.hu

A termékek szállítási határideje forgalmazóinkhoz maximum 5 hét. Készleteinket folyamatosan optimalizáljuk, a pontos készletinformációk megtekinthetőek a ravak.hu termékoldalon. A termék beépítési méreteihez, kattintson a termék adatlapján található technikai információokra. Az árak forintban értendők és a 27% ÁFA-t tartalmazzák. Figyelem: a zuhanykabin felszerelése előtt ügyeljen a műszaki dokumentációra. Amennyiben a zuhanyarok telepítése közvetlenül a padlóra történik (zuhanytálca nélkül) olvassa el a Zuhanyfolyókák telepítési segédletünket a www.ravak.hu/katalogusok weboldalon.

5

5 ÉV KITERJESZTETT, TELJES KÖRŰ
JÓTÁLLÁST VÁLLALUNK MINDEN
ZUHANYKABINRA ÉS ZUHANYAJTÓRA



KONCEPCIÓ
Tökéletes összhangot teremtenek



EMELŐ MECHANIZMUS
Speciális emelő mechanizmus a tökéletes
és automatikus záródásért.

CSDL2 Zuhanyajtó (falfülkébe)

Cikkszám	TÍPUS+BETÉTLEMEZ (üveg)	Belépő (mm)	Méreték (mm)	Ár
0QV7C10LZ1	CSDL2-90 fehér + Transparent			224 700
0QV7CU0LZ1	CSDL2-90 szatén + Transparent	720	875-905	237 000
0QV7CC0LZ1	CSDL2-90 krómhatású + Transparent			219 000
0QVAC10LZ1	CSDL2-100 fehér + Transparent			249 800
0QVACU0LZ1	CSDL2-100 szatén + Transparent	820	975-1005	244 000
0QVACC0LZ1	CSDL2-100 krómhatású + Transparent			239 000
0QVDC10LZ1	CSDL2-110 fehér + Transparent			258 200
0QVDCU0LZ1	CSDL2-110 szatén + Transparent	920	1075-1105	249 800
0QVDC0LZ1	CSDL2-110 krómhatású + Transparent			248 200
0QVGC10LZ1	CSDL2-120 fehér + Transparent			251 800
0QVGCU0LZ1	CSDL2-120 szatén + Transparent	1020	1175-1205	270 700
0QVGC0LZ1	CSDL2-120 krómhatású + Transparent			242 400

A termék magassága 1950 mm.

Színváloztózat



TOLDÓPROFIL



AZ ÜVEG
VEDELME



AZ ÜVEG
VASTAGSÁGA

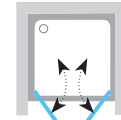
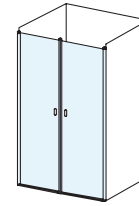

Ajánlott zuhanytálcák: Perseus Pro, Perseus Pro Flat, Perseus Pro Chrome, Gigant Pro, Gigant Pro Flat, Gigant Pro Chrome vagy zuhanyfolyóka vagy padlóösszefolyó.

CNPS

Cikkszám	TÍPUS+BETÉTLEMEZ (üveg)	Ár
E778801C19470	Toldóprofil CNPS krómhatású	18 000
E778801119470	Toldóprofil CNPS fehér	18 000
E778801U19470	Toldóprofil CNPS szatén	21 600
E778801C19400	Toldóprofil CNPS CPS-hez krómhatású	18 000
E778801119400	Toldóprofil CNPS CPS-hez fehér	18 000
E778801U19400	Toldóprofil CNPS CPS-hez szatén	21 600

A termék magassága 1950 mm.

Színváloztózat



Chrome fali rögzítőprofil (toldóprofil helyettesítésére)

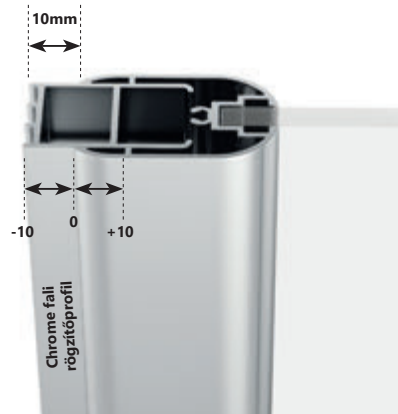

Valamennyi Chrome termék csomagolásának részét képezi a fali rögzítő profil, mely lehetővé teszi a termék +/- 10 mm-rel való módosítását (bővítést vagy szűkítést).

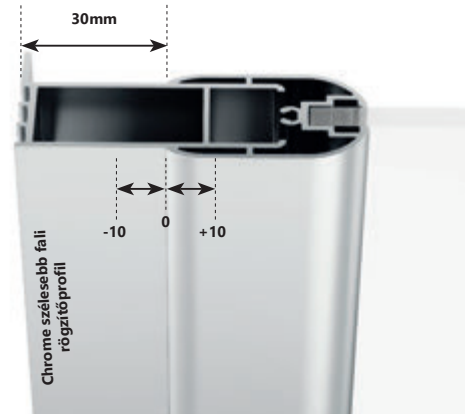

Amennyiben szeretné tovább szélesíteni a terméket, vásárolja meg az új toldóprofil, mely 20 mm-rel szélesebb, és további 20 mm-rel szélesítheti a terméket a +/- 10 mm eltérés megtartásával.



Szélesebb fali rögzítőprofil



A zuhanyajtó szigetelését az alsó vízvető és a 10 mm magas küszöb biztosítja.

A keretek és betétlemezek részleteiért lapozzon a 21. oldalra! Egyéb beállítások a konfigurátorban. Személyre szabott megoldások egyedi.ravak.hu

A termékek szállítási határideje forgalmazóinkhoz maximum 5 hét. Készleteinket folyamatosan optimalizáljuk, a pontos készletinformációk megtekinthetőek a ravak.hu termékoldalon. A termék beépítési méreteihez, kattintson a termék adatlapján található technikai információkra. Az árak forintban értendők és a 27% ÁFÁ-t tartalmazzák. Figyelem: a zuhanykabin felszerelése előtt ügyeljen a műszaki dokumentációra. Amennyiben a zuhanykabin telepítése közvetlenül a padlóra történik (zuhanytálca nélkül) olvassa el a Zuhanyfolyókás telepítési segédletünket a www.ravak.hu/katalogusok/weboldalon.



NSKK3



NDOP2 + NPSS



NDOP1



Ergonomikus fogantyú két funkcióval: lefelé vagy oldalra fordítva lehetővé teszi az ajtó kényelmes nyitását, felfelé fordítva pedig praktikus törökzötartóként használhatjuk.



A Nexty ajtóforgórendszer jó minőségű rozsdamentes acél zsanér, ami nyitáskor a saját tengelye körül forog egy acél tükén. Egyszerű, elpusztíthatatlan ajtónyitó rendszer, amely semmilyen karbantartást nem igényel.



5 ÉV KITERJESZTETT, TELJES KÖRŰ JÓTÁLLÁST VÁLLALUNK MINDEN ZUHANYKABINRA ÉS ZUHANYAJTÓRA



BAL / JOBB VÁLTOZAT

Bal - jobb oldali változat, a termék 180°-ban elforgatható.



EGYSZERŰ KARBANTARTÁS

Minimális számú profil, mindenhol könnyen hozzáférhető.

NSKK3 Zuhanykabin

Cikkszám	TÍPUS+BETÉTLEMEZ (üveg)	Belépő (mm)	Méret (mm)	Ár
30644100Z1	NSKK3-80 fehér/króm zsanér, fogantyú + Transparent			269 800
30644101Z1	NSKK3-80 fehér/fehér + Transparent			265 500
30644300Z1	NSKK3-80 fekete + Transparent	508	770-795 x 770-795	260 300
30644C00Z1	NSKK3-80 krómhatású + Transparent			275 800
30644U00Z1	NSKK3-80 szatén + Transparent			288 400
30677100Z1	NSKK3-90 fehér/króm zsanér, fogantyú + Transparent			284 600
30677101Z1	NSKK3-90 fehér/fehér + Transparent			280 200
30677300Z1	NSKK3-90 fekete + Transparent	508	870-895 x 870-895	289 800
30677C00Z1	NSKK3-90 krómhatású + Transparent			291 000
30677U00Z1	NSKK3-90 szatén + Transparent			303 300
306AA100Z1	■ NSKK3-100 fehér/króm zsanér, fogantyú + Transparent			299 700
306AA101Z1	■ NSKK3-100 fehér/fehér + Transparent			295 200
306AA300Z1	■ NSKK3-100 fekete + Transparent	508	970-995 x 970-995	305 200
306AAC00Z1	■ NSKK3-100 krómhatású + Transparent			306 100
306AAU00Z1	■ NSKK3-100 szatén Transparent			318 800

A termék magassága 1950 mm.

■ A termék szállítási határideje forgalmazóinkhoz maximum 9 hét.

Színválasztó

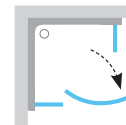
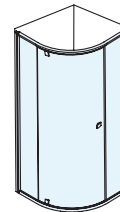

Ajánlott zuhanytálcák: Elipso, Elipso Pro, Elipso Pro Flat, Elipso Pro Chrome.

NDOP1 Zuhanyajtó (NPS-vel kombinálva)

Cikkszám	TÍPUS+BETÉTLEMEZ (üveg)	Belépő (mm)	Méret (mm)	Ár
03O40100Z1	NDOP1-80 fehér/króm zsanér, fogantyú + Transparent			167 600
03O40101Z1	NDOP1-80 fehér/fehér + Transparent			163 100
03O40300Z1	NDOP1-80 fekete + Transparent	510	777-827	171 000
03O40C00Z1	NDOP1-80 krómhatású + Transparent			172 900
03O40U00Z1	NDOP1-80 szatén Transparent			183 700
03O70100Z1	NDOP1-90 fehér/króm zsanér, fogantyú + Transparent			176 100
03O70101Z1	NDOP1-90 fehér/fehér + Transparent			171 600
03O70300Z1	NDOP1-90 fekete + Transparent	610	877-927	179 700
03O70C00Z1	NDOP1-90 krómhatású + Transparent			181 300
03O70U00Z1	NDOP1-90 szatén Transparent			192 400

A termék magassága 1950 mm.

Színválasztó

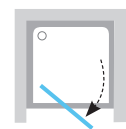
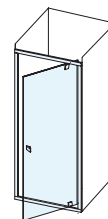

Ajánlott zuhanytálcák: Aneta, Perseus, Perseus Pro, Perseus Pro Flat, Perseus Pro Chrome, Gigant, Gigant Pro, Gigant Pro Flat, Gigant Pro Chrome.

NDOP2 Zuhanyajtó (NPS-vel kombinálva)

Cikkszám	TÍPUS+BETÉTLEMEZ (üveg)	Belépő (mm)	Méret (mm)	Ár
03OA0100Z1	NDOP2-100 fehér/króm zsanér, fogantyú + Transparent			183 300
03OA0101Z1	NDOP2-100 fehér/fehér + Transparent			178 900
03OA0300Z1	NDOP2-100 fekete + Transparent	510	977-1027	187 200
03OA0C00Z1	NDOP2-100 krómhatású + Transparent			189 000
03OA0U00Z1	NDOP2-100 szatén + Transparent			200 200
03OD0100Z1	NDOP2-110 fehér/króm zsanér, fogantyú + Transparent			197 100
03OD0101Z1	NDOP2-110 fehér/fehér + Transparent			192 600
03OD0300Z1	NDOP2-110 fekete + Transparent	610	1077-1127	196 100
03OD0C00Z1	NDOP2-110 krómhatású + Transparent			197 600
03OD0U00Z1	NDOP2-110 szatén + Transparent			209 000
03OG0100Z1	NDOP2-120 fehér/króm zsanér, fogantyú + Transparent			200 800
03OG0101Z1	NDOP2-120 fehér/fehér + Transparent			196 300
03OG0300Z1	NDOP2-120 fekete + Transpare	610	1177-1227	205 200
03OG0C00Z1	NDOP2-120 krómhatású + Transparent			206 600
03OG0U00Z1	NDOP2-120 szatén + Transparent			218 100

A termék magassága 1950 mm.

Színválasztó

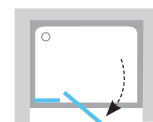
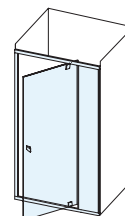

Ajánlott zuhanytálcák: Perseus, Perseus Pro, Perseus Pro Flat, Perseus Pro Chrome, Gigant, Gigant Pro, Gigant Pro Flat, Gigant Pro Chrome.

A keretek és betétlemezek részleteiről lapozzon a 21. oldalra! Egyéb beállítások a konfigurátorban. Személyre szabott megoldások egyedi.ravak.hu

A negyedkör alakú zuhany sugara R500. A termékek szállítási határideje forgalmazóinkhoz maximum 5 hét. Készleteinket folyamatosan optimalizáljuk, a pontos készletinformációk megtekinthetők a ravak.hu termékoldalon. A termék beépítési méreteihez, kattintson a termék adatlapján található technikai információkra. Az árak forintban értendők és a 27% ÁFA-t tartalmazzák. Figyelem: a zuhanykabin felszerelése előtt ügyeljen a műszaki dokumentációra. Amennyiben a zuhanycsatlakozás telepítése közvetlenül a padlóra történik (zuhanytálca nélkül) olvassa el a Zuhanyfolyókás telepítési segédletünket a www.ravak.hu/katalogusok/weboldalon.



AZ ÜVEG VÉDELME

Az üveg védelmét a láthatatlan RAVAK AntiCalc® felületkezelés biztosítja.

NPSS	Fix fal (NDOP1 vagy NDOP2 kombinációhoz)		
Cikkszám	TÍPUS+BETÉTELEMEZ (üveg)	Méret (mm)	Ár
90040100Z1	Fix oldalfal NPSS-80 fehér + Transparent	775-800	87 300
90040300Z1	Fix oldalfal NPSS-80 fekete + Transparent		90 000
90040C00Z1	Fix oldalfal NPSS-80 krómhatású + Transparent		85 400
90040U00Z1	Fix oldalfal NPSS-80 szatén + Transparent		96 300
90070100Z1	Fix oldalfal NPSS-90 fehér + Transparent	875-900	94 400
90070300Z1	Fix oldalfal NPSS-90 fekete + Transparent		97 100
90070C00Z1	Fix oldalfal NPSS-90 krómhatású + Transparent		92 500
90070U00Z1	Fix oldalfal NPSS-90 szatén + Transparent		103 500
900A0100Z1	Fix oldalfal NPSS-100 fehér + Transparent	975-1000	101 800
900A0300Z1	Fix oldalfal NPSS-100 fekete + Transparent		104 500
900A0C00Z1	Fix oldalfal NPSS-100 krómhatású + Transparent		99 900
900A0U00Z1	Fix oldalfal NPSS-100 szatén + Transparent		110 900

A termék magassága 1950 mm.

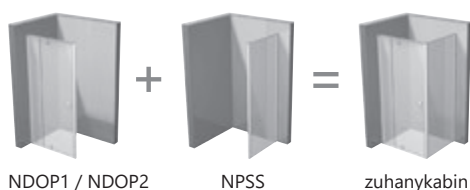

NDOP1 / NDOP2

NPSS

zuhanykabin

Színválogató

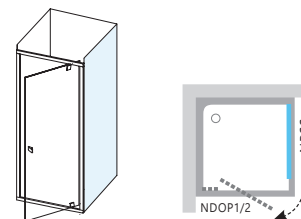

Ajánlott zuhanytálcák: Perseus Pro, Perseus Pro Flat, Perseus Pro Chrome, Gigant, Gigant Pro, Gigant Pro Flat, Gigant Pro Chrome.

Alkalmazási lehetőségek: Csatlakoztathat egy fix fallal (NPSS) a kiválasztott zuhanyajtó típusával (NDOP1 vagy NDOP2), akkor kap egy aszimmetrikus zuhanykabin különböző méretekben.

NNPS	Toldóprofil		
Cikkszám	TÍPUS	Magasság (mm)	Ár
E778802U19500	NNPS szatén	1950	7 400
E778802119500	NNPS fehér		4 900
E778802319500	NNPS fekete		5 500
E778802C19500	NNPS krómhatású		6 900

Színválogató



A termék meghosszabbításához használjon NNPS toldóprofil, így mindegyik oldalon 2 cm-re bővítheti a zuhanykabin vagy ajtót.

Rögzítő- és toldóprofilok

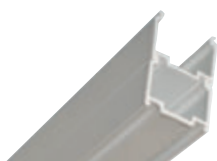

A zuhanyajtók pontos beállításához, a rögzítő- és toldóprofilok szereléséhez tanácsokat és segédleteket itt talál:

**Toldóprofil**

A zuhanykabin vagy zuhanyajtó pontos beállítására használható. Akár 2 cm-rel növelheti a termék szélességét.

A Pivot, Blix és Supernova termékekhez választható

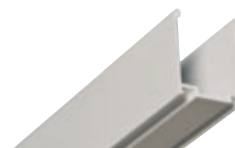
**Fekete toldóprofil a Pivot, Supernova és Nexty kabinokhoz.****Rögzítőprofil**

A fal és a zuhanykabin vagy zuhanyajtó egymáshoz rögzítésére szolgál.

Minden esetben tartozéka a terméknek kivéve: PSS, APSS, BLPS, PPS.

A keretek és betételek részleteiért lapozzon a 21. oldalra! Egyéb beállítások a konfigurátorban. Személyre szabott megoldások www.ravak.hu

A termékek szállítási határideje forgalmazóinkhoz maximum 5 hét. Készleteinket folyamatosan optimalizáljuk, a pontos készletinformációk megtekinthetőek a ravak.hu termékoldalon. A termék beépítési méreteihez, kattintson a termék adatlapján található technikai információkra. Az árak forintban értendők és a 27% ÁFA-t tartalmazzák. Figyelem: a zuhanykabin felszerelése előtt ügyeljen a műszaki dokumentációra. Amennyiben a zuhanyarok telepítése közvetlenül a padlóra történik (zuhanytálca nélkül) olvassa el a Zuhanyfolyókás telepítési segédletünket a www.ravak.hu/katalogusok/weboldalon.



PSKK3



PDOP2 + PPS



PDOP1



Ergonomikus fogantyú két funkcióval: lefelé vagy oldalra fordítva lehetővé teszi az ajtó kényelmes nyitását, felfelé fordítva pedig praktikus töröközőtartóként használhatjuk.



A Pivot forgózanérrendszer jó minőségű rozsdamentes acél zsanér, ami nyitáskor a saját tengelye körül forog egy acél tuskén. Egyszerű, strapabíró ajtónyitó rendszer, amely semmilyen karbantartást nem igényel.



5

5 ÉV KITERJESZTETT, TELJES KÖRŰ
JÓTÁLLÁST VÁLLALUNK MINDEN
ZUHANYKABINRA ÉS ZUHANYAJTÓRA



BAL / JOBB VÁLTOZAT

Bal - jobb oldali változat, a termék 180°-ban
elforgatható.



EGYSZERŰ KARBANTARTÁS

Minimális számú profil, mindenhol könnyen
hozzáférhető.

PSKK3 Zuhanykabin

Cikkszám	TÍPUS+BETÉTELEMEZ (üveg)	Belépő (mm)	Méreték (mm)	Ár
37644100Z1	PSKK3-80 fehér/króm zsanér, fogantyú + Transparent			222 400
37644101Z1	PSKK3-80 fehér/fehér + Transparent			221 000
37644C00Z1	PSKK3-80 krómhatású + Transparent	490	770-795x770-795	262 000
37644U00Z1	PSKK3-80 szatén + Transparent			227 400
37644300Z1	PSKK3-80 fekete Transparent			226 200
37677100Z1	PSKK3-90 fehér/króm zsanér, fogantyú + Transparent			238 100
37677101Z1	PSKK3-90 fehér/fehér + Transparent			236 700
37677C00Z1	PSKK3-90 krómhatású + Transparent	490	870-895x870-895	275 600
37677U00Z1	PSKK3-90 szatén + Transparent			241 700
37677300Z1	PSKK3-90 fekete Transparent			237 700
376AA100Z1	PSKK3-100 fehér/króm zsanér, fogantyú + Transparent			253 700
376AA101Z1	PSKK3-100 fehér/fehér + Transparent			252 300
376AAC00Z1	PSKK3-100 krómhatású + Transparent	490	970-995x970-995	289 300
376AAU00Z1	PSKK3-100 szatén + Transparent			255 900
376AA300Z1	PSKK3-100 fekete Transparent			249 800

A termék magassága 1900 mm.

■ A termék szállítási határideje forgalmazóinkhoz maximum 9 hét.

Színváltozat



TOLDÓPROFIL



AZ ÜVEG VASTAGSÁGA

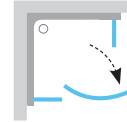
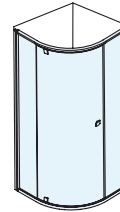

Ajánlott zuhanytálcák: Elipso, Elipso Pro, Elipso Pro Flat, Elipso Pro Chrome vagy zuhanyfolyóca vagy padlóösszefolyó.

PDOP1 Zuhanyajtó (fülkébe vagy PPS fix oldalfallal kombinálva)

Cikkszám	TÍPUS+BETÉTELEMEZ (üveg)	Belépő (mm)	Méreték (mm)	Ár
03G40100Z1	PDOP1-80 fehér/króm zsanér, fogantyú + Transparent			152 400
03G40101Z1	PDOP1-80 fehér/fehér + Transparent			151 100
03G40C00Z1	PDOP1-80 krómhatású + Transparent	492	761-811	170 700
03G40U00Z1	PDOP1-80 szatén + Transparent			169 100
03G40300Z1	PDOP1-80 fekete Transparent			158 400
03G70100Z1	PDOP1-90 fehér/króm zsanér, fogantyú + Transparent			161 900
03G70101Z1	PDOP1-90 fehér/fehér + Transparent			160 400
03G70C00Z1	PDOP1-90 krómhatású + Transparent	592	861-911	175 200
03G70U00Z1	PDOP1-90 szatén + Transparent			179 000
03G70300Z1	PDOP1-90 fekete Transparent			168 000

A termék magassága 1900 mm.

Színváltozat



TOLDÓPROFIL



AZ ÜVEG VASTAGSÁGA

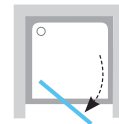
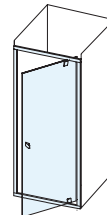

Ajánlott zuhanytálcák: Aneta, Perseus, Perseus Pro, Perseus Pro Flat, Perseus Pro Chrome, Gigant, Gigant Pro, Gigant Pro Flat, Gigant Pro Chrome vagy zuhanyfolyóca vagy padlóösszefolyó.

PDOP2 Zuhanyajtó (fülkébe vagy PPS fix oldalfallal kombinálva)

Cikkszám	TÍPUS+BETÉTELEMEZ (üveg)	Belépő (mm)	Méreték (mm)	Ár
03GA0100Z1	PDOP2-100 fehér/króm zsanér, fogantyú + Transparent			172 900
03GA0101Z1	PDOP2-100 fehér/fehér + Transparent			171 600
03GA0C00Z1	PDOP2-100 krómhatású + Transparent	492	961-1011	183 100
03GA0U00Z1	PDOP2-100 szatén + Transparent			191 400
03GA0300Z1	PDOP2-100 fekete Transparent			173 400
03GD0100Z1	PDOP2-110 fehér/króm zsanér, fogantyú + Transparent			183 000
03GD0101Z1	PDOP2-110 fehér/fehér + Transparent			181 700
03GD0C00Z1	PDOP2-110 krómhatású + Transparent	592	1061-1111	199 200
03GD0U00Z1	PDOP2-110 szatén + Transparent			201 400
03GD0300Z1	PDOP2-110 fekete Transparent			189 200
03GG0100Z1	PDOP2-120 fehér/króm zsanér, fogantyú + Transparent			188 800
03GG0101Z1	PDOP2-120 fehér/fehér + Transparent			187 300
03GG0C00Z1	PDOP2-120 krómhatású + Transparent	592	1161-1211	205 700
03GG0U00Z1	PDOP2-120 szatén + Transparent			207 800
03GG0300Z1	PDOP2-120 fekete Transparent			195 900

A termék magassága 1900 mm.

■ A termék szállítási határideje forgalmazóinkhoz maximum 9 hét.

Színváltozat



TOLDÓPROFIL



AZ ÜVEG VASTAGSÁGA

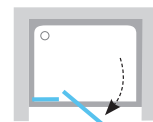
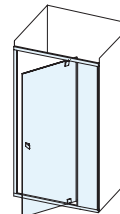

Ajánlott zuhanytálcák: Perseus, Perseus Pro, Perseus Pro Flat, Perseus Pro Chrome, Gigant, Gigant Pro, Gigant Pro Flat, Gigant Pro Chrome vagy zuhanyfolyóca vagy padlóösszefolyó.

A keretek és betételek részleteiért lapozzon a 21. oldalra! Egyéb beállítások a konfigurátorban. Személyre szabott megoldások egyedi.ravak.hu

A negyedköríves zuhanykabin rádiusza R500. A termékek szállítási határideje forgalmazóinkhoz maximum 5 hét. Készleteinket folyamatosan optimalizáljuk, a pontos készletinformációk megtekinthetőek a ravak.hu termékoldalon. A termék beépítési méreteihez, kattintson a termék adatlapján található technikai információkra. Az árak forintban értendők és a 27% ÁFA-t tartalmazzák. Figyelem: a zuhanykabin felszerelése előtt ügyeljen a műszaki dokumentációra. Amennyiben a zuhanycsatorna telepítése közvetlenül a padlóra történik (zuhanytálca nélkül) olvassa el a Zuhanyfolyókás telepítési segédletünket a www.ravak.hu/katalogusok/weboldalon.



AZ ÜVEG VÉDELME

Az üveg védelmét a láthatatlan RAVAK AntiCalc® felületkezelés biztosítja.



EGYSZERŰ SZERELÉS

Csupán néhány csavarra van szükség a termék beépítéséhez.

PPS Rögzített fal (PDOP1 vagy PDOP2 kombinációhoz)

Cikkszám	TÍPUS+BETÉTLEMEZ (üveg)	Méretetek (mm)	Ár
90G40100Z1	Fix oldalfal PPS-80 fehér + Transparent	770-795	73 100
90G40C00Z1	Fix oldalfal PPS-80 krómhatású + Transparent		80 500
90G40U00Z1	Fix oldalfal PPS-80 szatén + Transparent		83 100
90G40300Z1	Fix oldalfal PPS-80 fekete Transparent		76 600
90G70100Z1	Fix oldalfal PPS-90 fehér + Transparent	870-895	79 500
90G70C00Z1	Fix oldalfal PPS-90 krómhatású + Transparent		87 000
90G70U00Z1	Fix oldalfal PPS-90 szatén + Transparent		89 500
90G70300Z1	Fix oldalfal PPS-90 fekete Transparent		83 200
90GA0100Z1	Fix oldalfal PPS-100 fehér + Transparent	970-995	86 000
90GA0C00Z1	Fix oldalfal PPS-100 krómhatású + Transparent		93 700
90GA0U00Z1	Fix oldalfal PPS-100 szatén + Transparent		96 100
90GA0300Z1	Fix oldalfal PPS-100 fekete Transparent		89 900

A termék magassága 1900 mm.

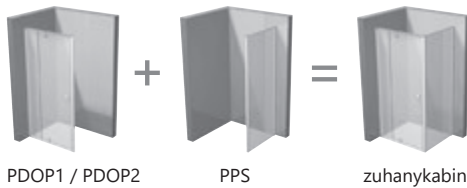

Színválogató



AZ ÜVEG VASTAGSÁGA

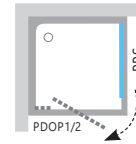
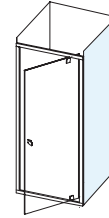

Ajánlott zuhanytálcák: Perseus Pro, Perseus Pro Flat, Perseus Pro Chrome, Gigant, Gigant Pro, Gigant Pro Flat, Gigant Pro Chrome.

Alkalmazási lehetőségek: a PPS fix oldalfallal és a zuhanyajtók kiválasztásával négyzet vagy téglalap alakú zuhanykabin alakíthat ki tetszés szerinti méretekben. A fenti kombinációkból választhatunk.

A zuhanykabin kialakításához legalább 2 darab terméket kell megrendelni, és így kapja meg a teljes zuhanykabin árat.

PNPS Toldóprofil

Cikkszám	TÍPUS	Magasság (mm)	Ár
E778801119000	Toldóprofil PNPS fehér	1900	5 100
E778801319000	Toldóprofil PNPS fekete		5 300
E778801U19000	Toldóprofil PNPS szatén		7 900

A Pivot zuhanykabinok és zuhanyajtók krómhatású kivételben BLNPS toldó profillal kiegészíthetők.

Színválogató

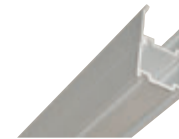

Alkalmazkodik az Ön igényeihez. Használjon toldóprofilokat (PNPS) és a Pivot terméket szélesítheti mindkét oldalon (1 db toldóprofil, szélessége 2 cm).

Rögzítő- és toldóprofilok



A zuhanyajtók pontos beállításához, a rögzítő- és toldóprofilok szereléséhez tanácsokat és segédleteket itt talál:

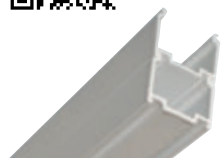

Toldóprofil
Lehetővé teszi a zuhanykabinok, zuhanyajtók és a kádparaván mindkét oldalán a 2 cm-es toldást (bővítést). **Egy termékre max. 3 db profil rakható!** A toldóprofilokat a zuhanykabinok és zuhanyajtók következő termékcsaládjaihoz gyártjuk: Chrome (saját speciális), Pivot, Blix (kivéve BLDP4, BLDZ2, BLPS, BLPSZ), Supernova és a Supernova AVDP3 kádparaván és az APSV fix oldalfalhoz.



Fekete profillal
Fekete változatban Pivot zuhanykabinhoz is. **Fekete PNPS.**



Rögzítőprofil
A fal és a zuhanykabin vagy zuhanyajtó egymáshoz rögzítésére szolgál. **Minden esetben tartozéka a terméknek, kivéve: Supernova PSS és APSS, Blix BLPS, Pivot PPS**

A keretek és betétlemezek részleteiért lapozzon a 21. oldalra! Egyéb beállítások a konfigurátorban. Személyre szabott megoldások egyedi.ravak.hu

A termékek szállítási határideje forgalmazóinkhoz maximum 5 hét. Készleteinket folyamatosan optimalizáljuk, a pontos készletinformációk megtekinthetők a ravak.hu termékoldalon. A termék beépítési méreteihez, kattintson a termék adatlapján található technikai információkra. Az árak forintban értendők és a 27% ÁFA-t tartalmazzák. Figyelem: a zuhanykabin felszerelése előtt ügyeljen a műszaki dokumentációra. Amennyiben a zuhanycsatlakozás telepítése közvetlenül a padlóra történik (zuhanytálca nélkül) olvassa el a Zuhanyfolyókás telepítési segédletünket a www.ravak.hu/katalogusok/weboldalok.

Blix Slim

5

5 ÉV KITERJESZTETT, TELJES KÖRŰ
JÓTÁLLÁST VÁLLALUNK MINDEN
ZUHANYKABINRA ÉS ZUHANYAJTÓRA



BLSCP4



BLSRV2



BLSDP2



BLSDP2 + BLSPS



Blix film



Blix Slim zuhanykabin

Blix Slim

5 5 ÉV KITERJESZTETT, TELJES KÖRŰ JÓTÁLLÁST VÁLLALUNK MINDEN ZUHANYKABINRA ÉS ZUHANYAJTÓRA



EGYSZERŰ SZERELÉS
Csupán néhány csavarra van szükség a termék beépítéséhez.



AZ ÜVEG VÉDELME
Az üveg védelmét a láthatatlan RAVAK AntiCalc® felületkezelés biztosítja.

BLSCP4 Zuhanykabin

Cikkszám	TÍPUS+BETÉTLEMEZ (üveg)	Belépő (mm)	Méretek (mm)	Ár
X3BM40C00Z1	BLSCP4-80 krómhatású + Transparent	485	786-800x786-800	163 700
X3BM40300Z1	BLSCP4-80 fekete + Transparent			180 900
X3BM70C00Z1	BLSCP4-90 krómhatású + Transparent	485	886-900x886-900	172 700
X3BM70300Z1	BLSCP4-90 fekete + Transparent			190 700

A termék magassága 1950mm.

Színválogató



ÜVEGLAPOK KIBILLENTÉSE



AZ ÜVEG VASTAGSÁGA

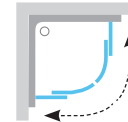
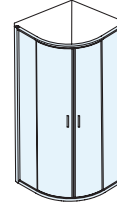

Ajánlott zuhanytálcák: Ronda, Elipso, Elipso Pro, Elipso Pro Flat, Elipso Pro Chrome vagy zuhanyfolyóka vagy padlóösszefolyó.

BLSRV2 Zuhanykabin

Cikkszám	TÍPUS+BETÉTLEMEZ (üveg)	Belépő (mm)	Méretek (mm)	Ár
X1LM40C00Z1	BLSRV2-80 krómhatású + Transparent	410	786-800x786-800	177 800
X1LM40300Z1	BLSRV2-80 fekete + Transparent			196 700
X1LM70C00Z1	BLSRV2-90 krómhatású + Transparent	480	886-900x886-900	186 900
X1LM70300Z1	BLSRV2-90 fekete + Transparent			206 700

A termék magassága 1950mm.

Színválogató



ÜVEGLAPOK KIBILLENTÉSE



AZ ÜVEG VASTAGSÁGA

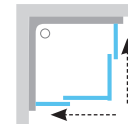
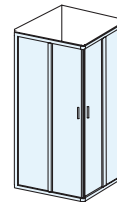

Ajánlott zuhanytálcák: Angela, Perseus, Perseus Pro, Perseus Pro Flat, Perseus Pro Chrome vagy zuhanyfolyóka vagy padlóösszefolyó.

BLSRV2K + BLSRV2K Zuhanykabin

Cikkszám	TÍPUS+BETÉTLEMEZ (üveg)	Méretek (mm)	Ár
X1XM40C00Z1	BLSRV2K-80 krómhatású + Transparent (1 oldal)	786-800	93 900
X1XM40300Z1	BLSRV2K-80 fekete + Transparent (1 oldal)		103 600
X1XM70C00Z1	BLSRV2K-90 krómhatású + Transparent (1 oldal)	886-900	99 200
X1XM70300Z1	BLSRV2K-90 fekete + Transparent (1 oldal)		109 200
X1XMA0C00Z1	BLSRV2K-100 krómhatású + Transparent (1 oldal)	986-1000	104 400
X1XMA0300Z1	BLSRV2K-100 fekete + Transparent (1 oldal)		114 200
X1XMG0C00Z1	BLSRV2K-120 krómhatású + Transparent (1 oldal)	1186-1200	113 200
X1XMG0300Z1	BLSRV2K-120 fekete + Transparent (1 oldal)		124 200

Figyelmeztetés: a fent jelölt belépő csak két azonos méret esetén érvényes!
A termék magassága 1950mm.

Színválogató



ÜVEGLAPOK KIBILLENTÉSE



AZ ÜVEG VASTAGSÁGA

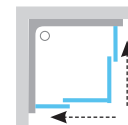
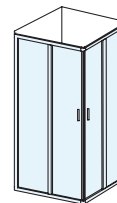

Ajánlott zuhanytálcák: Angela, Perseus, Perseus Pro, Perseus Pro Flat, Perseus Pro Chrome, Gigant, Gigant Pro, Gigant Pro Flat, Gigant Pro Chrome vagy zuhanyfolyóka vagy padlóösszefolyó.

Lehetséges termék kombinációk:

A - BLRV2K - választható méretek: 80, 90, 100, 110, és 120 cm

B - BLRV2K - választható méretek: 80, 90, 100, 110, és 120 cm (A 80 x 120 cm-es méret kényelmes zuhanyozást biztosít Önnek).

A zuhanykabin összeállításához legalább 2 oldalt kell megrendelni, és így kapja meg a teljes zuhanykabin árat.

A termék fix oldalfallal kombinálva sem használható önmagában zuhanyajtóként!

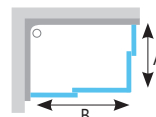

A keretek és betétlemezek részleteiért lapozzon a 21. oldalra! Egyéb beállítások a konfigurátorban. Személyre szabott megoldások egyedi.ravak.hu

A negyedkör alakú zuhany sugara R500. A termékek szállítási határideje forgalmazóinkhoz maximum 5 hét. Készleteinket folyamatosan optimalizáljuk, a pontos készletinformációk megtekinthetők a ravak.hu termékoldalon. A termék beépítési méreteihez, kattintson a termék adatlapján található technikai információkra. Az árak forintban értendők és a 27% ÁFA-t tartalmazzák. Figyelem: a zuhanykabin felszerelése előtt ügyeljen a műszaki dokumentációra. A zuhanykabin közvetlen padlóra is szerelhető. Amennyiben a zuhanycsatorna telepítése közvetlenül a padlóra történik (zuhanytálca nélkül) olvassa el a Zuhanyfolyókák telepítési segédletünket a www.ravak.hu/katalogusok/weboldalon.

BLSDP2 Zuhanyajtó (épített falfülkébe vagy fix zuhanykabin oldalfallal kombinálva)

Cikkszám	TÍPUS+BETÉTLEMEZ (üveg)	Belépő (mm)	Méreték (mm)	Méreték BLSPS-sel (mm)	Ár
XOPMA0C00Z1	BLSDP2-100 krómhatású + Transparent	400	977-1005	990-1018	117 900
XOPMA0300Z1	BLSDP2-100 fekete + Transparent				130 400
XOPMD0C00Z1	BLSDP2-110 krómhatású + Transparent	450	1077-1105	1090-1118	122 600
XOPMD0300Z1	BLSDP2-110 fekete + Transparent				135 500
XOPMG0C00Z1	BLSDP2-120 krómhatású + Transparent	500	1177-1205	1190-1218	128 200
XOPMG0300Z1	BLSDP2-120 fekete + Transparent				141 500

A termék magassága 1950 mm.

Színválogató



ÜVEGLAPOK KIBILLENTÉSE



AZ ÜVEG VASTAGSÁGA



BAL / JOBB VÁLTÓZAT

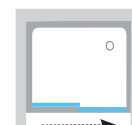
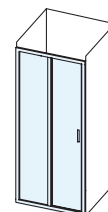

Ajánlott zuhanytálcák: Perseus, Perseus Pro, Perseus Pro Chrome, Gigant, Gigant Pro, Gigant Pro Flat, Gigant Pro Chrome vagy zuhanyfolyóca vagy padlóösszefolyó.

BLSPS Fix oldalfal (BLSDP2 kombinációhoz)

Cikkszám	TÍPUS+BETÉTLEMEZ (üveg)	Méreték (mm)	Ár
X9BM40C00Z1	BLSPS-80 krómhatású + Transparent	785-800	61 800
X9BM40300Z1	BLSPS-80 fekete + Transparent		68 300
X9BM70C00Z1	BLSPS-90 krómhatású + Transparent	885-900	66 400
X9BM70300Z1	BLSPS-90 fekete + Transparent		73 400

A termék magassága 1950 mm.

Színválogató



AZ ÜVEG VASTAGSÁGA



BAL / JOBB VÁLTÓZAT

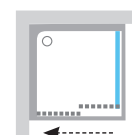
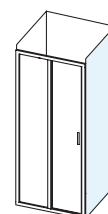

Ajánlott zuhanytálcák: Perseus, Perseus Pro, Perseus Pro Flat, Perseus Pro Chrome, Gigant, Gigant Pro, Gigant Pro Flat, Gigant Pro Chrome vagy zuhanyfolyóca vagy padlóösszefolyó.

Alkalmazási lehetőségek: A BLSDP2 zuhanyajtó kiválasztott méretéhez a BLSPS fix falát csatlakoztatva különböző méretű téglalap alakú zuhanykabin alakítható ki.

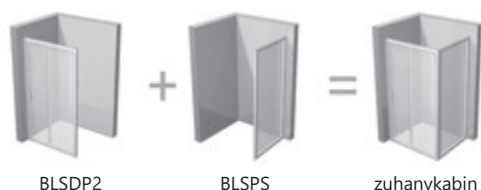

BLSDP2

BLSPS

zuhanykabin

BLSDP2 + BLSPS

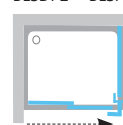
**Vékony profil**

A keret finom aránya a zuhanyzóknak elegáns megjelenést biztosít, és nem terheli optikailag a fürdőszoba dizájnát.

**Praktikus tolórendszer**

A tolóajtók helytakarékosak, ezáltal praktikusan berendezhető a fürdőszoba. A víz nem csöpög a padlóra, ahol növelheti a csúszás kockázatát.



A keretek és betétlemezek részleteiért lapozzon a 21. oldalra! Egyéb beállítások a konfigurátorban. Személyre szabott megoldások www.ravak.hu

A termékek szállítási határideje forgalmazóinkhoz maximum 5 hét. Készleteinket folyamatosan optimalizáljuk, a pontos készletinformációk megtekinthetők a ravak.hu termékoldalon. A termék beépítési méreteihez, kattintson a termék adatlapján található technikai információkra. Az árak forintban értendők és a 27% ÁFA-t tartalmazzák. Figyelem: a zuhanykabin felszerelése előtt ügyeljen a műszaki dokumentációra. A zuhanykabin közvetlen padlóra is szerelhető. Amennyiben a zuhanyarok telepítése közvetlenül a padlóra történik (zuhanytálca nélkül) olvassa el a Zuhanyfolyókás telepítési segédletünket a www.ravak.hu/katalogusok weboldalon.

Blix

5

5 ÉV KITERJESZTETT, TELJES KÖRŰ
JÓTÁLLÁST VÁLLALUNK MINDEN
ZUHANYKABINRA ÉS ZUHANYAJTÓRA



BLCP4



BLRV2



BLDP4



BLDP2 + BLPS



Blix film

54



Blix zuhanykabinok

**BLDZ2**

Egyszerű karbantartás

Az üveglapok kibillentő mechanikája megkönnyíti a látszólag nehezen hozzáférhető helyek tisztítását is.



Praktikus tolórendszer

A tolóajtók helytakarékosak, ezáltal praktikusan berendezhető a fürdőszoba. A víz nem csöpög a padlóra, ahol növelheti a csúszás kockázatát.

**BLDZ2 + BLPSZ**

Ez a fogantyú különösen praktikus elcsúsztatható ajtóknál, illetve ahol fontos a biztonságos és kényelmes fogás.



5 ÉV KITERJESZTETT, TELJES KÖRŰ JÓTÁLLÁST VÁLLALUNK MINDEN ZUHANYKABINRA ÉS ZUHANYAJTÓRA



EGYSZERŰ SZERELÉS
Csupán néhány csavarra van szükség a termék beépítéséhez.



AZ ÜVEG VÉDELME
Az üveg védelmét a láthatatlan RAVAK AntiCalc® felületkezelés biztosítja.

BLCP4 Zuhanykabin

Cikkszám	TÍPUS+BETÉTLEMEZ (üveg)	Belépő (mm)	Méreték (mm)	Ár
3B240100Z1	BLCP4-80 fehér + Transparent	490	780-800x780-800	200 800
3B240100ZG	BLCP4-80 fehér + Grape			233 700
3B240C00Z1	BLCP4-80 krómhatású + Transparent			217 200
3B240C00ZG	BLCP4-80 krómhatású + Grape			250 400
3B240U00Z1	BLCP4-80 szatén + Transparent			217 200
3B240U00ZG	BLCP4-80 szatén + Grape			250 100
3B270100Z1	BLCP4-90 fehér + Transparent	565	880-900x880-900	208 400
3B270100ZG	BLCP4-90 fehér + Grape			258 400
3B270C00Z1	BLCP4-90 krómhatású + Transparent			224 700
3B270C00ZG	BLCP4-90 krómhatású + Grape			274 600
3B270U00Z1	BLCP4-90 szatén + Transparent			231 200
3B270U00ZG	BLCP4-90 szatén + Grape			281 900

A termék magassága 1900mm.

Színválogató

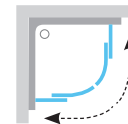
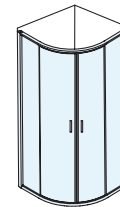

Ajánlott zuhanytálcák: Ronda, Elipso, Elipso Pro, Elipso Pro Flat, Elipso Pro Chrome vagy zuhanyfolyóka vagy padlóösszefolyó.

BLCP4 Sabina Zuhanykabin

Cikkszám	TÍPUS+BETÉTLEMEZ (üveg)	Belépő (mm)	Méreték (mm)	Ár
3B240140Z1	BLCP4-80 SABINA fehér + Transparent	490	780-800x780-800	204 300
3B240140ZG	BLCP4-80 SABINA fehér+ Grape			225 000
3B240C40Z1	BLCP4-80 SABINA krómhatású + Transparent			221 300
3B240C40ZG	BLCP4-80 SABINA krómhatású + Grape			246 800
3B240U40Z1	BLCP4-80 SABINA szatén + Transparent			225 800
3B240U40ZG	BLCP4-80 SABINA szatén + Grape			247 100
3B270140Z1	BLCP4-90 SABINA fehér + Transparent	565	880-900x880-900	209 200
3B270140ZG	BLCP4-90 SABINA fehér + Grape			242 400
3B270C40Z1	BLCP4-90 SABINA krómhatású + Transparent			226 700
3B270C40ZG	BLCP4-90 SABINA krómhatású + Grape			264 200
3B270U40Z1	BLCP4-90 SABINA szatén + Transparent			230 800
3B270U40ZG	BLCP4-90 SABINA szatén + Grape			263 800

A termék magassága 1750mm.

Színválogató

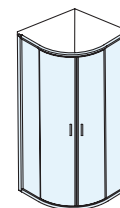

Ajánlott zuhanytálcák: Sabina.

BLRV2 Zuhanykabin

Cikkszám	TÍPUS+BETÉTLEMEZ (üveg)	Belépő (mm)	Méreték (mm)	Ár
1LV40100Z1	BLRV2-80 fehér + Transparent (komplett)	435	780-800x780-800	228 100
1LV40100ZG	BLRV2-80 fehér + Grape			296 500
1LV40C00Z1	BLRV2-80 krómhatású + Transparent (komplett)			243 300
1LV40C00ZG	BLRV2-80 krómhatású + Grape			304 300
1LV40U00Z1	BLRV2-80 szatén + Transparent (komplett)			247 100
1LV40U00ZG	BLRV2-80 szatén + Grape			309 300
1LV70100Z1	BLRV2-90 fehér + Transparent (komplett)	500	880-900x880-900	247 100
1LV70100ZG	BLRV2-90 fehér+ Grape			308 200
1LV70C00Z1	BLRV2-90 krómhatású + Transparent (komplett)			256 700
1LV70C00ZG	BLRV2-90 krómhatású + Grape			317 100
1LV70U00Z1	BLRV2-90 szatén + Transparent (komplett)			266 200
1LV70U00ZG	BLRV2-90 szatén + Grape			326 300

A termék magassága 1900mm.

Színválogató

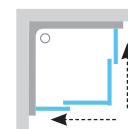
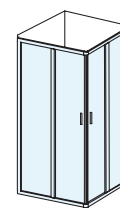

Ajánlott zuhanytálcák: Angela, Perseus, Perseus Pro, Perseus Pro Flat, Perseus Pro Chrome vagy zuhanyfolyóka vagy padlóösszefolyó.

A keretek és betétlemezek részleteiért lapozzon a 21. oldalra! Egyéb beállítások a konfigurátorban. Személyre szabott megoldások egyedi.ravak.hu

A negyedkör alakú zuhany sugara R500. A termékek szállítási határideje forgalmazóinkhoz maximum 5 hét. Készleteinket folyamatosan optimalizáljuk, a pontos készletinformációk megtekinthetők a ravak.hu termékoldalon. A termék beépítési méreteihez, kattintson a termék adatlapján található technikai információkra. Az árak forintban értendők és a 27% ÁFA-t tartalmazzák. Figyelem: a zuhanykabin felszerelése előtt ügyeljen a műszaki dokumentációra. A zuhanykabin közvetlenül padlóra is szerelhető. Amennyiben a zuhanyсарok telepítése közvetlenül a padlóra történik (zuhanytálca nélkül) olvassa el a Zuhanyfolyókás telepítési segédletünket a www.ravak.hu/katalogusok/weboldalon.



HALK MŰKÖDÉS

Hibátlan és halk működést biztosító mechanika

BLRV2K + BLRV2K Zuhanykabin

Cikkszám	TÍPUS+BETÉTELEMEZ (üveg)	Belépő (mm)	Méret (mm)	Ár
1XV40100Z1	BLRV2K-80 fehér + Transparent	435	780-800	128 100
1XV40100ZG	BLRV2K-80 fehér + Grape			159 300
1XV40C00Z1	BLRV2K-80 krómhatású + Transparent			132 300
1XV40C00ZG	BLRV2K-80 krómhatású + Grape			163 300
1XV40U00Z1	BLRV2K-80 szatén + Transparent	435	780-800	140 000
1XV40U00ZG	BLRV2K-80 szatén + Grape			170 300
1XV70100Z1	BLRV2K-90 fehér + Transparent	500	880-900	136 900
1XV70100ZG	BLRV2K-90 fehér + Grape			163 700
1XV70C00Z1	BLRV2K-90 krómhatású + Transparent			141 400
1XV70C00ZG	BLRV2K-90 krómhatású + Grape			168 200
1XV70U00Z1	BLRV2K-90 szatén + Transparent			147 500
1XV70U00ZG	BLRV2K-90 szatén + Grape			171 400
1XVA0100Z1	BLRV2K-100 fehér + Transparent	575	980-1000	146 400
1XVA0100ZG	BLRV2K-100 fehér + Grape			184 500
1XVA0C00Z1	BLRV2K-100 krómhatású + Transparent			151 100
1XVA0C00ZG	BLRV2K-100 krómhatású + Grape			188 900
1XVA0U00Z1	BLRV2K-100 szatén + Transparent			154 900
1XVA0U00ZG	BLRV2K-100 szatén + Grape			195 000
1XVD0100Z1	BLRV2K-110 fehér + Transparent	575	1080-1100	152 100
1XVD0100ZG	BLRV2K-110 fehér + Grape			198 100
1XVD0C00Z1	BLRV2K-110 krómhatású + Transparent			157 000
1XVD0C00ZG	BLRV2K-110 krómhatású + Grape			203 000
1XVD0U00Z1	BLRV2K-110 szatén + Transparent			165 300
1XVD0U00ZG	BLRV2K-110 szatén + Grape			208 400
1XVG0100Z1	BLRV2K-120 fehér + Transparent	575	1180-1200	160 000
1XVG0100ZG	BLRV2K-120 fehér + Grape			210 200
1XVG0C00Z1	BLRV2K-120 krómhatású + Transparent			165 000
1XVG0C00ZG	BLRV2K-120 krómhatású + Grape			215 000
1XVG0U00Z1	BLRV2K-120 szatén + Transparent			171 800
1XVG0U00ZG	BLRV2K-120 szatén + Grape			222 000

Figyelem: a fent jelölt belépő csak két azonos méret esetén érvényes!
A termék magassága 1900 mm.

Színválogató

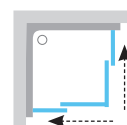
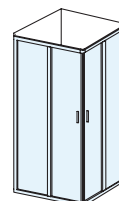

Ajánlott zuhanytálcák: Angela, Perseus, Perseus Pro, Perseus Pro Flat, Perseus Pro Chrome, Gigant, Gigant Pro, Gigant Pro Flat, Gigant Pro Chrome vagy zuhanyfolyóca vagy padlóösszefolyó.

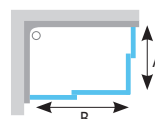
**Lehetséges termék kombinációk:**

A - BLRV2K - választható méretek: 80, 90, 100, 110, és 120 cm

B - BLRV2K - választható méretek: 80, 90, 100, 110, és 120 cm (A 80 x 120 cm-es méret kényelmes zuhanyozást biztosít Önnek.)

A zuhanykabin kialakításához legalább 2 darab terméket kell megrendelni és így kapja meg a teljes zuhanykabin árat.

BLDP2 Zuhanyajtó (két fal közé vagy BLPS fix oldalfal elemmel kombinálva)

Cikkszám	TÍPUS+BETÉTELEMEZ (üveg)	Belépő (mm)	Méret (mm)	Ár
0PVA0100Z1	BLDP2-100 fehér + Transparent	410	970-1010	172 100
0PVA0100ZG	BLDP2-100 fehér + Grape			200 800
0PVA0C00Z1	BLDP2-100 krómhatású + Transparent			180 500
0PVA0C00ZG	BLDP2-100 krómhatású + Grape			208 500
0PVA0U00Z1	BLDP2-100 szatén + Transparent	410	970-1010	180 400
0PVA0U00ZG	BLDP2-100 szatén + Grape			222 500
0PVD0100Z1	BLDP2-110 fehér + Transparent	460	1070-1110	179 900
0PVD0100ZG	BLDP2-110 fehér + Grape			216 900
0PVD0C00Z1	BLDP2-110 krómhatású + Transparent			188 000
0PVD0C00ZG	BLDP2-110 krómhatású + Grape			224 300
0PVD0U00Z1	BLDP2-110 szatén + Transparent			193 300
0PVD0U00ZG	BLDP2-110 szatén + Grape			236 400
0PVG0100Z1	BLDP2-120 fehér + Transparent	510	1170-1210	188 600
0PVG0100ZG	BLDP2-120 fehér + Grape			233 700
0PVG0C00Z1	BLDP2-120 krómhatású + Transparent			196 900
0PVG0C00ZG	BLDP2-120 krómhatású + Grape			241 600
0PVG0U00Z1	BLDP2-120 szatén + Transparent			200 700
0PVG0U00ZG	BLDP2-120 szatén + Grape			246 300

A termék magassága 1900 mm.

Színválogató

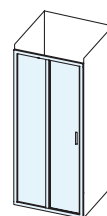

Ajánlott zuhanytálcák: Perseus, Perseus Pro, Perseus Pro Chrome, Gigant, Gigant Pro, Gigant Pro Flat, Gigant Pro Chrome vagy zuhanyfolyóca vagy padlóösszefolyó.

A keretek és betételek részleteiért lapozzon a 21. oldalra! Egyéb beállítások a konfigurátorban. Személyre szabott megoldások egyedi.ravak.hu

A termékek szállítási határideje forgalmazóinkhoz maximum 5 hét. Készleteinket folyamatosan optimalizáljuk, a pontos készletinformációk megtekinthetők a ravak.hu termékoldalon. A termék beépítési méreteivel, kattintson a termék adatlapján található technikai információkra. Az árak forintban értendők és a 27% ÁFA-t tartalmazzák. Figyelem: a zuhanykabin felszerelése előtt ügyeljen a műszaki dokumentációra. A zuhanykabin közvetlenül padlóra is szerelhető. Amennyiben a zuhanyarok telepítése közvetlenül a padlóra történik (zuhanytálca nélkül) olvassa el a Zuhanyfolyókás telepítési segédletünket a www.ravak.hu/katalogusok/weboldalok.

5

5 ÉV KITERJESZTETT, TELJES KÖRŰ
JÓTÁLLÁST VÁLLALUNK MINDEN
ZUHANYKABINRA ÉS ZUHANYAJTÓRA



EGYSZERŰ SZERELÉS
Csupán néhány csavarra van szükség
a termék beépítéséhez.



AZ ÜVEG VÉDELME
Az üveg védelmét a láthatatlan RAVAK
AntiCalc® felületkezelés biztosítja.

BLDP4 Zuhanyajtó (két fal közé vagy BLPS fix oldalfal elemmel kombinálva)

Cikkszám	TÍPUS+BETÉTLEMEZ (üveg)	Belépő (mm)	Méreték (mm)	Ár
0YVG0100Z1	BLDP4-120 fehér + Transparent	493	1170-1210	216 300
0YVG0100ZG	BLDP4-120 fehér + Grape			260 200
0YVG0C00Z1	BLDP4-120 krómhatású + Transparent			222 700
0YVG0C00ZG	BLDP4-120 krómhatású + Grape			266 300
0YVG0U00Z1	BLDP4-120 szatén + Transparent			234 900
0YVG0U00ZG	BLDP4-120 szatén + Grape			284 500
0YVJ0100Z1	■ BLDP4-130 fehér + Transparent	543	1270-1310	233 800
0YVJ0100ZG	■ BLDP4-130 fehér + Grape			287 100
0YVJ0C00Z1	■ BLDP4-130 krómhatású + Transparent			240 400
0YVJ0C00ZG	■ BLDP4-130 krómhatású + Grape			293 500
0YVJ0U00Z1	■ BLDP4-130 szatén + Transparent			256 200
0YVJ0U00ZG	■ BLDP4-130 szatén + Grape			310 800
0YVM0100Z1	■ BLDP4-140 fehér + Transparent	593	1370-1410	242 600
0YVM0100ZG	■ BLDP4-140 fehér + Grape			301 200
0YVM0C00Z1	■ BLDP4-140 krómhatású + Transparent			249 300
0YVM0C00ZG	■ BLDP4-140 krómhatású + Grape			307 700
0YVM0U00Z1	■ BLDP4-140 szatén + Transparent			264 900
0YVM0U00ZG	■ BLDP4-140 szatén + Grape			321 800
0YVP0100Z1	■ BLDP4-150 fehér + Transparent	643	1470-1510	245 100
0YVP0100ZG	■ BLDP4-150 fehér + Grape			304 500
0YVP0C00Z1	■ BLDP4-150 krómhatású + Transparent			251 800
0YVP0C00ZG	■ BLDP4-150 krómhatású + Grape			311 200
0YVP0U00Z1	■ BLDP4-150 szatén + Transparent			270 300
0YVP0U00ZG	■ BLDP4-150 szatén + Grape			329 800
0YVS0100Z1	■ BLDP4-160 fehér + Transparent	693	1570-1610	258 100
0YVS0100ZG	■ BLDP4-160 fehér + Grape			321 700
0YVS0C00Z1	■ BLDP4-160 krómhatású + Transparent			264 700
0YVS0C00ZG	■ BLDP4-160 krómhatású + Grape			327 900
0YVS0U00Z1	■ BLDP4-160 szatén + Transparent			283 400
0YVS0U00ZG	■ BLDP4-160 szatén + Grape			346 900
0YVV0100Z1	■ BLDP4-170 fehér + Transparent	743	1670-1710	267 300
0YVV0100ZG	■ BLDP4-170 fehér + Grape			338 200
0YVV0C00Z1	■ BLDP4-170 krómhatású + Transparent			274 000
0YVV0C00ZG	■ BLDP4-170 krómhatású + Grape			344 600
0YVV0U00Z1	■ BLDP4-170 szatén + Transparent			289 500
0YVV0U00ZG	■ BLDP4-170 szatén + Grape			360 000
0YVY0100Z1	■ BLDP4-180 fehér + Transparent	793	1770-1810	274 000
0YVY0100ZG	■ BLDP4-180 fehér + Grape			349 900
0YVY0C00Z1	■ BLDP4-180 krómhatású + Transparent			280 400
0YVY0C00ZG	■ BLDP4-180 krómhatású + Grape			356 200
0YVY0U00Z1	■ BLDP4-180 szatén + Transparent			295 800
0YVY0U00ZG	■ BLDP4-180 szatén + Grape			368 300
0YVL0100Z1	■ BLDP4-190 fehér + Transparent	843	1870-1910	283 000
0YVL0100ZG	■ BLDP4-190 fehér + Grape			363 000
0YVL0C00Z1	■ BLDP4-190 krómhatású + Transparent			289 600
0YVL0C00ZG	■ BLDP4-190 krómhatású + Grape			369 300
0YVL0U00Z1	■ BLDP4-190 szatén + Transparent			309 100
0YVL0U00ZG	■ BLDP4-190 szatén + Grape			387 800
0YVK0100Z1	■ BLDP4-200 fehér + Transparent	893	1970-2010	291 700
0YVK0100ZG	■ BLDP4-200 fehér + Grape			375 700
0YVK0C00Z1	■ BLDP4-200 krómhatású + Transparent			298 400
0YVK0C00ZG	■ BLDP4-200 krómhatású + Grape			382 200
0YVK0U00Z1	■ BLDP4-200 szatén + Transparent			316 600
0YVK0U00ZG	■ BLDP4-200 szatén + Grape			398 800

Színválogató

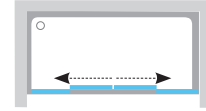
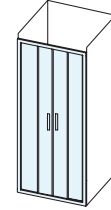

Ajánlott zuhanytálcák: Gigant, Gigant Pro, Gigant Pro Flat, Gigant Pro Chrome zuhanyfolyóka vagy padlóösszefolyó.

A termék magassága 1900 mm.

■ A termék szállítási határideje forgalmazóinkhoz maximum 9 hét.

A keretek és betétlemezek részleteiért lapozzon a 21. oldalra! Egyéb beállítások a konfigurátorban. Személyre szabott megoldások egyedi.ravak.hu

A termékek szállítási határideje forgalmazóinkhoz maximum 5 hét. Készleteinket folyamatosan optimalizáljuk, a pontos készletinformációk megtekinthetőek a ravak.hu termékoldalon. A termék beépítési méreteihez, kattintson a termék adatlapján található technikai információkra. Az árak forintban értendők és a 27% ÁFA-t tartalmazzák. Figyelem: a zuhanykabin felszerelése előtt ügyeljen a műszaki dokumentációra. A zuhanykabin közvetlenül padlóra is szerelhető. Amennyiben a zuhanycsatlakozás telepítése közvetlenül a padlóra történik (zuhanytálca nélkül) olvassa el a Zuhanyfolyókás telepítési segédletünket a www.ravak.hu/katalogusok/weboldalon.



HALK MŰKÖDÉS

Hibátlan és halk működést biztosító mechanika

BLPS	Fix oldalfal		
Cikkszám	TÍPUS+BETÉTLEMEZ (üveg)	Méreték (mm)	Ár
9BH40100Z1	Fix oldalfal BLPS-80 fehér + Transparent	770-790	77 700
9BH40100ZG	Fix oldalfal BLPS-80 fehér + Grape		108 900
9BH40C00Z1	Fix oldalfal BLPS-80 krómhatású + Transparent		79 900
9BH40C00ZG	Fix oldalfal BLPS-80 krómhatású + Grape		110 900
9BH40U00Z1	Fix oldalfal BLPS-80 szatén + Transparent	870-890	86 000
9BH40U00ZG	Fix oldalfal BLPS-80 szatén + Grape		118 800
9BH70100Z1	Fix oldalfal BLPS-90 fehér + Transparent	870-890	83 900
9BH70100ZG	Fix oldalfal BLPS-90 fehér + Grape		120 800
9BH70C00Z1	Fix oldalfal BLPS-90 krómhatású + Transparent		85 900
9BH70C00ZG	Fix oldalfal BLPS-90 krómhatású + Grape		122 700
9BH70U00Z1	Fix oldalfal BLPS-90 szatén + Transparent	970-990	93 100
9BH70U00ZG	Fix oldalfal BLPS-90 szatén + Grape		130 500
9BHA0100Z1	Fix oldalfal BLPS-100 fehér + Transparent	970-990	91 500
9BHA0100ZG	Fix oldalfal BLPS-100 fehér + Grape		131 300
9BHA0C00Z1	Fix oldalfal BLPS-100 krómhatású + Transparent		93 100
9BHA0C00ZG	Fix oldalfal BLPS-100 krómhatású + Grape		133 100
9BHA0U00Z1	Fix oldalfal BLPS-100 szatén + Transparent		99 200
9BHA0U00ZG	Fix oldalfal BLPS-100 szatén + Grape		144 100

A termék magassága 1900 mm.

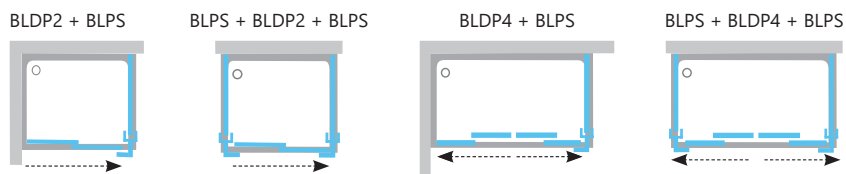
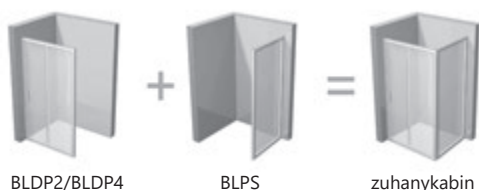

Színvátozat

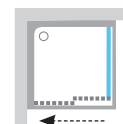
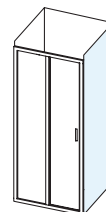

Ajánlott zuhanytálcák: Perseus, Perseus Pro, Perseus Pro Flat, Perseus Pro Chrome, Gigant, Gigant Pro, Gigant Pro Flat, Gigant Pro Chrome vagy zuhanyfolyóka vagy padlóösszefolyó.

Alkalmazási lehetőségek: a BLDP2 zuhanyajtó és BLPS fix oldalfal kombinálásával tetszőleges alapterületű zuhanyarok alakítható ki. A fenti kombinációkból választhatunk.

A zuhanykabin befejezéséhez legalább 2 darab terméket kell megrendelni, és így kapja meg a teljes zuhanykabin árat.

A BLPS fix oldalfal nem használható önálló térelválasztó falként.

BLNPS	Toldóprofil		
Cikkszám	TÍPUS	Méreték (mm)	Ár
E7788011900B	Toldóprofil BLNPS fehér	1900	5 100
E778801C1900B	Toldóprofil BLNPS krómhatású		7 500
E778801U1900B	Toldóprofil BLNPS szatén		7 900

Színvátozat



Alkalmazási lehetőségek: Bármilyen Blix termékhez használható (a BLDP4, BLDP3, BLDZ2, BLPSZ kivételével)!

A keretek és betétlemezek részleteiért lapozzon a 21. oldalra! Egyéb beállítások a konfigurátorban. Személyre szabott megoldások egyedi.ravak.hu

A termékek szállítási határideje forgalmazóinkhoz maximum 5 hét. Készleteinket folyamatosan optimalizáljuk, a pontos készletinformációk megtekinthetők a ravak.hu termékoldalon. A termék beépítési méreteihez, kattintson a termék adatlapján található technikai információkra. Az árak forintban értendők és a 27% ÁFA-t tartalmazzák. Figyelem: a zuhanykabin felszerelése előtt ügyeljen a műszaki dokumentációra. A zuhanykabin közvetlenül padlóra is szerelhető. Amennyiben a zuhanyarok telepítése közvetlenül a padlóra történik (zuhanytálca nélkül) olvassa el a Zuhanyfolyókás telepítési segédletünket a www.ravak.hu/katalogusok/weboldal.

5

5 ÉV KITERJESZTETT, TELJES KÖRŰ
JÓTÁLLÁST VÁLLALUNK MINDEN
ZUHANYKABINRA ÉS ZUHANYAJTÓRA



EGYSZERŰ SZERELÉS
Csupán néhány csavarra van szükség
a termék beépítéséhez.



AZ ÜVEG VÉDELME
Az üveg védelmét a láthatatlan RAVAK
AntiCalc® felületkezelés biztosítja.

BLPSZ Fix oldalfal (BLDZ2 kombinációhoz)

Cikkszám	TÍPUS+BETÉTLEMEZ (üveg)	Méreték (mm)	Ár
X93H40C00Z1	BLPSZ-80 krómhatású + Transparent	780-800	65 900
X93H70C00Z1	BLPSZ-90 krómhatású + Transparent	880-900	72 100

A termék magassága 1900mm.

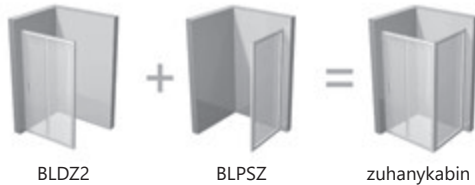

BLDZ2

BLPSZ

zuhanykabin

Színválozat

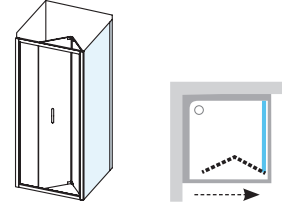
AZ ÜVEG
VASTAGSÁGABAL / JOBB
VÁLTOZAT

Ajánlott zuhanytálcák: Aneta, Angela, Perseus, Perseus Pro, Perseus Pro Flat, Perseus Pro Chrome, Gigant, Gigant Pro, Gigant Pro Flat, Gigant Pro Chrome vagy zuhanyfolyóka vagy padlóösszefolyó.

A zuhanykabin kialakításához legalább 2 darab terméket kell megrendelni, és így kapja meg a teljes zuhanykabin árat.

A BLPSZ fix oldalfal nem használható önálló térelválasztófalként.

BLDZ2 Zuhanyajtó (két fal közé vagy BLPSZ fix oldalfal elemmel kombinálva)

Cikkszám	TÍPUS + BETÉTLEMEZ (üveg)	Belépő (mm)	Méreték (mm)	Ár
X01H10C00Z1	BLDZ2-70 krómhatású + Transparent	453	670-710	142 500
X01H40C00Z1	BLDZ2-80 krómhatású + Transparent	553	770-810	150 000
X01H70C00Z1	BLDZ2-90 krómhatású + Transparent	654	870-910	155 900

A termék magassága 1900mm.

A BLDZ2 harmonika zuhanyajtó kizárólag a BLPSZ fix oldalfallal kombinálható.

Színválozat

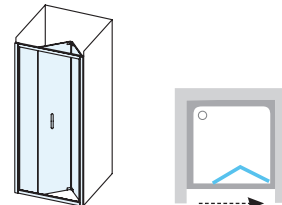
AZ ÜVEG
VASTAGSÁGABAL / JOBB
VÁLTOZAT

Ajánlott zuhanytálcák: Aneta, Angela, Perseus, Perseus Pro, Perseus Pro Flat, Perseus Pro Chrome, Gigant, Gigant Pro, Gigant Pro Flat, Gigant Pro Chrome vagy zuhanyfolyóka vagy padlóösszefolyó.

Tartós keretszerkezet ötvözi a modern dizájnt. Együttesen hosszú élettartamú terméket hoz létre.



Az ergonomikus, fényes alumínium fogantyúkkal könnyen nyithatóak az ajtók.



A keretek és betétlemezek részleteiért lapozzon a 21. oldalra! Egyéb beállítások a konfigurátorban. Személyre szabott megoldások egyedi.ravak.hu

A termékek szállítási határideje forgalmazóinkhoz maximum 5 hét. Készleteinket folyamatosan optimalizáljuk, a pontos készletinformációk megtekinthetőek a ravak.hu termékoldalon. A termék beépítési méreteihez, kattintson a termék adatlapján található technikai információkra. Az árak forintban értendők és a 27% ÁFA-t tartalmazzák. Figyelem: a zuhanykabin felszerelése előtt ügyeljen a műszaki dokumentációra. A zuhanykabin közvetlenül padlóra is szerelhető. Amennyiben a zuhanycsatlakozás telepítése közvetlenül a padlóra történik (zuhanytálca nélkül) olvassa el a Zuhanyfolyókás telepítési segédletünket a www.ravak.hu/katalogusok/weboldalon.

Supernova

5

5 ÉV KITERJESZTETT, TELJES KÖRŰ
JÓTÁLLÁST VÁLLALUNK MINDEN
ZUHANYKABINRA ÉS ZUHANYAJTÓRA



SRV2-S + SRV2-S



SKCP4



ASDP3 + APSS



ASDP3



Supernova
zuhanykabinok



Extrém Supernova
zuhanykabin terhelés

Supernova

5 5 ÉV KITERJESZTETT, TELJES KÖRŰ JÓTÁLLÁST VÁLLALUNK MINDEN ZUHANYKABINRA ÉS ZUHANYAJTÓRA

10 10 ÉV JÓTÁLLÁS AZ ANTIBLOCKRA
Az AntiBlock műszaki megoldásra 10 év jótállást biztosítunk.

EGYSZERŰ SZERELÉS
Egyszerű szerelés. A termékeket összeszerelve szállítjuk.

SKCP4 Zuhanykabin

Cikkszám	Típus + betétlemez (üveg / műanyag)	Belépő (mm)	Méreték (mm)	Ár
3114O10211	SKCP4-80 195 fehér + Pearl műanyag			127 800
3114O102Z1	SKCP4-80 195 fehér + Transparent			188 200
3114O102ZG	SKCP4-80 195 fehér + Grape			192 900
3114OU0211	SKCP4-80 195 szatén + Pearl műanyag			149 800
3114OU02Z1	SKCP4-80 195 szatén + Transparent	500	775-795x775-795	203 500
3114OU02ZG	SKCP4-80 195 szatén + Grape			208 000
3114O30211	SKCP4-80 195 fekete + Pearl műanyag			149 500
3114O302Z1	SKCP4-80 195 fekete + Transparent			235 100
3114O302ZG	SKCP4-80 195 fekete + Grape			240 400
3117O10211	SKCP4-90 195 fehér + Pearl műanyag			132 900
3117O102Z1	SKCP4-90 195 fehér + Transparent			180 800
3117O102ZG	SKCP4-90 195 fehér + Grape			202 600
3117OU0211	SKCP4-90 195 szatén + Pearl műanyag			182 800
3117OU02Z1	SKCP4-90 195 szatén + Transparent	550	875-895x875-895	212 300
3117OU02ZG	SKCP4-90 195 szatén + Grape			226 400
3117O30211	SKCP4-90 195 fekete + Pearl műanyag			155 500
3117O302Z1	SKCP4-90 195 fekete + Transparent			219 100
3117O302ZG	SKCP4-90 195 fekete + Grape			242 600

A termék magassága 1950 mm.

Színválogató

SZATÉN FEHÉR FEKETE

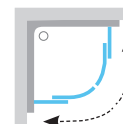
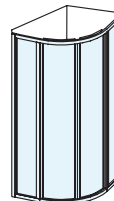

Ajánlott zuhanytálcák: Ronda, Elipso, Elipso Pro, Elipso Pro Flat, Elipso Pro Chrome, Sabina vagy zuhanyfolyóka vagy padlóösszefolyó.

Az SKCP4 zuhanykabinhoz alkalmazható PSS fix oldalfal. Ezáltal nem csak sarokba építhető hanem egyenes falszakaszra is.

SKCP4 Sabina Zuhanykabin

Cikkszám	Típus + betétlemez (üveg / műanyag)	Belépő (mm)	Méreték (mm)	Ár
31144V10011	SKCP4-80 SABINA fehér + Pearl műanyag	500	775-795x775-795	118 700
31144VU0011	SKCP4-80 SABINA szatén + Pearl			117 900
31177V10011	SKCP4-90 SABINA fehér + Pearl műanyag	550	875-895x875-895	125 700
31177VU0011	SKCP4-90 SABINA szatén + Pearl			150 100

A termék magassága 1700 mm.

Színválogató

SZATÉN FEHÉR

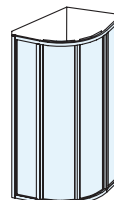
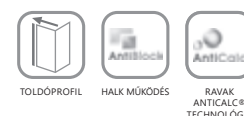

Ajánlott zuhanytálcák: Sabina.



AntiBlock

Az AntiBlock rendszer garantálja a zuhanykabin akadálymentes és halk működését, meggátolja az egymáson csúszó elemek összeakadását.

Az AntiBlock műszaki megoldásra 10 év jótállást biztosítunk.

A keretek és betétlemezek részleteiért lapozzon a 21. oldalra! Egyéb beállítások a konfigurátorban. Személyre szabott megoldások egyedi.ravak.hu

A negyedkör alakú zuhany sugara R500. A termékek szállítási határideje forgalmazóinkhoz maximum 5 hét. Készleteinket folyamatosan optimalizáljuk, a pontos készletinformációk megtekinthetők a ravak.hu termékoldalon. A termék beépítési méreteihez, kattintson a termék adatlapján található technikai információkra. Az árak forintban értendők és a 27% ÁFA-t tartalmazzák. Figyelem: a zuhanykabin felszerelése előtt ügyeljen a műszaki dokumentációra. A zuhanykabin közvetlenül padlóra is szerelhető. Amennyiben a zuhanyсарок telepítése közvetlenül a padlóra történik (zuhanytálca nélkül) olvassa el a Zuhanyfolyókás telepítési segédletünket a www.ravak.hu/katalogusok/weboldal.



AZ ÜVEG VÉDELME

Az üveg védelmét a láthatatlan RAVAK
AntiCalc® felületkezelés biztosítja.

SRV2-S + SRV2-S Zuhanykabin

Cikkszám	Típus + betétlemez (üveg / műanyag)	Belépő (mm)	Méret (mm)	Ár
14V301O211	SRV2-75 195 S fehér + Pearl műanyag			67 700
14V301O2Z1	SRV2-75 195 S fehér + Transparent			81 600
14V301O2ZG	■ SRV2-75 195 S fehér + Grape			87 200
14V30UO2Z1	SRV2-75 195 S szatén + Transparent			95 100
14V30UO211	SRV2-75 195 S szatén + Pearl műanyag	396	720 - 740	81 200
14V30UO2ZG	■ SRV2-75 195 S szatén + Grape			100 800
14V303O211	SRV2-75 195 S fekete + Pearl műanyag			78 000
14V303O2Z1	SRV2-75 195 S fekete + Transparent			92 300
14V303O2ZG	SRV2-75 195 S fekete + Grape			100 800
14V401O211	SRV2-80 195 S fehér + Pearl műanyag			68 900
14V401O2Z1	SRV2-80 195 S fehér + Transparent			83 400
14V401O2ZG	■ SRV2-80 195 S fehér + Grape			91 500
14V40UO2Z1	SRV2-80 195 S szatén + Transparent			95 500
14V40UO211	SRV2-80 195 S szatén + Pearl műanyag	431	770 - 790	80 700
14V40UO2ZG	■ SRV2-80 195 S szatén + Grape			104 900
14V403O211	SRV2-80 195 S fekete + Pearl műanyag			82 000
14V403O2Z1	SRV2-80 195 S fekete + Transparent			97 500
14V403O2ZG	SRV2-80 195 S fekete + Grape			106 600
14V701O211	SRV2-90 195 S fehér + Pearl műanyag			73 200
14V701O2Z1	SRV2-90 195 S fehér + Transparent			88 900
14V701O2ZG	■ SRV2-90 195 S fehér + Grape			98 200
14V70UO211	SRV2-90 195 S szatén + Pearl műanyag			82 900
14V70UO2Z1	SRV2-90 195 S szatén + Transparent	504	870 - 890	102 300
14V70UO2ZG	■ SRV2-90 195 S szatén + Grape			107 500
14V703O211	SRV2-90 195 S fekete + Pearl műanyag			82 400
14V703O2Z1	SRV2-90 195 S fekete + Transparent			100 300
14V703O2ZG	SRV2-90 195 S fekete + Grape			110 600
14VA01O211	SRV2-100 195 S fehér + Pearl műanyag			77 800
14VA01O2Z1	SRV2-100 195 S fehér + Transparent			97 400
14VA01O2ZG	■ SRV2-100 195 S fehér + Grape			108 100
14VA0UO2Z1	SRV2-100 195 S szatén + Transparent			106 700
14VA0UO211	SRV2-100 195 S szatén + Pearl műanyag	530	970 - 990	87 700
14VA0UO2ZG	■ SRV2-100 195 S szatén + Grape			121 500
14VA03O211	SRV2-100 195 S fekete + Pearl műanyag			87 800
14VA03O2Z1	SRV2-100 195 S fekete + Transparent			108 000
14VA03O2ZG	SRV2-100 195 S fekete + Grape			119 700

A termék magassága 1950 mm.

■ A termék szállítási határideje forgalmazóinkhoz maximum 9 hét.

Színválogató



TOLDÓPROFIL

AZ ÜVEG VASTAGSÁGA

HALK MŰKÖDÉS

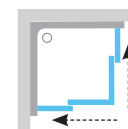
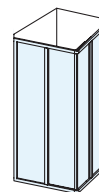

Ajánlott zuhanytálcák: Aneta, Angela, Perseus, Perseus Pro, Perseus Pro Flat, Perseus Pro Chrome, Gigant, Gigant Pro, Gigant Pro Flat, Gigant Pro Chrome vagy zuhanyfolyóka vagy padlóösszefolyó.

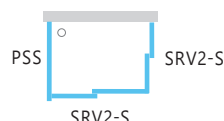
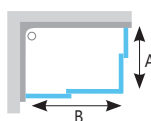
**Lehetséges termék kombinációk:**

A - SRV2-S - választható méretek: 75, 80, 90 és 100 cm

B - SRV2-S - választható méretek: 75, 80, 90 és 100 cm

A zuhanykabin megrendeléskor mindig 2 darab SRV2-S terméket kell megrendelni.

Az SRV2-S + SRV2-S zuhanykabin összeállítható "U" alakban, amennyiben kiegészítjük PSS fix oldalfallal. Ezáltal a zuhanykabin nem csak sarokba építhető, hanem egyenes falszakaszra is.



A zuhanyajtó és a fix oldalfal össze-szerelésével a mosógép is elérhető a zuhanyzó mellett a fürdőszobában.

A keretek és betétlemez részleteiért lapozzon a 21. oldalra! Egyéb beállítások a konfigurátorban. Személyre szabott megoldások egyedi.ravak.hu

A termékek szállítási határideje forgalmazóinkhoz maximum 5 hét. Készleteinket folyamatosan optimalizáljuk, a pontos készletinformációk megtekinthetőek a ravak.hu termékoldalon. A termék beépítési méreteihez, kattintson a termék adatlapján található technikai információkra. Az árak forintban értendők és a 27% ÁFA-t tartalmazzák. Figyelem: a zuhanykabin felszerelése előtt ügyeljen a műszaki dokumentációra. A zuhanykabin közvetlenül padlóra is szerelhető. Amennyiben a zuhanyzsarok telepítése közvetlenül a padlóra történik (zuhanytálca nélkül) olvassa el a Zuhanyfolyókás telepítési segédletünket a www.ravak.hu/katalogusok weboldalon.



5 ÉV KITERJESZTETT, TELJES KÖRŰ
JÓTÁLLÁST VÁLLALUNK MINDEN
ZUHANYKABINRA ÉS ZUHANYAJTÓRA



10 ÉV JÓTÁLLÁS AZ ANTIBLOCKRA
Az AntiBlock műszaki megoldásra 10
év jótállást biztosítunk.



EGYSZERŰ SZERELÉS
Egyszerű szerelés. A termékeket
összeszerelve szállítjuk.

ASRV3 + ASRV3 Zuhanykabin

Cikkszám	Típus + betételemez (üveg / műanyag)	Belépő (mm)	Méreték (mm)	Ár
15V301R211	ASRV3-75 198 fehér + Pearl műanyag			84 900
15V301R2Z1	■ ASRV3-75 198 fehér + Transparent			99 000
15V301R2ZG	■ ASRV3-75 198 fehér + Grape			106 700
15V30UR2Z1	■ ASRV3-75 198 szatén + Transparent			119 800
15V30UR211	ASRV3-75 198 szatén + Pearl műanyag	495	720 - 740	106 600
15V30UR2ZG	■ ASRV3-75 198 szatén + Grape			130 500
15V303R211	ASRV3-75-198 fekete + Pearl műanyag			96 000
15V303R2Z1	ASRV3-75-198 fekete + Transparent			110 600
15V303R2ZG	ASRV3-75-198 fekete + Grape			119 000
15V401R211	ASRV3-80 198 fehér + Pearl műanyag			86 600
15V401R2Z1	■ ASRV3-80 198 fehér + Transparent			101 800
15V401R2ZG	■ ASRV3-80 198 fehér + Grape			110 200
15V40UR211	ASRV3-80 198 szatén + Pearl műanyag			108 700
15V40UR2Z1	■ ASRV3-80 198 szatén + Transparent	543	770 - 790	118 200
15V40UR2ZG	■ ASRV3-80 198 szatén + Grape			131 600
15V403R211	ASRV3-80-198 fekete + Pearl műanyag			98 200
15V403R2Z1	ASRV3-80-198 fekete + Transparent			113 700
15V403R2ZG	ASRV3-80-198 fekete + Grape			122 700
15V701R211	ASRV3-90 198 fehér + Pearl műanyag			90 800
15V701R2Z1	■ ASRV3-90 198 fehér + Transparent			108 100
15V701R2ZG	■ ASRV3-90 198 fehér + Grape			118 700
15V70UR211	ASRV3-90 198 szatén + Pearl műanyag			112 200
15V70UR2Z1	■ ASRV3-90 198 szatén + Transparent	635	870 - 890	123 800
15V70UR2ZG	■ ASRV3-90 198 szatén + Grape			139 700
15V703R211	ASRV3-90-198 fekete + Pearl műanyag			102 300
15V703R2Z1	ASRV3-90-198 fekete + Transparent			120 200
15V703R2ZG	ASRV3-90-198 fekete + Grape			131 200

A termék magassága 1980mm.

■ A termék szállítási határideje forgalmazóinkhoz maximum 9 hét.

Színválogató



TOLDÓPROFIL



AZ ÜVEG VASTAGSÁGA



HALK MŰKÖDÉS

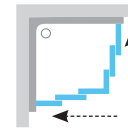
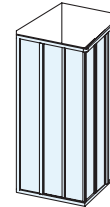

Ajánlott zuhanytálcák: Aneta, Angela, Perseus, Perseus Pro, Perseus Pro Flat, Perseus Pro Chrome.

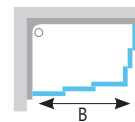

Lehetséges termék kombinációk:

A - ASRV3 - választható méretek: 75, 80 és 90 cm
B - ASRV3 - választható méretek: 75, 80 és 90 cm

A zuhanykabin megrendelésekor mindig 2 darab ASRV3 terméket kell megrendelni.

Az ASRV3 + ASRV3 zuhanykabin összeállítható "U" alakban amennyiben kiegészítjük APSS fix oldalfallal. Ezáltal a zuhanykabin nem csak sarokba építhető hanem egyenes falszakaszra is.

NPS/ANPS/T profil/AT profil Beállító és csatlakoztató profilok

Cikkszám	TÍPUS	Magasság (mm)	Ár
E7788011195021	Toldóprofil NPS 195 fehér	1950	5 300
E778801U195021	Toldóprofil NPS 195 szatén	1950	7 300
E7788013195021	Toldóprofil NPS 195 fekete	1950	5 500
E778801119802	Toldóprofil ANPS 198 fehér	1980	5 400
E778801U19802	Toldóprofil ANPS 198 szatén	1980	7 400
E778801319802	Toldóprofil ANPS 198 fekete	1980	5 800
E119500021	T profil 195 fehér	1950	23 000
E11950002U	T profil 195 szatén	1950	33 000
E119800021	AT profil 198 fehér	1980	23 000
E11980002U	AT profil 198 szatén	1980	32 800
E119800023	AT profil 198 fekete	1980	27 000

Színválogató



NPS és ANPS

Alkalmazkodik az Ön igényeihez. Használjon toldóprofilokat (NPS és ANPS) és a Supernova terméket akár 4 cm-rel szélesítheti mindkét oldalon (1 db toldóprofil szélessége 2 cm). Az 1950 mm magasságú termékekhez az NPS, az 1980 mm magasságú termékekhez pedig ANPS toldóprofil használható.



T / AT profil

(fehér / szatén / fekete) Több zuhanykabin, illetve zuhanyajtó soros összekapcsolását teszi lehetővé. Használható nyilvános zuhanyzóokban.

A keretek és betételezések részleteiért lapozzon a 21. oldalra! Egyéb beállítások a konfigurátorban. Személyre szabott megoldások egyedi.ravak.hu

A termékek szállítási határideje forgalmazóinkhoz maximum 5 hét. Készleteinket folyamatosan optimalizáljuk, a pontos készletinformációk megtekinthetőek a ravak.hu termékoldalon. A termék beépítési méreteihez, kattintson a termék adatlapján található technikai információkra. Az árak forintban értendők és a 27% ÁFA-t tartalmazzák. Figyelem: a zuhanykabin felszerelése előtt ügyeljen a műszaki dokumentációra. A zuhanykabin közvetlenül padlóra is szerelhető. Amennyiben a zuhanyzarok telepítése közvetlenül a padlóra történik (zuhanytálca nélkül) olvassa el a Zuhanyfolyókás telepítési segédletünket a www.ravak.hu/katalogusok weboldalon.



AZ ÜVEG VÉDELME

Az üveg védelmét a láthatatlan RAVAK
AntiCalc® felületkezelés biztosítja.

ASDP3	Zuhanyajtó (két fal közé vagy APSS elemmel kombinálva)			
Cikkszám	Típus + betétlemez (üveg / műanyag)	Belépő (mm)	Méret (mm)	Ár
00V401R211	ASDP3-80 198 fehér + Pearl műanyag			104 800
00V401R2Z1	ASDP3-80 198 fehér + Transparent			119 600
00V401R2ZG	ASDP3-80 198 fehér + Grape			128 900
00V40UR211	ASDP3-80 198 szatén + Pearl műanyag			125 200
00V40UR2Z1	ASDP3-80 198 szatén + Transparent	395	770 - 810	138 900
00V40UR2ZG	ASDP3-80 198 szatén + Grape			146 300
00V403R211	ASDP3-80 198 fekete + Pearl műanyag			119 900
00V403R2Z1	ASDP3-80 198 fekete + Transparent			135 500
00V403R2ZG	ASDP3-80 198 fekete + Grape			144 400
00V701R211	ASDP3-90 198 fehér + Pearl műanyag			111 400
00V701R2Z1	ASDP3-90 198 fehér + Transparent			129 200
00V701R2ZG	ASDP3-90 198 fehér + Grape			139 500
00V70UR211	ASDP3-90 198 szatén + Pearl műanyag			128 900
00V70UR2Z1	ASDP3-90 198 szatén + Transparent	461	870 - 910	151 200
00V70UR2ZG	ASDP3-90 198 szatén + Grape			157 900
00V703R211	ASDP3-90 198 fekete + Pearl műanyag			124 100
00V703R2Z1	ASDP3-90 198 fekete + Transparent			142 100
00V703R2ZG	ASDP3-90 198 fekete + Grape			153 000
00VA01R211	ASDP3-100 198 fehér + Pearl műanyag			118 600
00VA01R2Z1	ASDP3-100 198 fehér + Transparent			139 100
00VA01R2ZG	ASDP3-100 198 fehér + Grape			151 300
00VA0UR211	ASDP3-100 198 szatén + Pearl műanyag			134 800
00VA0UR2Z1	ASDP3-100 198 szatén + Transparent	528	970 - 1010	153 200
00VA0UR2ZG	ASDP3-100 198 szatén + Grape			161 500
00VA03R211	ASDP3-100 198 fekete + Pearl műanyag			128 200
00VA03R2Z1	ASDP3-100 198 fekete + Transparent			148 500
00VA03R2ZG	ASDP3-100 198 fekete + Grape			161 200
00VD01R211	ASDP3-110 198 fehér + Pearl műanyag			123 000
00VD01R2Z1	■ ASDP3-110 198 fehér + Transparent			145 900
00VD01R2ZG	■ ASDP3-110 198 fehér + Grape			158 100
00VD0UR2Z1	■ ASDP3-110 198 szatén + Transparent			164 800
00VD0UR211	ASDP3-110 198 szatén + Pearl műanyag	595	1070 - 1110	143 000
00VD0UR2ZG	■ ASDP3-110 198 szatén + Grape			184 300
00VD03R211	ASDP3-110 198 fekete + Pearl műanyag			121 800
00VD03R2Z1	ASDP3-110 198 fekete + Transparent			155 000
00VD03R2ZG	ASDP3-110 198 fekete + Grape			168 000
00VG01R211	ASDP3-120 198 fehér + Pearl műanyag			127 000
00VG01R2Z1	■ ASDP3-120 198 fehér + Transparent			152 500
00VG01R2ZG	■ ASDP3-120 198 fehér + Grape			166 400
00VG0UR211	ASDP3-120 198 szatén + Pearl műanyag			124 000
00VG0UR2Z1	■ ASDP3-120 198 szatén + Transparent	661	1170 - 1210	171 600
00VG0UR2ZG	■ ASDP3-120 198 szatén + Grape			188 100
00VG03R211	ASDP3-120 198 fekete + Pearl műanyag			136 900
00VG03R2Z1	ASDP3-120 198 fekete + Transparent			162 100
00VG03R2ZG	ASDP3-120 198 fekete + Grape			176 400
00VJ01R211	ASDP3-130 198 fehér + Pearl műanyag			133 400
00VJ01R2Z1	■ ASDP3-130 198 fehér + Transparent			161 300
00VJ01R2ZG	■ ASDP3-130 198 fehér + Grape			176 300
00VJ0UR211	ASDP3-130 198 szatén + Pearl műanyag			153 300
00VJ0UR2Z1	■ ASDP3-130 198 szatén + Transparent	728	1270 - 1310	188 800
00VJ0UR2ZG	■ ASDP3-130 198 szatén + Grape			207 000
00VJ03R211	ASDP3-130 198 fekete + Pearl műanyag			143 200
00VJ03R2Z1	ASDP3-130 198 fekete + Transparent			170 500
00VJ03R2ZG	ASDP3-130 198 fekete + Grape			186 000

A termék magassága 1980 mm.

■ A termék szállítási határideje forgalmazóinkhoz maximum 9 hét.

Színválogató

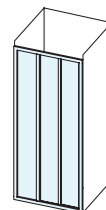

Ajánlott zuhanytálcák: Aneta, Angela, Perseus, Perseus Pro, Perseus Pro Flat, Perseus Pro Chrome, Gigant, Gigant Pro, Gigant Pro Flat, Gigant Pro Chrome vagy zuhanyfolyóka vagy padlóösszefolyó.

A keretek és betétlemezek részleteiért lapozzon a 21. oldalra! Egyéb beállítások a konfigurátorban. Személyre szabott megoldások egyedi.ravak.hu

A termékek szállítási határideje forgalmazóinkhoz maximum 5 hét. Készleteinket folyamatosan optimalizáljuk, a pontos készletinformációk megtekinthetőek a ravak.hu termékoldalon. A termék beépítési méreteihez, kattintson a termék adatlapján található technikai információkra. Az árak forintban értendők és a 27% ÁFA-t tartalmazzák. Figyelem: a zuhanykabin felszerelése előtt ügyeljen a műszaki dokumentációra. A zuhanykabin közvetlenül padlóra is szerelhető. Amennyiben a zuhanyсарок telepítése közvetlenül a padlóra történik (zuhanytálca nélkül) olvassa el a Zuhanyfolyókás telepítési segédletünket a www.ravak.hu/katalogusok weboldalon.



AZ ÜVEG VÉDELME

Az üveg védelmét a láthatatlan RAVAK AntiCalc® felületkezelés biztosítja.

APSS / PSS Rögzített falak (különböző kombinációkhoz)

Cikkszám	Típus + betételemez (üveg / műanyag)	Méret (mm)	Ár
● 940301R211	APSS-75 198 fehér + Pearl műanyag		53 300
● 940301R2Z1	APSS-75 198 fehér + Transparent		70 000
● 940301R2ZG	APSS-75 198 fehér + Grape		74 800
● 94030UR211	APSS-75 198 szatén + Pearl műanyag		61 000
● 94030UR2Z1	APSS-75 198 szatén + Transparent	720 - 755	76 200
● 94030UR2ZG	APSS-75 198 szatén + Grape		82 300
● 940303R211	APSS-75 198 fekete + Pearl műanyag		58 900
● 940303R2Z1	APSS-75 198 fekete + Transparent		73 700
● 940303R2ZG	APSS-75 198 fekete + Grape		82 400
● 940401R211	APSS-80 198 fehér + Pearl műanyag		54 700
● 940401R2Z1	■ APSS-80 198 fehér + Transparent		71 400
● 940401R2ZG	APSS-80 198 fehér + Grape		77 100
● 94040UR211	APSS-80 198 szatén + Pearl műanyag		64 100
● 94040UR2Z1	■ APSS-80 198 szatén + Transparent	770 - 805	78 200
● 94040UR2ZG	APSS-80 198 szatén + Grape		85 500
● 940403R211	APSS-80 198 fekete + Pearl műanyag		60 700
● 940403R2Z1	APSS-80 198 fekete + Transparent		76 600
● 940403R2ZG	APSS-80 198 fekete + Grape		86 100
● 940701R211	APSS-90 198 fehér + Pearl műanyag		60 100
● 940701R2Z1	APSS-90 198 fehér + Transparent		81 200
● 940701R2ZG	■ APSS-90 198 fehér + Grape		86 100
● 94070UR211	APSS-90 198 szatén + Pearl műanyag		68 300
● 94070UR2Z1	■ APSS-90 198 szatén + Transparent	870 - 905	86 600
● 94070UR2ZG	APSS-90 198 szatén + Grape		97 300
● 940703R211	APSS-90 198 fekete + Pearl műanyag		69 200
● 940703R2Z1	APSS-90 198 fekete + Transparent		87 300
● 940703R2ZG	APSS-90 198 fekete + Grape		98 000

● A termék magassága 1980 mm.

■ A termék szállítási határideje forgalmazóinkhoz maximum 9 hét.

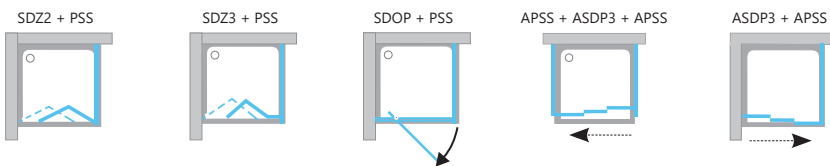
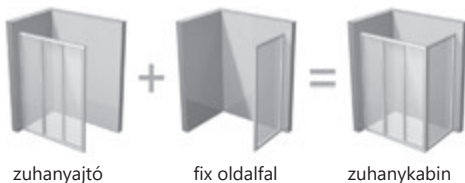

Ha kombinálja a termékeket, ügyeljen a kiválasztott termékek azonos magasságára!

Színválogat



TOLDÓPROFIL

AZ ÜVEG VASTAGSÁGA

HALK MŰKÖDÉS

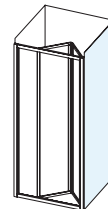

Ajánlott zuhanytálcák: Aneta, Angela, Perseus, Perseus Pro, Perseus Pro Flat, Perseus Pro Chrome, Gigant, Gigant Pro, Gigant Pro Flat, Gigant Pro Chrome vagy zuhanyfolyóka vagy padlóösszefolyó.

Alkalmazási lehetőségek: Az APSS vagy PSS fix oldalfalak és a zuhanyajtók kombinálásával tetszőleges alapméretű zuhanyсарok alakítható ki. A fenti kombinációkból választhatunk.

Zuhanykabin kialakításához az ASDP3 zuhanyajtóhoz APSS oldalfal alkalmazható.

Zuhanykabin kialakításához az SDZ2, SDZ3, SDOP zuhanyajtókhoz a PSS fix oldalfal alkalmazható.



Nagyon könnyen telepíthető.
A Supernova termékeket összeszerelve szállítjuk.
Egyszerűen csak fel kell őket csavarozni majd szakszerűen szigetelni.

A keretek és betételezések részleteiért lapozzon a 21. oldalra! Egyéb beállítások a konfigurátorban. Személyre szabott megoldások egyedi.ravak.hu

A termékek szállítási határideje forgalmazóinkhoz maximum 5 hét. Készleteinket folyamatosan optimalizáljuk, a pontos készletinformációk megtekinthetőek a ravak.hu termékoldalon. A termék beépítési méreteihez, kattintson a termék adatlapján található technikai információkra. Az árak forintban értendők és a 27% ÁFA-t tartalmazzák. Figyelem: a zuhanykabin felszerelése előtt ügyeljen a műszaki dokumentációra. A zuhanykabin közvetlenül padlóra is szerelhető. Amennyiben a zuhanyсарok telepítése közvetlenül a padlóra történik (zuhanytálca nélkül) olvassa el a Zuhanyfolyókák telepítési segédletünket a www.ravak.hu/katalogusok weboldalon.

Chrome ülőkék

10

10 ÉV KITERJESZTETT, TELJES KÖRŰ JÓTÁLLÁST VÁLLALUNK AZ ÜLŐKÉKRE



Chrome fehér acél vázszerkezettel (felhajtva)



Chrome rozsdamentes acél vázszerkezettel (felhajtva)

Új forma a megszokott minőségben

A kedvelt RAVAK ülőkék választékát kibővítettük a Chrome koncepcióhoz hasonló darabokkal

- **tökéletesen** illenek a fürdőszoba Chrome koncepciójába, de bárhol megállják a helyüket
- **kiváló** minőséget képviselnek
- **kétféle színben** készül

Az ülőkék kizárólag szilárd beton- vagy téglafalra szerelhetők. Gipszkartonra, valamint speciális dübellel Ytong-falra előzetes merevítés kialakításával szerelhetők!

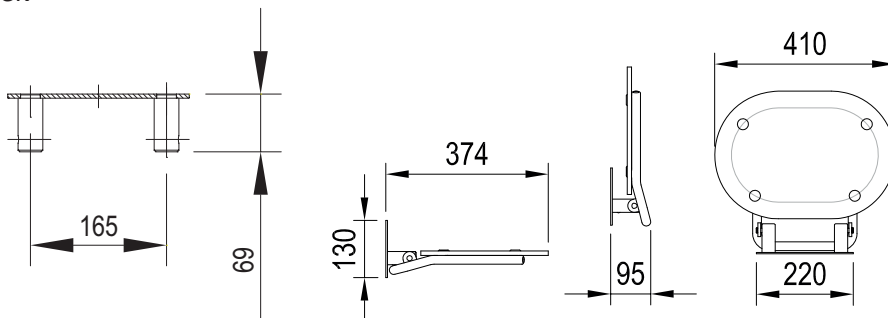

Cikkszám	Megnevezés (típus)	Szín	Méreték (mm)	Ár
B8F000028	Chrome clear/fehér	áttetsző fehér, teljesen fehér belső résszel	410x374	90 300
B8F000029	Chrome clear/rozsdamentes acél	áttetsző fehér, teljesen fehér belső résszel	410x374	90 300

A termék méretei szélesség/mélység kombinációban vannak megadva.
A termékek szállítási határideje forgalmazóinkhoz maximum 5 hét. Készleteinket folyamatosan optimalizáljuk, a pontos készletinformációk megtekinthetők a ravak.hu termékoldalon. Az árak forintban értendők és a 27% ÁFÁ-t tartalmazzák.



Ülőkék

Zuhanytálcák

A termékcsalád mind a hat tagjának megvannak a saját jellemzői. A divatos, lapos dizájnt vagy a jól bevált, klasszikus formát részesíti előnyben?

Galaxy Pro 10° 71. oldal

A 10° koncepció dizájnját követő öntött műmárvány zuhanytálcák

Anyag: örölt dolomit és műgyanta öntött keveréke

Gyártási technológia: öntés



Perseus Pro 10°

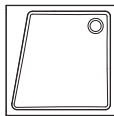

Gigant Pro 10°

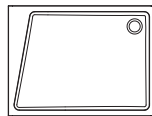

Galaxy Pro Chrome 72. oldal

Öntött műmárványból, lekerekített sarkokkal, a Chrome termékcsaládból

Anyag: örölt dolomit és műgyanta öntött keveréke

Gyártási technológia: öntés



Elipso Pro Chrome

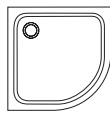

Perseus Pro Chrome

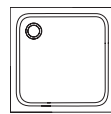

Gigant Pro Chrome

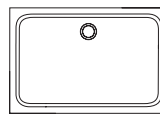

Galaxy Pro 73. oldal

Öntött műmárvány zuhanytálcák csúszásgátló felülettel.

Anyag: örölt dolomit és műgyanta öntött keveréke

Gyártási technológia: öntés



Elipso Pro

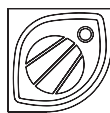

Perseus Pro

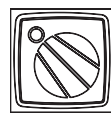

Gigant Pro

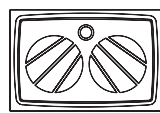

Galaxy Pro Flat 74. oldal

Öntött műmárvány zuhanytálcák

Anyag: örölt dolomit és műgyanta öntött keveréke

Gyártási technológia: öntés



Elipso Pro Flat

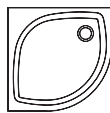

Perseus Pro Flat

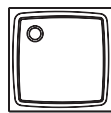

Gigant Pro Flat

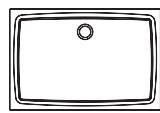

Mélyülőkés zuhanytálca (minikád) 75. oldal

Egy kád tulajdonságaival

Anyag: Akril (PMMA + ABS szendvics)

Merevítés: LA - üvegszál és műgyanta



Sabina

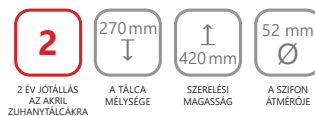
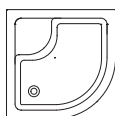

Akril zuhanytálcák 76. oldal

Megbízható zuhanytálca, kedvező áron.

Anyag: Akril (PMMA + ABS szendvics)

Merevítés: LA - üvegszál és műgyanta EX, PP, PU - poliuretán erősítésű üvegszál



Ronda

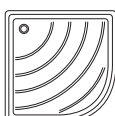

Angela

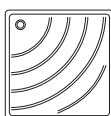

Aneta

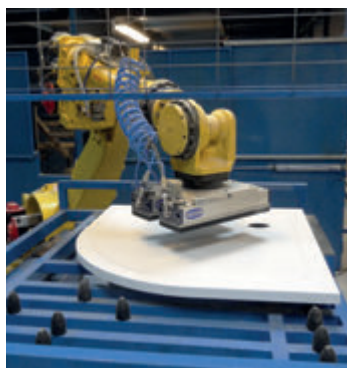
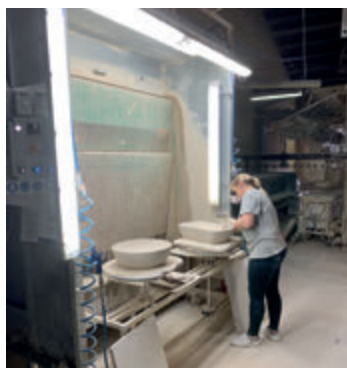
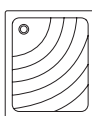

A RAVAK öntött műmárvány mosdói és zuhanytálcái a magyarországi, míg a kerámiamosdók, WC és bidék a lengyelországi gyáregységben készülnek

Műmárvány
technológia



Önhordó zuhanytálca
terhelhetősége



A padlóra, tartólábakra
szerelhető vagy önhordó
zuhanytálcák telepítéséről
bővebben



Zuhanytálcák

ZUHANYTÁLCA BESZERELÉSÉNEK MÓDSZEREI

A zuhanytálcákat felépítésük szerint többféle típusra osztjuk.

A Lábakra vagy közvetlenül a padlóra szerelhető tálcák

típus LA



Kaskada
Galaxy

- padlóba süllyeszteni
- lábakra szerelhető

Az LA típusú tálcák koextrudált héjból, laminált rétegből és megerősítésből állnak. A tálcákat panel nélkül szállítjuk. A panel nem vásárolható meg ehhez a típusú tálcához.

típus LA Sabina



Sabina

- padlóra süllyeszteni
- lábakra szerelhető

A Sabina mélyülőkés tálcák koextrudált, laminált héjből állnak. A lábakat és a panelt külön kell megrendelni.

Műmárvány zuhanytálcák



Galaxy Pro
(Flat, Chrome)

- közvetlenül a padlóra ragasztáshoz vagy a padlóba süllyesztéshez
- lábakra szerelhető

A Galaxy Pro, Galaxy Pro Flat, Galaxy Pro Chrome és Galaxy Pro 10° tálcák örölt dolomitból és poliészter gyantából készülnek tiszta öntési technológiával. Az előlap (Set) és a lábak (Base) nem tartozékok, hanem külön vásárolhatók meg.

B Önhordó zuhanytálcák

típus PU



Kaskada

- önhordó
- az előlap és a tálca egy egységet alkot

A PU tálca koextrudált héjből és üvegszónnyeggel megerősített poliuretán hordozóból áll. A PU tálca összeszerelése általában néhány percet vesz igénybe, és a leggazdaságosabb és legkevésbé problémás termékek egyike.

típus EX



Kaskada
Galaxy

- önhordó
- előlap nélkül körbecsempézéshez

Az EX tálcák koextrudált héjből és poliuretán hordozóból állnak. Abban különbözik a PU tálcáktól, hogy az akril héj úgy van levágtva, hogy a tálcát szokásos burkolóanyagokkal lehessen burkolni. Ebben az esetben a csempe a hordozó testéhez van ragasztva.

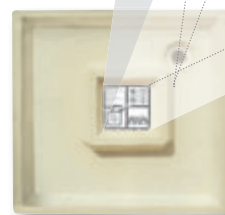
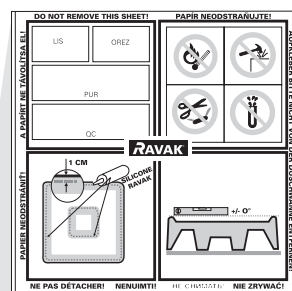

Minden tálcán van egy egyedi jelzés, amely egyértelműen azonosítja azt.

Galaxy Pro 10°

öntött márvány

5 5 ÉV JÓTÁLLÁS AZ ÖNTÖTT MŰMÁRVÁNY TÁLCÁKRA

NOSAL design

Megfizethető aszimmetria

Hozzon létre egy aszimmetrikus zuhanykabin a 10° koncepció és a kivételes megoldású zuhanytálca segítségével. A zuhanykabin levágott sarka megkönnyíti a mozgást a fürdőszobában, emellett a zuhanytálca nagy rakodófelületet biztosít.



SIMA FELÜLET

Sima felülete egyszerű tisztítást tesz lehetővé.



Süllyesztett beépítés



Közvetlenül a burkolatra ragasztva



10° zuhanytálcák

Perseus Pro 10°

80, 90, 100

Gigant Pro 10°

100 x 80, 120 x 90



Az előlapok orientációja:



B (bal) - a termék bal oldali változata.
J (jobb) - a termék jobb oldali változata.

Cikkszám	A tálca típusa Galaxy Pro 10°	Ár
XA054401010	Perseus Pro 10° 80	72 000
XA057701010	Perseus Pro 10° 90	87 500
XA05AA01010	Perseus Pro 10° 100	117 500
Cikkszám	SET (előlap+kit)	Ár
XA834001010	Perseus Pro 80 SET	21 700
XA837001010	Perseus Pro 90 SET	21 600
XA83A001010	Perseus Pro 100 SET	21 600
Cikkszám	BASE (tartóláb)	Ár
XB2J000000N	Base Galaxy tartóláb	4 700

Cikkszám	A tálca típusa Galaxy Pro 10°	Ár
XA05A40101L	Gigant Pro 10° 100x80 B	99 800
XA05A40101P	Gigant Pro 10° 100x80 J	99 800
XA05G70101L	Gigant Pro 10° 120x90 B	119 000
XA05G70101P	Gigant Pro 10° 120x90 J	119 000
Cikkszám	SET (előlap+kit)	Ár
XA83AL01010	Gigant Pro 100x80 SET B	21 800
XA83AP01010	Gigant Pro 100x80 SET J	21 800
XA83GL71010	Gigant Pro 120x90 SET B	23 100
XA83GP71010	Gigant Pro 120x90 SET J	24 200
Cikkszám	BASE (tartóláb)	Ár
XB2J000000N	Base Galaxy Pro	4 700

Figyelem! Zuhanytálcák építési magasságai:

Gigant Pro 10° 100/80, 120/90 38 mm
Perseus Pro 10° 100/100 38 mm
Galaxy Pro, Perseus Pro, Perseus Pro 10° 80/80, 90/90 32 mm



A tálcák szerelésekor használja az univerzális szerelőkészletet, amely megkönnyíti a zuhanytálca tökéletes tömítését.

▶ Lapozzon a 79. oldalra!

A termékek szállítási határideje forgalmazóinkhoz maximum 5 hét. Készleteinket folyamatosan optimalizáljuk, a pontos készletinformációk megtekinthetők a ravak.hu termékoldalon. Az árak forintban értendők és a 27% ÁFA-t tartalmazzák. A Galaxy Pro 10° termékeket tartólábak és előlap nélkül szállítjuk. A Base Galaxy Pro készlet 5 db tartólábból áll és felhasználható az összes Galaxy Pro 10° zuhanytálcahoz.

Galaxy Pro Chrome

5

5 ÉV JÓTÁLLÁS AZ ÖNTÖTT MŰMÁRVÁNY TÁLCÁKRA

NOSAL design



Akadálymentes zuhanyozás

3 cm-es magasságának köszönhetően könnyen padlóba süllyeszthető, így egyszerűen alkalmazható akadálymentes megoldásokhoz.



SIMA FELÜLET

Sima felülete egyszerű tisztítást tesz lehetővé.



Süllyesztett beépítés



Közvetlenül a burkolatra ragasztva



Galaxy Pro Chrome zuhanytálcák

Elipso Pro Chrome 80, 90



Perseus Pro Chrome 80, 90, 100



Gigant Pro Chrome

100 x 80 / 90, 110 x 80, 120 x 80 / 90



Cikkszám	A tálca típusa Galaxy Pro Chrome	Ár
XA244401010	Elipso Pro Chrome 80	64 200
XA247701010	Elipso Pro Chrome 90	71 000
Cikkszám	SET (előlap+kit)	Ár
XA934001010	Elipso Pro Chrome 80 SET	20 000
XA937001010	Elipso Pro Chrome 90 SET	20 000
Cikkszám	BASE (tartóláb)	Ár
XB2J000000N	Base Galaxy Pro	4 700

Cikkszám	A tálca típusa Galaxy Pro Chrome	Ár
XA044401010	Perseus Pro Chrome 80	64 200
XA047701010	Perseus Pro Chrome 90	72 000
XA04AA01010	Perseus Pro Chrome 100	113 200
Cikkszám	SET (előlap+kit)	Ár
XA834001010	Perseus Pro 80 SET	21 700
XA837001010	Perseus Pro 90 SET	21 600
XA83A001010	Perseus Pro 100 SET	21 600
Cikkszám	BASE (tartóláb)	Ár
XB2J000000N	Base Galaxy Pro	4 700

Cikkszám	A tálca típusa Galaxy Pro Chrome	Ár
XA04A401010	Gigant Pro Chrome 100x80	93 800
XA04A701010	Gigant Pro Chrome 100x90	109 000
XA04D401010	Gigant Pro Chrome 110x80	101 700
XA03G101010	Gigant Pro Chrome 120x70	97 000
XA04G401010	Gigant Pro Chrome 120x80	111 000
XA04G701010	Gigant Pro Chrome 120x90	120 000
Cikkszám	SET (előlap+kit)	Ár
XA83AL01010	Gigant Pro 100x80 SET B	21 800
XA83AP01010	Gigant Pro 100x80 SET J	21 800
XA83DL01010	Gigant Pro 110x80 SET B	21 800
XA83DP01010	Gigant Pro 110x80 SET J	21 800
XA83GL01010	Gigant Pro 120x80 SET B	23 000
XA83GP01010	Gigant Pro 120x80 SET J	23 000
XA83GL71010	Gigant Pro 120x90 SET B	23 100
XA83GP71010	Gigant Pro 120x90 SET J	24 200
Cikkszám	BASE (tartóláb)	Ár
XB2J000000N	Base Galaxy Pro	4 700

Az előlapok orientációja:



B (bal) - a termék bal oldali változata. J (jobb) - a termék jobb oldali változata.



A tálcák szerelésekor használja az univerzális szerelőkészletet, amely megkönnyíti a zuhanytálca tökéletes tömítését.

► Lapozzon a 79. oldalra!

A termékek szállítási határideje forgalmazóinkhoz maximum 5 hét. Készleteinket folyamatosan optimalizáljuk, a pontos készletinformációk megtekinthetők a ravak.hu termékoldalon. Az árak forintban értendők és a 27% ÁFA-t tartalmazzák. A Galaxy Pro Chrome termékeket tartólábak és előlap nélkül szállítjuk. A Base Galaxy Pro készlet 5 db tartólábból áll és felhasználható az összes Galaxy Pro Chrome zuhanytálcahoz. Az íves zuhanytálca rádiusza R500.



Akadálymentes zuhanyozás

3 cm-es magasságának köszönhetően könnyen padlóba süllyeszthető, így egyszerűen alkalmazható akadálymentes megoldásokhoz.

A zuhanytálca a csúszásgátló felületképzésének köszönhetően nagyobb biztonságot nyújt zuhanyozás közben.

CSÚSZÁSGÁTLÓ

Süllyesztett beépítés

Közvetlenül a burkolatra ragasztva

Galaxy Pro zuhanytálcák

Elipso Pro 80, 90, 100



Perseus Pro 80, 90, 100



Gigant Pro 100 x 80, 100 x 80 / 90, 110 x 80, 120 x 80 / 90



Cikkszám	A tálca típusa Galaxy Pro	Ár
XA234401010	Elipso Pro 80	63 000
XA237701010	Elipso Pro 90	66 000
XA23AA01010	Elipso Pro 100	104 800
Cikkszám	SET (előlap+kit)	Ár
XA934001010	Elipso Pro 80 SET	20 000
XA937001010	Elipso Pro 90 SET	20 000
XA93A001010	Elipso Pro 100 SET	21 800
Cikkszám	BASE (tartóláb)	Ár
XB2J000000N	Base Galaxy Pro	4 700

Cikkszám	A tálca típusa Galaxy Pro	Ár
XA034401010	Perseus Pro 80	63 000
XA037701010	Perseus Pro 90	66 000
XA03AA01010	Perseus Pro 100	112 800
Cikkszám	SET (előlap+kit)	Ár
XA834001010	Perseus Pro 80 SET	21 700
XA837001010	Perseus Pro 90 SET	21 600
XA83A001010	Perseus Pro 100 SET	21 600
Cikkszám	BASE (tartóláb)	Ár
XB2J000000N	Base Galaxy Pro	4 700

Cikkszám	A tálca típusa Galaxy Pro	Ár
XA03A401010	Gigant Pro 100x80	95 300
XA03A701010	Gigant Pro 100x90	99 000
XA03D401010	Gigant Pro 110x80	101 800
XA03G401010	Gigant Pro 120x80	106 100
XA03G701010	Gigant Pro 120x90	123 400
Cikkszám	SET (előlap+kit)	Ár
XA83AL01010	Gigant Pro 100x80 SET B	21 800
XA83AP01010	Gigant Pro 100x80 SET J	21 800
XA83DL01010	Gigant Pro 110x80 SET B	21 800
XA83DP01010	Gigant Pro 110x80 SET J	21 800
XA83GL01010	Gigant Pro 120x80 SET B	23 000
XA83GP01010	Gigant Pro 120x80 SET J	23 000
XA83GL71010	Gigant Pro 120x90 SET B	23 100
XA83GP71010	Gigant Pro 120x90 SET J	24 200
Cikkszám	BASE (tartóláb)	Ár
XB2J000000N	Base Galaxy Pro	4 700

Az előlapok orientációja:



B (bal) - a termék bal oldali változata. J (jobb) - a termék jobb oldali változata.



A tálcák szerelésékor használja az univerzális szerelőkészletet, amely megkönnyíti a zuhanytálca tökéletes tömítését.

▶ **Lapozzon a 79. oldalra!**

A termékek szállítási határideje forgalmazóinkhoz maximum 5 hét. Készleteinket folyamatosan optimalizáljuk, a pontos készletinformációk megtekinthetők a ravak.hu termékoldalon. Az árak forintban értendők és a 27% ÁFA-t tartalmazzák. A Galaxy Pro termékeket tartólábak és előlap nélkül szállítjuk. A Base Galaxy Pro készlet 5 db tartólábból áll és felhasználható az összes Galaxy Pro zuhanytálcahoz. Az íves zuhanytálca rádiusza R500.

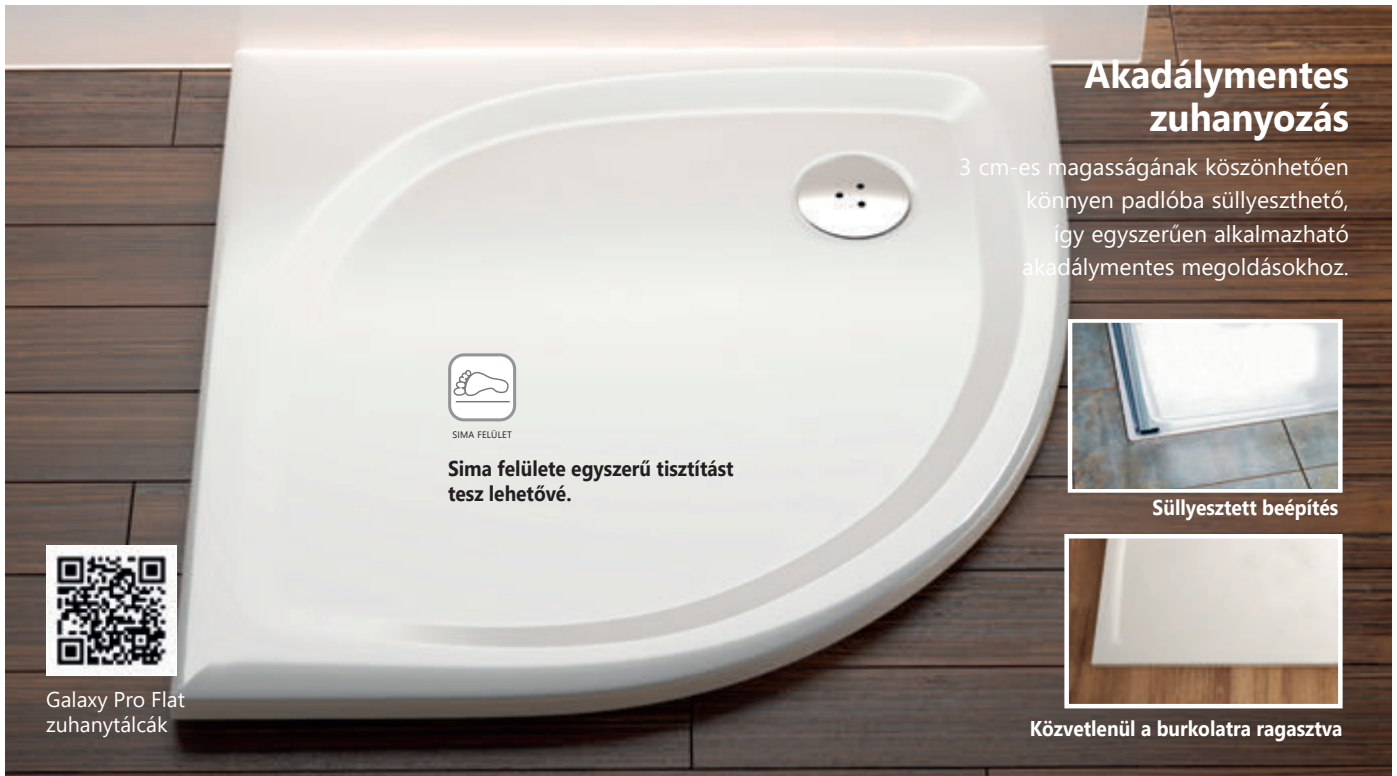

Elipso Pro Flat 80, 90

Perseus Pro Flat 80, 90

Gigant Pro Flat 100x80, 120x80, 120x90



Cikkszám	A tálca típusa Galaxy Pro Flat	Ár
XA234411010	Elipso Pro Flat 80	58 200
XA237711010	Elipso Pro Flat 90	64 000
Cikkszám	SET (előlap+kit)	Ár
XA934001010	Elipso Pro 80 SET	20 000
XA937001010	Elipso Pro 90 SET	20 000
Cikkszám	BASE (tartóláb)	Ár
XB2J000000N	Base Galaxy Pro	4 700

Cikkszám	A tálca típusa Galaxy Pro Flat	Ár
XA034411010	Perseus Pro Flat 80	58 200
XA037711010	Perseus Pro Flat 90	64 000
Cikkszám	SET (előlap+kit)	Ár
XA834001010	Perseus Pro 80 SET	21 700
XA837001010	Perseus Pro 90 SET	21 600
Cikkszám	BASE (tartóláb)	Ár
XB2J000000N	Base Galaxy Pro	4 700

Cikkszám	A tálca típusa Galaxy Pro Flat	Ár
XA03A411010	Gigant Pro Flat 100x80	90 300
XA03G411010	Gigant Pro Flat 120x80	105 000
XA03G711010	Gigant Pro Flat 120x90	115 400
Cikkszám	SET (előlap+kit)	Ár
XA83AL01010	Gigant Pro 100x80 SET B	21 800
XA83AP01010	Gigant Pro 100x80 SET J	21 800
XA83GL01010	Gigant Pro 120x80 SET B	23 000
XA83GP01010	Gigant Pro 120x80 SET J	23 000
XA83GL71010	Gigant Pro 120x90 SET B	23 100
XA83GP71010	Gigant Pro 120x90 SET J	24 200
Cikkszám	BASE (tartóláb)	Ár
XB2J000000N	Base Galaxy Pro	4 700

Az előlapok orientációja:



B (bal) - a termék bal oldali változata. J (jobb) - a termék jobb oldali változata.



A tálcák szerelésekor használja az univerzális szerelőkészletet, amely megkönnyíti a zuhanytálca tökéletes tömítését.

► **Lapozzon a 79. oldalra!**

A termékek szállítási határideje forgalmazóinkhoz maximum 5 hét. Készleteinket folyamatosan optimalizáljuk, a pontos készletinformációk megtekinthetők a ravak.hu termékoldalon. Az árak forintban értendők és a 27% ÁFÁ-t tartalmazzák. A Galaxy Pro Flat termékeket tartólábak és előlap nélkül szállítjuk. A Base Galaxy Pro készlet 5 db tartólázból áll és felhasználható az összes Galaxy Pro Flat zuhanytálcahoz. Az íves zuhanytálcák rádiusza R500.

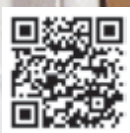

Mélyülőkés zuhanytálca

A zuhanytálca 27 cm-es mélysége egyesíti a fürdőkádak és zuhanykabinok előnyeit.

Sabina 80, 90



PAN TÍPUS LA
tartólábakra szerelhető, körbefalazható



PAN TÍPUS LA + BASE LA
zuhanytálca tartólábakkal



PAN TÍPUS LA + BASE + SET LA
zuhanytálca tartólábakkal és előlappal

Cikkszám	A tálca típusa	Ár
A214001020	Sabina 80 LA	90 600
A217001020	Sabina 90 LA	101 500
Cikkszám	Tartólábak	Ár
B2C0000002	Sabina 80 Base	9 900
B2C0000001	Sabina 90 Base	10 900
Cikkszám	Előlapp	Ár
A914001020	Sabina 80 SET	36 700
A917001020	Sabina 90 SET	37 900
Cikkszám	Panelkit	Ár
B2E000001N	Panelkit Sabina 80	9 900
B2E000000N	Panelkit Sabina 90	10 900

Az előlap szereléséhez panelkit szükséges.

Sabina szifon csak a Sabina zuhanytálcháoz, lapozzon a 77. oldalra!

A Sabina BLC4 csökkentett magasságú zuhanykabinhoz lapozzon a 56. vagy SKCP4 Sabina zuhanykabinhoz a 62. oldalra.

Ronda 80, 90



LA

Angela 80, 90

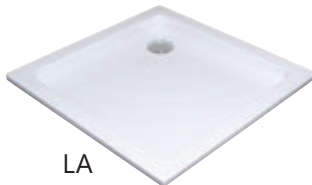

LA

Aneta 75 x 90



LA

PAN TÍPUS LA univerzális Base típusú lábakra szerelhető vagy padlóba süllyeszthető



EX



EX



EX

PAN TÍPUS EX önhordó, előlap nélkül, körbecsépezéshez



PU

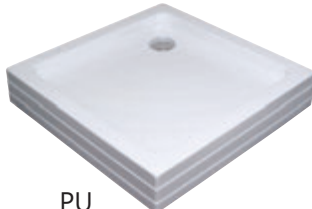

PU

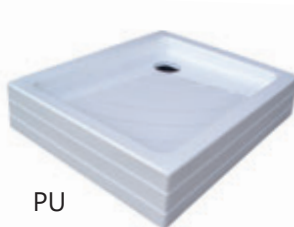

PU

PAN TÍPUS PU önhordó, az előlap és a zuhanytálca egy egységet alkot

Cikkszám	A tálca típusa Kaskada	Ár
A204001120	Ronda 80 PU	71 600
A204001320	Ronda 80 EX	68 900
A207001120	Ronda 90 PU	82 900
A207001320	Ronda 90 EX	81 000
A214001220	Ronda 80 LA	79 100
A217001220	Ronda 90 LA	95 100
Cikkszám	Tartólábak LA típushoz	Ár
B2F0000001	Univerzális Base 600 (80 tálcához)	11 500
B2F0000002	Univerzális Base 650 (90 tálcához)	11 500

Cikkszám	A tálca típusa Kaskada	Ár
A004401120	Angela 80 PU	74 900
A004401320	Angela 80 EX	73 300
A007701120	Angela 90 PU	84 800
A007701320	Angela 90 EX	82 400
A014401220	Angela 80 LA	84 100
A017701220	Angela 90 LA	97 700
Cikkszám	Tartólábak LA típushoz	Ár
B2F0000001	Univerzális Base 600 (80 tálcához)	11 500
B2F0000002	Univerzális Base 650 (90 tálcához)	11 500

Cikkszám	A tálca típusa Kaskada	Ár
A003701120	Aneta PU	82 800
A003701220	Aneta LA	89 400
A003701320	Aneta EX	80 500
Cikkszám	Tartólábak LA típushoz	Ár
B2F0000002	Univerzális Base 650 (90 tálcához)	11 500

Gigant 100x80, 120x90



LA

LA univerzális Base típusú lábakra szerelhető vagy padlóba süllyeszthető

Cikkszám	A tálca típusa Galaxy	Ár
XA01A401210	Gigant 100x80 LA	75 000
XA01G701210	Gigant 120x90 LA	104 800
Cikkszám	Tartólábak LA típushoz	Ár
B2F0000002	Univerzális Base 650 (100x80-as tálcához)	11 500
B2F0000003	Univerzális Base 750 (120x90-es tálcához)	11 500



A tálcák szerelésekor használja az univerzális szerelőkészletet, amely megkönnyíti a zuhanytálca tökéletes tömítését.

► **Lapozzon a 79. oldalra!**

Kiegészítők zuhanytálcákhoz

Basic

3

3 ÉV JÓTÁLLÁS
A SZIFONRA



Zuhanytálca szifon csiszolt alumínium fedéllel
Cikkszám: X01308

Ár 4 300,-

Standard

3

3 ÉV JÓTÁLLÁS
A SZIFONRA



Zuhanytálca szifon krómozott műanyag fedéllel
Cikkszám: X01314

Ár 6 100,-

Professional

3

3 ÉV JÓTÁLLÁS
A SZIFONRA



Zuhanytálca szifon krómozott fém fedéllel
Cikkszám: X01309

Ár 8 500,-

Professional fekete

3

3 ÉV JÓTÁLLÁS
A SZIFONRA

újdonság



Fekete zuhanytálca szifon
Cikkszám: X01749 Ár 26 000,-
Matt Fehér zuhanytálca szifon
Cikkszám: X01850 Ár 25 300,-
Grafit zuhanytálca szifon
Cikkszám: X01851 Ár 32 300,-
Rose Gold zuhanytálca szifon
Cikkszám: X01852 Ár 32 300,-

Szifon Sabina

3

3 ÉV JÓTÁLLÁS
A SZIFONRA



A Sabina szifon csak Sabina mélyülökös zuhanytálcahoz használható, amelynél a lefolyó átmérője 52 mm. A vízvezetés irányítása az úgynevezett ClickClack rendszerrel működik (a szifon lenyomásával meggátoljuk a víz távozását, újbóli megnyomásával elindítjuk).
Cikkszám: X01315

Ár 13 000,-

Szifonszűkítő 40/50



A szűkítő csökkenti az átmérők méretbeli különbségét.
Cikkszám: X01304

Ár 990,-

RAVAK Professional szilikon - 310 ml

A RAVAK gyár az évek során több hagyományos szilikongyártó termékeit tesztelte. Az egyik fő követelmény az volt, hogy képes legyen tartósan egyesíteni a zuhanyosarkok, zuhanytálcák és kádak gyártásához használt különböző anyagokat. A tesztek azt mutatták, hogy olyan szilikon kiválasztása, amely szilárdan tapad az üveghez, akrilhoz (PMMA), extrudált polisztirolhoz, alumíniumhoz, lakkhoz és különböző burkolóanyagokhoz, szinte lehetetlen. A speciális anyagok gyártóival együttműködve ezért kifejlesztettük az összes követelménynek megfelelő receptúrát. A RAVAK Professional szilikon két színváltozatban készül: fehér és színtelen (átlátszó).
Cikkszám: X01200 (fehér) / X01201 (színtelen)

A RAVAK Professional szilikon használata garantálja zuhanykabinunk és zuhanytálcánk teljes szigetelését.

A zuhanytálca rögzítéséhez egy 310 ml kiserelésű RAVAK szilikon szükséges.



Ár 4 100,-

Készleteinket folyamatosan optimalizáljuk, a pontos készletinformációk megtekinthetők a ravak.hu termékoldalon. Az árak forintban értendők és a 27% ÁFA-t tartalmazzák.

Vízvető lécc



Vízvető lécc

A tálca és a fal közötti hézag lefedésére szolgálnak. A hézagot optimálisan elfedik és tömítik, így sokkal egyszerűbb a tisztítása, mintha egy egyenesen felvitt tömítőanyagot alkalmazna, amelyre használat után hamar lerakódik a szennyeződés. A léceket 1100 vagy 2000 mm hosszú és többféle szélességű változatban kínáljuk. A vízvető lécek minden zuhanytálcánkhoz használhatóak.

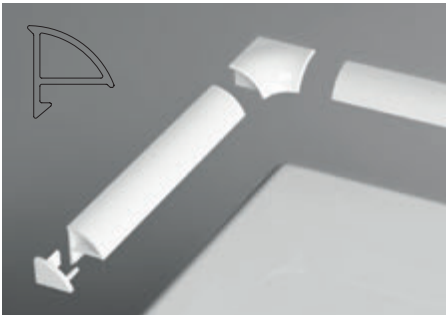

6-os vízvető lécc

- maximum 10 mm-es rés lezárásához
- készlet: 2 db belső sarokelem és záróvég van a csomagban (balos/ jobbos).

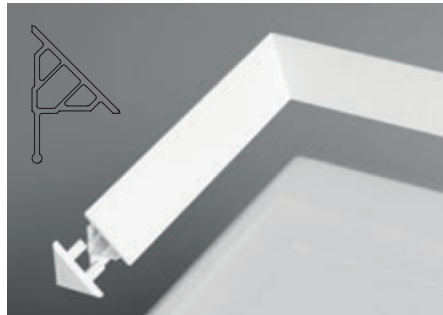

10-es vízvető lécc

- maximum 17 mm-es rés lezárásához
- kiegészíthető záróvéggel
- a sarok 45 °-os szögben való levágással alakítható ki

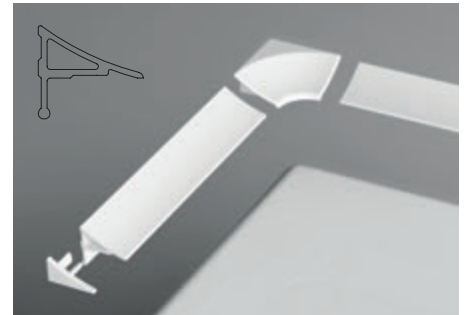

11-es vízvető lécc

- maximum 17 mm-es rés lezárásához
- készlet: 2 db belső sarokelem és záróvég van a csomagban (balos/ jobbos).

Cikkszám	Vízvető lécc	Ár
XB441100001	6-os vízvető lécc 6/1100 fehér	1 000
XB442000001	6-os vízvető lécc 6/2000 fehér	1 600
B440000001	Készlet 6-os vízvető lécchez	1 400

Cikkszám	Vízvető lécc	Ár
XB451100001	10-es vízvető lécc 10/1100 fehér	1 400
XB452000001	10-es vízvető lécc 10/2000 fehér	2 600
XB430001001	Záróvég 10-es vízvető lécchez	200

Cikkszám	Vízvető lécc	Ár
XB461100001	11-es vízvető lécc 11/1100 fehér	1 200
XB462000001	11-es vízvető lécc 11/2000 fehér	2 000
B460000001	Készlet 11-es vízvető lécchez	1 400



Vízvető léccek

A termékek szállítási határideje forgalmazóinkhoz maximum 5 hét.

Készleteinket folyamatosan optimalizáljuk, a pontos készletinformációk megtekinthetőek a ravak.hu termékoldalon. Az árak forintban értendők és a 27% ÁFÁ-t tartalmazzák.

A zuhanytálca javasolt tömítése

A zuhanytálca és a fal csatlakozását szakszerűen kell megoldani, hiszen a rosszul kivitelezett tömítés teret enged a víz átfolyásának. A zuhanytálca és a fal közti hézagba vízvető léceket illesztünk, ami garantálja a tökéletes szigetelést és vízvezetést.

10-es vízvető léce

RAVAK szilikon

Öntapadó szivacszalag

Zuhanytálca



Univerzális szerelőkészlet

A szerelőkészlettel a zuhanytálca tökéletes szigetelését érjük el a fal és a zuhanytálca csatlakozásánál. A csempézett fal megbontása nélkül elérhető a zuhanytálca ideális illeszkedése a fürdőszoba falához.

Az univerzális szerelőkészlet tartalma:

RAVAK Professional szaniterszilikon (fehér, 310 ml)
2200 mm hosszú, öntapadó szivacszalag
2 db 6/1200 mm-es vízvető léce
2 db sarokcsatlakozó
Cikkszám: A000000004



Ár 9 900,-

Univerzális zuhanytálca tartólábak

Az univerzális Base tartóláb az összes LA típusú zuhanytálcahoz felhasználható (kivéve a Sabina), és a tálca egyszerű vízszintbe állítására szolgál. Az így beállított tálca könnyen körbefalazható. Az univerzális Base tartóláb 2 fém tartóból (600, 650 vagy 700 mm - a tálca méreteitől függően) és négy állítható lábból áll.



Galaxy Base Pro tartóláb

A Galaxy Pro és Galaxy Pro Chrome öntött zuhanytálcák közvetlenül a padlóba szerelhetők, tartólábak nélkül.

Ha a tálcát a lábakra kell helyezni, javasoljuk a Base Galaxy Pro tartólábat, amely 5 állítható lábat tartalmaz.



Cikkszám	Tartólábak zuhanytálcákhoz	Ár
B2F0000001	Univerzális Base 600 zuhanytálcákhoz LA 80 cm + Aneta 75 x 90 LA	11 500
B2F0000002	Univerzális Base 650 zuhanytálcákhoz LA 90 cm	11 500
B2F0000003	Univerzális Base 750 zuhanytálcákhoz LA 100 cm	11 500
XB2J000000N	Base Galaxy Pro zuhanytálcákhoz Galaxy Pro	4 700

A termékek szállítási határideje forgalmazóinkhoz maximum 5 hét. Készleteinket folyamatosan optimalizáljuk, a pontos készletinformációk megtekinthetők a ravak.hu termékoldalon. Az árak forintban értendők és a 27% ÁFA-t tartalmazzák.

Zuhanyfolyókák és padlóösszefolyók



Zuhanyfolyókák
és padlóösszefolyók

Rozsdamentes acél fali zuhanyfolyókák

Chrome



Design Kryštof Nosál

Runway



10°

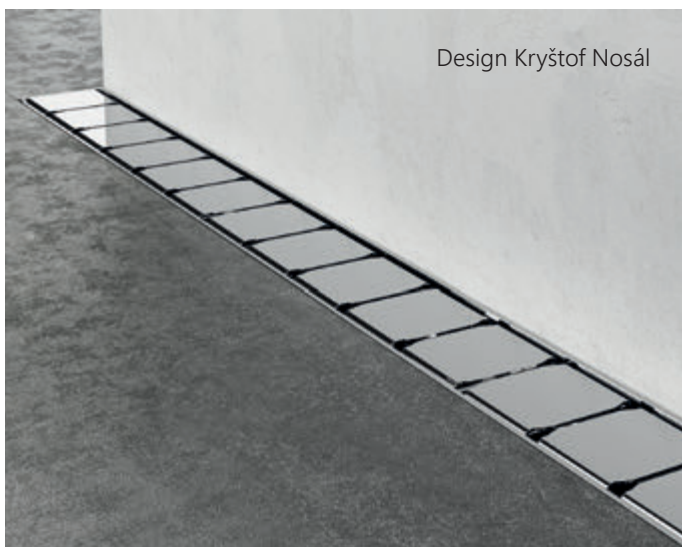

Design Kryštof Nosál

- Három változatban: **10°, Chrome, Runway**
- a rács és a tálcá minőségi rozsdamentes acélból készülnek, amely meggátolja a szennyeződés megtapadását
- tökéletesen és egyszerűen tisztítható a teljes zuhanyfolyóka
- 60l/perc áteresztő képesség garantálja a víz biztonságos elfolyását
- kettős búzzár
- 50 mm-es magasságú búzzár
- nagyon egyszerű, gyors és pontos beszerelés

A fali elfolyó speciális, "L-alakú" szigetelő profillal van ellátva, mely különböző vastagságú fali burkolatokhoz is alkalmas. Akár 12 mm-es állíthatósággal. Így az elfolyó megvásárlásakor még nem kötelező kiválasztania a burkolatot.



KONCEPCIÓ

25
ÉV JÓTÁLLÁS
A LEFOLYÓRA

Cikkszám	TÍPUS	Építési magasság (mm)	Kabin minimum szélessége (mm)	Ár
X01624	OZW Chrome 750	100	900	136 000
X01627	OZW Chrome 850		1000	139 000
X01625	OZW Runway 750	100	900	136 000
X01628	OZW Runway 850		1000	139 000
X01626	OZW 10° 750	100	900	136 000
X01629	OZW 10° 850		1000	139 000

A termékek szállítási határideje forgalmazóinkhoz maximum 5 hét.

Készleteinket folyamatosan optimalizáljuk, a pontos készletinformációk megtekinthetőek a ravak.hu termékoldalon. Az árak forintban értendők és a 27% ÁFÁ-t tartalmazzák.

Rozsdamentes acél zuhanyfolyókák

Chrome



10°

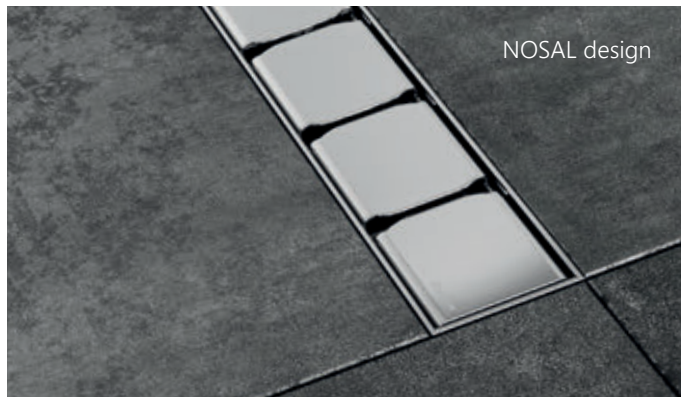

Zebra



SN501



Runway



Runway fekete



- Három változatban: **10°, Chrome, Runway**
- a rács és a tálcá minőségi rozsdamentes acélból készülnek, amely meggátolja a szennyeződés megtapadását
- tökéletesen és egyszerűen tisztítható a teljes zuhanyfolyóka
- 60L/perc átteresztő képesség garantálja a víz biztonságos elfolyását
- kettős búzzár
- 50 mm-es magasságú búzzár
- nagyon egyszerű, gyors és pontos beszerelés



25
25 ÉV JÓTÁLLÁS
A LEFÖLYŐRA

Cikkszám	TÍPUS	Építési magasság (mm)	Kabin minimum szélessége (mm)	Ár
X01621	OZ Chrome 750	100	900	119 000
X01427	OZ Chrome 850		1000	113 600
X01418	OZ Runway 300		-	75 000
X01622	OZ Runway 750		900	119 000
X01750	OZ Runway 750 fekete		900	146 000
X01388	OZ Runway 850	100	1000	117 000
X01751	OZ Runway 850 fekete		1000	149 000
X01390	OZ Runway 950		1100	126 000
X01392	OZ Runway 1050		1200	131 000
X01623	OZ 10° 750	100	900	119 000
X01576	OZ 10° 850		1000	119 000

Műanyag lefolyó, rozsdamentes rács Zebra

- alacsony magasságának köszönhetően átépítéseknél alkalmas
- egyszerű tisztítás
- vízáteresztő képesség 30L/perc.
- kombinált búzzár magassága 28 mm.
- építési magassága 75 mm
- fokozottan ellenálló műanyag

3
3 ÉV JÓTÁLLÁS
A MŰANYAG
LEFÖLYŐKRA

Cikkszám	TÍPUS	Építési magasság (mm)	Kabin minimum szélessége (mm)	Ár
X01433	OZP Zebra 750	75	900	53 000
X01434	OZP Zebra 850	75	1000	59 800

Hullámmintás SN501 padlóösszefolyó (műanyag lefolyó, rozsdamentes rács)

- alkalmas zuhansarkokhoz, fürdőszobákba vagy ipari területen
- a rács rozsdamentes acélból, lézeres technológiával készül
- vízáteresztő képessége 37L/perc
- kombinált búzzár magassága 30 mm
- rozsdamentes acél perem
- Öntapadós vízszigetelő gallér padlóösszefolyóhoz (külön szükséges megvásárolni)

3
3 ÉV GARANCIA
A LEFÖLYŐRA

Cikkszám	TÍPUS	Min. magasság (mm)	Ár
X01435	Padlóösszefolyó SN501-105x105/50	104	12 800
X01572	Szigetelő gallér padló összefolyóhoz	-	6 500

A termékek szállítási határideje forgalmazóinkhoz maximum 5 hét. Készleteinket folyamatosan optimalizáljuk, a pontos készletinformációk megtekinthetők a ravak.hu termékoldalon. Az árak forintban értendők és a 27% ÁFÁ-t tartalmazzák.

Kádak

Mindenre van megoldásunk!

Használja ki a RAVAK kád
élettartam garanciát. További
információ: [www.ravak.hu/hu/
elettartam-garancia-kadakra](http://www.ravak.hu/hu/elettartam-garancia-kadakra)



Így készülnek
a RAVAK kádak



Kád törésteszt

Ypsilon 180 x 80 85. oldal



Ypsilon Wall 178 x 86 86. oldal



Solo 178 x 80 87. oldal



Freedom O 169 x 80 88. oldal



Freedom W és Freedom W fekete 166 x 80
89. oldal



Freedom Corner 169 x 80 90. oldal **újdonság**



Freedom Q 170 x 80 91. oldal **újdonság**



City és City Slim 180 x 80 92. oldal



Formy 01 és Formy 01 Slim 180 x 80, 170 x 75
93. oldal



Formy 02 és Formy 02 Slim 180 x 80 94. oldal



10° és 10° Slim 170 x 75 95. oldal **újdonság**



Campanula II 180 x 80, 170 x 75 96. oldal



Chrome és Chrome Slim 170 x 75, 160 / 150 x 70
97. oldal



Classic II 170 / 160 / 150 / 140 / 120 x 70 98. oldal



Vanda II 170 / 160 / 150 x 70 99. oldal



NewDay 150 x 150, 140 x 140 100. oldal



Gentiana 150 x 150, 140 x 140 101. oldal



LoveStory II 196 x 139 102. oldal



10°(aszimmetrikus változat) 170 x 100, 160 x 95
103. oldal

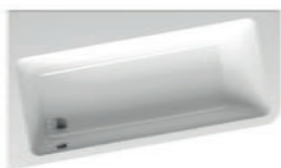

Chrome (aszimmetrikus változat) 170 / 160 x 105
104. oldal



Rosa II 170 / 160 / 150 x 105 105. oldal



Rosa 95 160 / 150 x 95 106. oldal



Rosa I 160 / 150 / 140 x 105 106. oldal



Avocado 160 / 150 x 75 107. oldal



BeHappy II 170 / 160 / 150 x 75 108. oldal



Asymmetric 170 x 110, 160 x 105, 150 x 100 109. oldal



Miért nem egyforma minden kád? Mert különbözik a minőségük.



Akrillemez (PMMA) Nem spórolunk az anyagokon, a legjobb minőségű öntött **tömör akrilt** használjuk.

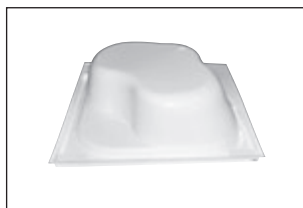

Akrilkád forma
Hogy a kád fala teljes felületén optimális vastagságú legyen, a **ponthevítéses technológiát** használjuk.



A vákuumformázott kádtest megerősítése
A vákuumformázott kádtestet **üvegszállal kevert műgyantával** erősítjük meg.



A kész kád
A kész kád a piacon található egyik **legjobb minőséget** képviseli.

Miért fontos a felhasznált alapanyag?

Az akrillemez, a kádak vákuumformázásához leggyakrabban használt alapanyag. Gyártásától függően két fajta akrilt különböztetünk meg: extrudáltat és öntöttet. Kémiaileg ugyan két teljesen azonos anyagról van szó (polimetilmetakrilát - PMMA), de a gyártási technológia következtében két különböző felhasználói tulajdonsággal rendelkezik ez az anyag. Az extrudált akril anyaghúzással készül, tehát anyagjellemzői csak szálirányban érvényesülnek.

Néhány esetben még vékonyabb rétegű, ABS műanyag lemezzel összepréselt extrudált akrilt használnak. Az ebből az anyagból gyártott kádak minőségi tulajdonságai a leggyengébbek és a fürdőszobába való beépítés után idővel megrepedhetnek.

Az öntött akrilt előre elkészített formákba öntik, így az anyag minden irányba megtartja tulajdonságait. Az öntött akril tehát jobb tulajdonságokkal rendelkezik és ebből következik, hogy a kész termék hosszú ideig formatartó, nem hajlik meg és nem repedezik. Ezért drágább az öntött akril mint az extrudált változat.

Az öntött akril az egyértelmű választás a RAVAK számára, melyre 10 év jótállást vállalunk.

A jótállás feltétele, hogy az eredeti RAVAK tartólabát használja a kád típusához a telepítési utasításoknak megfelelően.

2023. december 31-ig minden RAVAK kádra, élettartam garanciát vállalunk.

További részletek: www.ravak.hu/hu/elettartam-garancia-kadakra



A RAVAK termékek minősége



RAVAK kád gyártási technológiája

Merevítés

A kád merevítéséhez üvegszállal erősített műgyantát használunk.

Az erősítés folyamán, az akrilformát műgyanta és üvegszál keverékével szórjuk be. Az összetevők aránya és mennyisége minden egyes kádnál számítógéppel vezérelt. A terméket ezek után egy szárító alagútban szárítjuk, ahol szigorú technológiai előírásokat kell betartani. A műgyanta előnye a magas szilárdság és merevség.

Ypsilon



NOSAL design

Ypsilon kód

180 cm
80 cm



270 L

ÚRTARTALOM

55 kg

TÖMEG

10

10
EV JÓTÁLLÁS
A KÁDAKRA



ÉLETTARTAM
GARANCIA

Cikkszám	KÁD	Ár
XC00100026	Akrilkád Ypsilon 1800x800 fehér térben álló	689 400
XC00100034	Akrilkád Ypsilon 1800x800 fehér/fekete térben álló, túlfolyóval	698 000

Freedom padlón álló kádcsaptelep kádakhoz.
Lapozzon a 201. oldalra!

Ypsilon Wall



NOSAL design



245 L	52 kg	10	
ÚRTARTALOM	TÖMEG	10 ÉV JÓTÁLLÁS A KÁDAKRA	ELETTARTAM GARANCIA

Cikkszám	KÁD	Ár
XC00100028	Ypsilon W 1780x860 fehér térben álló	698 000
XC00100035	Ypsilon W 1780x860 fehér/fekete térben álló, túlfolyóval	698 000

A kád láb és az integrált le- és túlfolyó a termék tartozéka! A víz- és lefolyó csatlakozást a padlóból kell kiépíteni. A fürdőkád vízlefolyó szettje (pl. túlfolyás, szifon, szagelzárás) és tartóláb tartoznak. Az Ypsilon kádat kádparavánnal nem lehetséges kiegészíteni. Az Ypsilon Wall kádhoz ajánlott kádperemre szerelhető csaptelepekért, lapozzon a 201. oldalra! A termékek szállítási határideje forgalmazóinkhoz maximum 5 hét. A jelzett tételekből statisztikánk alapján igyekszünk azonnal rendelkezésre álló készletet tartani, azonban időszakos hiány előfordulhat. Pontos készletinformáció weboldalunkon megtalálható. Az árak forintban értendők és a 27% ÁFA-t tartalmazzák. Műszaki rajzokért lapozzon a 110. oldalra!

Solo



178 cm
80 cm



310 L

ÜRTARTALOM

67 kg

TÖMEG

10

10 ÉV JÓTÁLLÁS
A KÁDAKRA



ELETTARTAM
GARANCIA

Cikkszám	KÁD	Ár
XC00100025	Akrilkád Solo 1780x800 fehér térben álló	674 100
XC00100036	Akrilkád Solo 1780x800 fehér/fekete térben álló, túlfolyóval	695 000

A kádláb és az integrált le-és túlfolyó a termék tartozéka! A víz- és lefolyó csatlakozást a padlóból kell kiépíteni. A Solo kád nem szerelhető fel kádparavánnal. A termékek szállítási határideje forgalmazóinkhoz maximum 5 hét. Készleteinket folyamatosan optimalizáljuk, a pontos készletinformációk megtekinthetők a ravak.hu termékoldalon. Az árak forintban értendők és a 27% ÁFA-t tartalmazzák. Műszaki rajzokért lapozzon a 110. oldalra!

Freedom O



169 cm
80 cm



285 L	47 kg	10	
ÜRTARTALOM	TÖMEG	10 ÉV JÓTÁLLÁS A KÁDAKRA	ÉLETTARTAM GARANCIA

Cikkszám	KÁD	Ár
XC00100020	Akrilkád Freedom O 1690x800 fehér térben álló	697 000
XC00100032	Akrilkád Freedom O 1690x800 fehér/fekete térben álló, túlfolyóval	698 000

A Freedom O kádhoz padlón álló csaptelepet ajánlunk. Lapozzon a 200. oldalra!

A kádláb és az integrált le- és túlfolyó a termék tartozéka! A víz- és lefolyó csatlakozást a padlóból kell kiépíteni. A Freedom O kádat nem lehetséges kiegészíteni kádparavánnal. A termékek szállítási határideje forgalmazóinkhoz maximum 5 hét. Készleteinket folyamatosan optimalizáljuk, a pontos készletinformációk megtekinthetők a ravak.hu termékoldalon. Az árak forintban értendők és a 27% ÁFA-t tartalmazzák. Műszaki rajzokért lapozzon a 110. oldalra!

Freedom W és Freedom W fekete



260 L	45 kg	10	
<small>ÜRTARTALOM</small>	<small>TÖMEG</small>	<small>10 ÉV JÓTÁLLÁS A KÁDAKRA</small>	<small>ÉLETTARTAM GARANCIA</small>

Cikkszám	KÁD	Ár
XC00100024	Akrilkád Freedom W 1660x800 fehér térben álló	697 000
XC00100033	Akrilkád Freedom W 1660x800 fehér/fekete térben álló, túlfolyóval	698 000
XC00100027	Akrilkád Freedom W 1660x800 fekete térben álló	988 200

A kád láb és az integrált le-és túlfolyó a termék tartozéka! A Freedom W kádat nem lehet kádaparavánnal kiegészíteni. A Freedom W kádroz ajánlott kádperepre szerelhető csaptelepekért, lapozzon a 201. oldalra! A termékek szállítási határideje forgalmazóinkhoz maximum 5 hét. Készleteinket folyamatosan optimalizáljuk, a pontos készletinformációk megtekinthetők a ravak.hu termékoldalon. Az árak forintban értendők és a 27% ÁFA-t tartalmazzák. Műszaki rajzokért lapozzon a 110. oldalra!

Freedom Corner



295 L	60 kg	B/J	10	
<small>ÚRTARTALOM</small>	<small>TÖMEG</small>	<small>BAL / JOBB VÁLTOZAT</small>	<small>10 ÉV JÓTÁLLÁS A KÁDAKRA</small>	<small>ELETTARTAM GARANCIA</small>

Cikkszám	KÁD	Ár
XC00100040	Akrilkád Freedom Corner J 1700x800 fehér, króm túlfolyóval	749 000
XC00100041	Akrilkád Freedom Corner B 1700x800 fehér, króm túlfolyóval	749 000
XC00100042	Akrilkád Freedom Corner J 1700x800 fehér, fekete túlfolyóval	790 000
XC00100043	Akrilkád Freedom Corner B 1700x800 fehér, fekete túlfolyóval	790 000

B (bal) - a termék bal oldali változata, **J (jobb)** - a termék jobb oldali változata. A kádláb és az integrált le-és túlfolyó a termék tartozéka! A víz- és lefolyó csatlakozást a padlóból kell kiépíteni. A Freedom Corner kádat nem lehetséges kiegészíteni kádparavánnal. A Freedom Corner kádhoz ajánlott kádperemre szerelhető csaptelepekért, lapozzon a 201. oldalra! A termékek szállítási határideje forgalmazóinkhoz maximum 5 hét. Készleteinket folyamatosan optimalizáljuk, a pontos készletinformációk megtekinthetők a ravak.hu termékoldalon. Az árak forintban értendők és a 27% ÁFA-t tartalmazzák. Műszaki rajzokért lapozzon a 111. oldalra!

Freedom Q

(Limitált széria, a készlet erejéig rendelhető!)



169 cm
80 cm



305 L	51 kg	10	 <small>ÉLETTARTAM GARANCIA</small>
ÜRTARTALOM	TÖMEG	10 EV JÓTÁLLÁS A KÁDAKRA	

Cikkszám	KÁD	Ár
XC00100022	Akrilkád Freedom Q 1690x800 fehér térben álló	449 000

A kád láb és az integrált le-és túlfolyó a termék tartozéka! A Freedom Q kádat nem lehet kádparavánnal kiegészíteni. A termékek szállítási határideje forgalmazóinkhoz maximum 5 hét. Készleteinket folyamatosan optimalizáljuk, a pontos készletinformációk megtekinthetőek a ravak.hu termékoldalon. Az árak forintban értendők és a 27% ÁFÁ-t tartalmazzák. Műszaki rajzokért lapozzon a 111. oldalra!

City és City Slim



220L
ÚRTARTALOM

28kg
TÖMEG

10
10 EV JÓTÁLLÁS
A KÁDAKRA

5
5 EV JÓTÁLLÁS
A CITY / CITY SLIM
PANELEKRE

ÉLETTARTAM
GARANCIA

Az előlap színválasztéka:

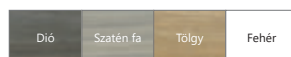

Cikkszám	KÁD	Ár
C920000000	Akrilkád City 180 x 80	175 700
C921300000	Akrilkád City Slim 180 x 80	194 900
Cikkszám	TARTÓLÁB CITY	Ár
CY00040000	Kád láb 80 U	13 400
Cikkszám	ELŐLAPOK	Ár
X000001059	Akrilkád előlap 180 fehér	70 600
X000001060	Akrilkád előlap 180 tölgy	70 600
X000001061	Akrilkád előlap 180 dió	70 600
X000001107	Akrilkád előlap 180 szatén fa	67 500
X000001062	Akrilkád oldallap 80B fehér	29 400
X000001065	Akrilkád oldallap 80 J fehér	29 400
X000001063	Akrilkád oldallap 80B tölgy	29 400
X000001066	Akrilkád oldallap 80 J tölgy	29 400
X000001064	Akrilkád oldallap 80B dió	39 000
X000001067	Akrilkád oldallap 80 J dió	39 000
X000001108	Akrilkád oldallap 80B szatén fa	37 000
X000001109	Akrilkád oldallap 80 J szatén fa	37 000

A City kád kiegészíthető kádparavánal: BVS1, BVS2, CVS2, PVS1. Lapozzon a 117. oldalra! Figyelem! A kádhoz 800 mm hosszú le- és túlfolyó használata szükséges. Bővebben a 115. oldalon. A City kádhoz ajánlott kádperemre szerelhető csaptelepekért, lapozzon a 201. oldalra! A termékek szállítási határideje forgalmazóinkhoz maximum 5 hét. Készleteinket folyamatosan optimalizáljuk, a pontos készletinformációk megtekinthetőek a ravak.hu termékoldalon. Az árak forintban értendők és a 27% ÁFÁ-t tartalmazzák. **A garancia feltétele, hogy az eredeti RAVAK tartólábat használja, a telepítési utasításoknak megfelelően.** Műszaki rajzokért lapozzon a 111. oldalra!

Formy 01 és Formy 01 Slim



203 L 240 L	24 kg 29 kg	22 kg 27 kg	KONCEPCIÓ	10	5	ÉLETTARTAM GARANCIA
ÜRTARTALOM	TÖMEG	TÖMEG		10 ÉV JÓTÁLLÁS A KÁDAKRA	5 ÉV JÓTÁLLÁS A CITY / CITY SLIM PANELEKRE	

Cikkszám	KÁD	Ár
C691000000	Akrilkád Formy 01 170 x 75	156 100
C881000000	Akrilkád Formy 01 180 x 80	169 000
C691300000	Akrilkád Formy 01 Slim 170 x 75	173 900
C881300000	Akrilkád Formy 01 Slim 180 x 80	189 000
Cikkszám	TARTÓLÁB + ELŐLAP + PANELKIT	Ár
CY00030000	Kádláb 75 U	13 400
CY00040000	Kádláb 80 U	13 400
CZ001V0A00	Akrilkád előlap A "U" 170 fehér	61 500
CZ001Y0A00	Akrilkád előlap A "U" 180 fehér	60 400
CZ00130A00	Akrilkád oldallap A "U" 75 fehér	35 800
CZ00140A00	Akrilkád oldallap A "U" 80 fehér	35 800
X000001059	Akrilkád előlap 180 fehér	70 600
X000001062	Akrilkád oldallap 80B fehér	29 400
X000001065	Akrilkád oldallap 80 J fehér	29 400
B23600000N	Panelkit U	8 200

A Formy 01 Slim 180x80-as kádhoz a City Slim kád (impregnált bútorlap) elő- és oldallapja alkalmazható.



Kádperemre szerelhető vízeséses csaptelep szett
CR 025.00 Lapozzon a 201. oldalra!

Figyelem! A kádhoz 800mm hosszú le- és túlfolyó használata szükséges. A Formy 01 kád kiegészíthető kádparavánal: BVS1, BVS2, CVS2. Lapozzon a 117. oldalra! A Formy 01 kádhoz ajánlott kádperem szerelhető csaptelepekről, lapozzon a 201. oldalra! A termékek szállítási határideje forgalmazóinkhoz maximum 5 hét. Készleteinket folyamatosan optimalizáljuk, a pontos készletinformációk megtekinthetőek a ravak.hu termékoldalon. Az árak forintban értendők és a 27% ÁFÁ-t tartalmazzák. A garancia feltétele, hogy az eredeti RAVAK tartólábat használja, a telepítési utasításoknak megfelelően. Műszaki rajzokért lapozzon a 111. oldalra!

Formy 02 és Formy 02 Slim



 240 L	 29 kg	 27 kg	 KONCEPCIÓ	 10 ÉV JÓTÁLLÁS A KÁDAKRA	 5 ÉV JÓTÁLLÁS A CITY / CITY SLIM PANELEKRE	 ÉLETTARTAM GARANCIA
--	---	---	---	--	--	---

Cikkszám	KÁD	Ár
C891000000	Akrilkád Formy 02 180 x 80	169 000
C891300000	Akrilkád Formy 02 Slim 180 x 80	189 000
Cikkszám	TARTÓLÁB + ELŐLAP + PANELKIT	Ár
CY00040000	Kádláb 80 U	13 400
CZ001Y0A00	Akrilkád előlap A "U" 180 fehér	60 400
CZ00140A00	Akrilkád oldallap A "U" 80 fehér	35 800
X000001059	Akrilkád előlap 180 fehér	70 600
X000001062	Akrilkád oldallap 80 B fehér	29 400
X000001065	Akrilkád oldallap 80 J fehér	29 400
B23600000N	Panelkit U	8 200

A Formy 02 Slim kádhoz a City Slim kád (impregnált bútortalap) elő- és oldallapja alkalmazható.



A kádat kiegészítheti padlón álló csapteleppel. Lapozzon a 200. oldalra!

Figyelem! A kádhoz 800 mm hosszú le- és túlfolyó használata szükséges. A Formy 02 és Formy 02 Slim kád kiegészíthető kádparavánnal: CVS2, PVS1, BVS1, BVS2. Lapozzon a 117. oldalra! A termékek szállítási határideje forgalmazóinkhoz maximum 5 hét. Készleteinket folyamatosan optimalizáljuk, a pontos készletinformációk megtekinthetők a ravak.hu termékoldalon. Az árak forintban értendők és a 27% ÁFÁ-t tartalmazzák. **A garancia feltétele, hogy az eredeti RAVAK tartólábat használja, a telepítési utasításoknak megfelelően.** Műszaki rajzokért lapozzon a 111. oldalra!

10° (téglalap alakú változat) és 10° Slim



NOSAL design

10° kád



Kád csupán 18 mm magas peremmel



208 L
27 kg
KONCEPCIÓ
10
ÉLETTARTAMI GARANCIA

ÜRTARTALOM
TÖMEG
10 ÉV JÓTÁLLÁS A KÁDAKRA

Cikkszám	KÁD	Ár
CA71000000	Akrilkád 10° 170x75	154 700
CA71300000	Akrilkád 10° Slim 170x75 fehér	165 000
Cikkszám	TARTÓLÁB + ELŐLAP + PANELKIT	Ár
CY00030000	Kádláb 75 U	13 400
CZ001V0A00	Akrilkád előlap A "U" 170 fehér	61 500
CZ00130A00	Akrilkád oldallap A "U" 75 fehér	35 800
B23600000N	Panelkit U	8 200

A 10° kád kiegészíthető kádparavánnal: PVS1, CVS2, BVS1, BVS2. Lapozzon a 117. oldalra! A termékek szállítási határideje forgalmazóinkhoz maximum 5 hét. Készleteinket folyamatosan optimalizáljuk, a pontos készletinformációk megtekinthetők a ravak.hu termékoldalon. Az árak forintban értendők és a 27% ÁFA-t tartalmazzák. **A garancia feltétele, hogy az eredeti RAVAK tartólábat használja, a telepítési utasításoknak megfelelően.** Műszaki rajzokért lapozzon a 112. oldalra!

Campanula II



Campanula II kád

NOSAL design

170 / 180 cm
75 / 80 cm



200 L 220 L	23 kg 25 kg	10	
ÜRTARTALOM	TÖMEG	10 EV JÓTÁLLÁS A KÁDAKRA	ÉLETTARTAMI GARANCIA

Cikkszám	KÁD	Ár
CA21000000	Akrilkád Campanula II 170x75	141 800
CB21000000	Akrilkád Campanula II 180x80	149 700
Cikkszám	TARTÓLÁB + ELŐLAP + PANELKIT	Ár
CY00030000	Kádláb 75 U	13 400
CY00040000	Kádláb 80 U	13 400
CZ001V0A00	Akrilkád előlap A "U" 170 fehér	61 500
CZ001Y0A00	Akrilkád előlap A "U" 180 fehér	60 400
CZ00130A00	Akrilkád oldallap A "U" 75 fehér	35 800
CZ00140A00	Akrilkád oldallap A "U" 80 fehér	35 800
B23600000N	Panelkit U	8 200

A Campanula II kád kiegészíthető kádpáravánnal: PVS1, CVS2, BVS1, BVS2, vagy zuhanyajtóval: AVDP3 Lapozzon a 117. oldalra! A Campanula II kádhoz ajánlott kádperepre szerelhető csaptelepekért, lapozzon a 201. oldalra! A termékek szállítási határideje forgalmazóinkhoz maximum 5 hét. Készleteinket folyamatosan optimalizáljuk, a pontos készletinformációk megtekinthetőek a ravak.hu termékoldalon. Az árak forintban értendők és a 27% ÁFA-t tartalmazzák. **A garancia feltétele, hogy az eredeti RAVAK tartólábat használja, a telepítési utasításoknak megfelelően.** Műszaki rajzokért lapozzon a 112. oldalra!

Chrome (téglalap alakú változat) és Chrome Slim



150 / 160 / 170 cm
70 / 75 cm



185 L 195 L 225 L	21 kg 23 kg 25 kg	19 kg 21 kg 23 kg		10	
ÖRTARTALOM	TÖMEG	TÖMEG	KONCEPCIÓ	10 ÉV JÓTÁLLÁS A KÁDAKRA	ÉLETTARTAM GARANCIA

Cikkszám	KÁD	Ár
C721000000	Akrilkád Chrome 150x70	129 400
C731000000	Akrilkád Chrome 160x70	135 200
C741000000	Akrilkád Chrome 170x75	149 700
C721300000	Akrilkád Chrome Slim 150x70	143 000
C731300000	Akrilkád Chrome Slim 160x70	149 200
C741300000	Akrilkád Chrome Slim 170x75	158 700
Cikkszám	TARTÓLÁB + ELŐLAP + PANELKIT	Ár
CY00000000	Kádláb 70 U	11 500
CY00030000	Kádláb 75 U	13 400
CZ72100A00	Akrilkád A előlap Chrome 150 fehér	51 200
CZ73100A00	Akrilkád A előlap Chrome 160 fehér	55 000
CZ74100A00	Akrilkád A előlap Chrome 170 fehér	59 000
CZ72110A00	Akrilkád A oldallap Chrome 70 fehér	37 000
CZ74130A00	Akrilkád A oldallap Chrome 75 fehér	37 000
B23600000N	Panelkit U	8 200

A Chrome Slim kádhoz fa elő- és oldallapok 2023 augusztustól rendelhetők. A Slim típusú kádakhoz akril előlapok nem használhatóak.

A Chrome és Chrome Slim kád kiegészíthető kádparavánnal: CVS2, VS2, VS3, VS5, PVS1, BVS1, BVS2, vagy zuhanyajtóval: AVDP3. Lapozzon a 117. oldalra! A termékek szállítási határideje forgalmazóinkhoz maximum 5 hét. Készleteinket folyamatosan optimalizáljuk, a pontos készletinformációk megtekinthetőek a ravak.hu termékoldalon. Az árak forintban értendők és a 27% ÁFA-t tartalmazzák. A **garancia feltétele, hogy az eredeti RAVAK tartólapot használja, a telepítési utasításoknak megfelelően.** Műszaki rajzokért lapozzon a 112. oldalra!



Tervezze meg a legkisebb részletig! Chrome szaniterekhez lapozzon a 177. oldalra!

Classic II



Classic II kád

NOSAL design

120 / 140 / 150 / 160 / 170 cm
70 cm

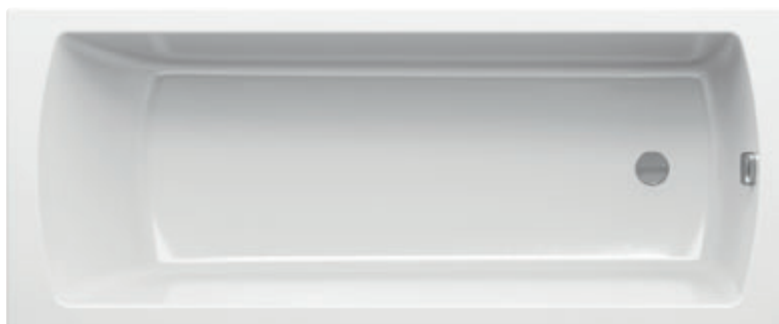

125L/180L
195L/210L
225L

ÜRTARTALOM

18 / 20
20 / 22
24 (kg)

TÖMEG



KONCEPCIÓ

10

10
ÉV JÓTÁLLÁS
A KÁDRAKRA



ÉLETTARTAM
GARANCIA

Cikkszám	KÁD	Ár
CC11000000	Akrilkád Classic II 120x70	99 800
CC21000000	Akrilkád Classic II 140x70	122 000
CC31000000	Akrilkád Classic II 150x70	126 000
CC41000000	Akrilkád Classic II 160x70	138 000
CC51000000	Akrilkád Classic II 170x70	147 000
Cikkszám	TARTÓLÁB + ELŐLAP + PANELKIT	Ár
CY00000000	Kád láb 70 U	11 500
CZ001P0A00	Akrilkád előlap A "U" 150 fehér	60 800
CZ001S0A00	Akrilkád előlap A "U" 160 fehér	57 000
CZ001V0A00	Akrilkád előlap A "U" 170 fehér	61 500
CZ00110A00	Akrilkád oldallap A "U" 70 fehér	35 800
B23600000N	Panelkit U	8 200



A Classic II kád kiegészíthető kádpáravánnal: VS2, VS3, VS5, PVS1, BVS1, BVS2, CVS2 vagy zuhanyjótóval: AVDP3. Lapozzon a 117. oldalra! A termékek szállítási határideje forgalmazóinkhoz maximum 5 hét. Készleteinket folyamatosan optimalizáljuk, a pontos készletinformációk megtekinthetők a ravak.hu termékoldalon. Az árak forintban értendők és a 27% ÁFA-t tartalmazzák. **A garancia feltétele, hogy az eredeti RAVAK tartólábat használja, a telepítési utasításoknak megfelelően.** Műszaki rajzokért lapozzon a 112. oldalra!

Vanda II



Vanda II kád

150 / 160 / 170 cm
70 cm

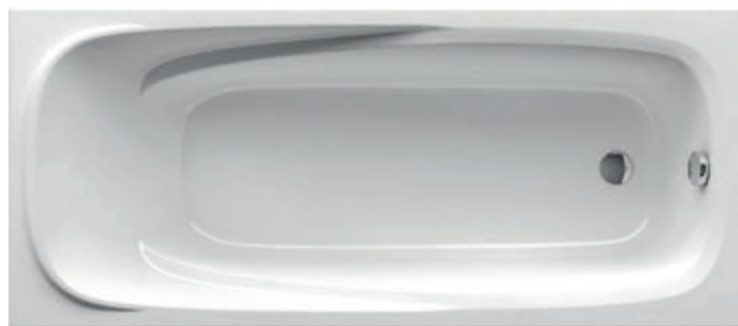

165 L 180 L 195 L	22 kg 24 kg 24 kg	10	
ÖRTARTALOM	TÖMEG	10 ÉV JÓTÁLLÁS A KÁDAKRA	ÉLETTARTAM GARANCIA

Cikkszám	KÁD	Ár
CO11000000	Akrilkád Vanda II 150x70	98 400
CP11000000	Akrilkád Vanda II 160x70	102 200
CP21000000	Akrilkád Vanda II 170x70	113 100
Cikkszám	TARTÓLÁB + ELŐLAP + PANELKIT	Ár
CY00000000	Kádláb 70 U	11 500
CZ001P0A00	Akrilkád előlap A "U" 150 fehér	60 800
CZ001S0A00	Akrilkád előlap A "U" 160 fehér	57 000
CZ001V0A00	Akrilkád előlap A "U" 170 fehér	61 500
CZ00110A00	Akrilkád oldallap A "U" 70 fehér	35 800
B23600000N	Panelkit U	8 200

A Vanda II kád kiegészíthető kádparavánal: VS2, VS3, VS5, PVS1, CVS2, BVS1, BVS2, vagy zuhanyajtóval: AVDP3. Lapozzon a 117. oldalra! A termékek szállítási határideje forgalmazóinkhoz maximum 5 hét. Készleteinket folyamatosan optimalizáljuk, a pontos készletinformációk megtekinthetők a ravak.hu termékoldalon. Az árak forintban értendők és a 27% ÁFA-t tartalmazzák. **A garancia feltétele, hogy az eredeti RAVAK tartólábat használja, a telepítési utasításoknak megfelelően.** Műszaki rajzokért lapozzon a 112. oldalra!

NewDay



140 / 150 cm
140 / 150 cm



235 L 295 L	29 kg 34 kg	10	
ÚRTARTALOM	TÖMEG	10 ÉV JÓTÁLLÁS A KÁDAKRA	ÉLETTARTAM GARANCIA

Cikkszám	KÁD	Ár
C651000000	Akrilkád NewDay 140x140	194 400
C661000000	Akrilkád NewDay 150x150	209 600
Cikkszám	TARTÓLÁB + ELŐLAP + PANELKIT	Ár
CY65000000	Kád láb NewDay, Gentiana	19 400
CZF1000AN0	Akrilkád A előlap NewDay, Gentiana 140 cm fehér	95 400
CZG1000AN0	Akrilkád A előlap NewDay, Gentiana 150 cm fehér	98 700
B26500000N	Panelkit NewDay, Gentiana	13 800

A NewDay kádat nem lehet kiegészíteni kádparavánal. A NewDay kádhoz ajánlott kádperemre szerelhető csaptelepekért, lapozzon a 201. oldalra! A termékek szállítási határideje forgalmazóinkhoz maximum 5 hét. Készleteinket folyamatosan optimalizáljuk, a pontos készletinformációk megtekinthetőek a ravak.hu termékoldalon. Az árak forintban értendők és a 27% ÁFA-t tartalmazzák. **A garancia feltétele, hogy az eredeti RAVAK tartólábat használja, a telepítési utasításoknak megfelelően.** Műszaki rajzokért lapozzon a 113. oldalra!

Gentiana



140 / 150 cm
140 / 150 cm



240 L 300 L	31 kg 36 kg	10	
ÜRTARTALOM	TÖMEG	10 ÉV JÓTÁLLÁS A KÁDAKRA	ÉLETTARTAM GARANCIA

Cikkszám	KÁD	Ár
CF01000000	Akrilkád Gentiana 140x140	183 300
CG01000000	Akrilkád Gentiana 150x150	198 400
Cikkszám	TARTÓLÁB + ELŐLAP + PANELKIT	Ár
CY65000000	Kádláb Gentiana, NewDay	19 400
CZF1000A00	Akrilkád A előlap Gentiana, NewDay 140 cm fehér	95 400
CZG1000A00	Akrilkád A előlap Gentiana, NewDay 150 cm fehér	98 700
B26500000N	Panelkit Gentiana, NewDay	13 800

A Gentiana kádat nem lehet kiegészíteni kádparavánnal. A Gentiana kádhoz ajánlott kádperemre szerelhető csapterlepekért, lapozzon a 201. oldalra! A termékek szállítási határideje forgalmazóinkhoz maximum 5 hét. Készleteinket folyamatosan optimalizáljuk, a pontos készletinformációk megtekinthetőek a ravak.hu termékoldalon. Az árak forintban értendők és a 27% ÁFA-t tartalmazzák. A **garancia feltétele, hogy az eredeti RAVAK tartólábat használja, a telepítési utasításoknak megfelelően.** Műszaki rajzokért lapozzon a 113. oldalra!

LoveStory II



LoveStory II kád

Design Achim Storz



360L	38kg	B/J	10	
ÜRTARTALOM	TÖMEG	BAL / JOBB VÁLTOZAT	10 ÉV JÓTÁLLÁS A KÁDAKRA	ELETTARTAM GARANCIA

Cikkszám	KÁD	Ár
C751000000	Akrilkád LoveStory II B	286 800
C761000000	Akrilkád LoveStory II J	286 800
Cikkszám	TARTÓLÁB + ELŐLAP + PANELKIT	Ár
CY75000000	Kádláb LoveStory II	17 400
CZ75100A00	Akrilkád A előlap A LoveStory II B	124 300
CZ76100A00	Akrilkád A előlap A LoveStory II J	124 300
B27500000N	Panelkit LoveStory II	25 500

A LoveStory II kádat nem lehet kiegészíteni kádpavarrával. **B (bal)** - a termék bal oldali változata, **J (jobb)** - a termék jobb oldali változata. A LoveStory kádhoz ajánlott kádperepre szerelhető csaptelepekért, lapozzon a 201. oldalra! A termékek szállítási határideje forgalmazóinkhoz maximum 5 hét. Készleteinket folyamatosan optimalizáljuk, a pontos készletinformációk megtekinthetőek a ravak.hu termékoldalon. Az árak forintban értendők és a 27% ÁFA-t tartalmazzák. **A garancia feltétele, hogy az eredeti RAVAK tartólábat használja, a telepítési utasításoknak megfelelően.** Műszaki rajzokért lapozzon a 113. oldalra!

10° (aszimmetrikus változat)



ÜRTARTALOM	TÖMEG	KONCEPCIÓ	BAL / JOBB VÁLTOZAT	10 ÉV JÓTÁLLÁS A KÁDAKRA	ELETARTAM GARANCIA

Cikkszám	KÁD	Ár
C83100000	Akrilkád 10° 160x95 B	162 900
C84100000	Akrilkád 10° 160x95 J	162 900
C81100000	Akrilkád 10° 170x100 B	174 400
C82100000	Akrilkád 10° 170x100 J	174 400
Cikkszám	TARTÓLÁB + ELŐLAP + PANELKIT	Ár
CY81000000	Kádláb 10°	13 500
CZ83100A00	Akrilkád A előlap 10° 160 B fehér	78 800
CZ84100A00	Akrilkád A előlap 10° 160 J fehér	78 800
CZ81100A00	Akrilkád A előlap 10° 170 B fehér	78 800
CZ82100A00	Akrilkád A előlap 10° 170 J fehér	78 800
B28100000N	Panelkit 10°	11 100



A 10° koncepció kisebb és nagyobb fürdőszobákba is egyaránt megfelelő.

A 10° kád kiegészíthető kádparavánval: 10CVS2 Lapozzon a 122. oldalra! A 10° kádhoz ajánlott kádperemre szerelhető csaptelepekért, lapozzon a 201. oldalra! **B (bal)** - a termék bal oldali változata, **J (jobb)** - a termék jobb oldali változata. A termékek szállítási határideje forgalmazóinkhoz maximum 5 hét. Készleteinket folyamatosan optimalizáljuk, a pontos készletinformációk megtekinthetőek a ravak.hu termékoldalon. Az árak forintban értendők és a 27% ÁFÁ-t tartalmazzák. **A garancia feltétele, hogy az eredeti RAVAK tartólábat használja, a telepítési utasításoknak megfelelően.** Műszaki rajzokért lapozzon a 113. oldalra!

Chrome (aszimmetrikus változat)



Chrome kád

NOSAL design



195 L 225 L	25 kg 27 kg		B/J	10	
ÚRTARTALOM	TÖMEG	KONCEPCIÓ	BAL / JOBB VÁLTOZAT	10 ÉV JÓTÁLLÁS A KÁDAKRA	ÉLETTARTAM GARANCIA

Cikkszám	KÁD	Ár
CA51000000	Akrilkád Chrome 160x105B	170 800
CA61000000	Akrilkád Chrome 160x105 J	170 800
CA31000000	Akrilkád Chrome 170x105B	176 700
CA41000000	Akrilkád Chrome 170x105 J	176 700
Cikkszám	TARTÓLÁB + ELŐLAP + PANELKIT	Ár
CY81000000	Kádláb 10°	13 500
CZA5100A00	Akrilkád előlap Chrome 160x105 B fehér	83 200
CZA6100A00	Akrilkád előlap Chrome 160x105 J fehér	83 200
CZA3100A00	Akrilkád előlap Chrome 170x105 B fehér	83 200
CZA4100A00	Akrilkád előlap Chrome 170x105 J fehér	83 200
B28100000N	Panelkit 10°	11 100



A Chrome kádnál a kádfeltöltős le- és túlfolyószett használatát ajánljuk. Lapozzon a 115. oldalra!

A Chrome kádhoz ajánlott kádperemre szerelhető csaptelepekért, lapozzon a 201. oldalra! **B (bal)** - a termék bal oldali változata, **J (jobb)** - a termék jobb oldali változata. A termékek szállítási határideje forgalmazóinkhoz maximum 5 hét. Készleteinket folyamatosan optimalizáljuk, a pontos készletinformációk megtekinthetők a ravak.hu termékoldalon. Az árak forintban értendők és a 27% ÁFA-t tartalmazzák. **A garancia feltétele, hogy az eredeti RAVAK tartólábat használja, a telepítési utasításoknak megfelelően.** Műszaki rajzokért lapozzon a 113. oldalra!

Rosa II



Design Achim Storz

Rosa II kád

105 cm
150 / 160 / 170 cm



Bal

Jobb

210 L
235 L
260 L

ÜRTARTALOM

26 kg
29 kg
32 kg

TÖMEG



KONCEPCIÓ

B/J

BAL / JOBB
VÁLTOZAT

10

10
ÉV JÓTÁLLÁS
A KÁDAKRA



ÉLETTARTAM
GARANCIA

Cikkszám	KÁD	Ár
CK21000000	Akrilkád Rosa II 150x105 B	174 200
CJ21000000	Akrilkád Rosa II 150x105 J	174 200
CM21000000	Akrilkád Rosa II 160x105 B	187 200
CL21000000	Akrilkád Rosa II 160x105 J	187 200
C221000000	Akrilkád Rosa II 170x105 B	195 300
C421000000	Akrilkád Rosa II 170x105 J	195 300

Cikkszám	TARTÓLÁB + ELŐLAP + PANELKIT	Ár
CY55000000	Kád láb Rosa univerzális	14 500
CZK1200AN0	Akrilkád A előlap Rosa II 150 cm B fehér	97 400
CZJ1200AN0	Akrilkád A előlap Rosa II 150 cm J fehér	97 400
CZM1200AN0	Akrilkád A előlap Rosa II 160 cm B fehér	97 400
CZL1200AN0	Akrilkád A előlap Rosa II 160 cm J fehér	97 400
CZ21200AN0	Akrilkád A előlap Rosa II 170 cm B fehér	101 400
CZ41200AN0	Akrilkád A előlap Rosa II 170 cm J fehér	101 400
B23000100N	Panelkit Rosa Univerzális	19 900

A Rosa II kádhoz ajánlott kádperemre szerelhető csaptelepekért, lapozzon a 201. oldalra! **B (bal)** - a termék bal oldali változata, **J (jobb)** - a termék jobb oldali változata. A termékek szállítási határideje forgalmazóinkhoz maximum 5 hét. Készleteinket folyamatosan optimalizáljuk, a pontos készletinformációk megtekinthetők a ravak.hu termékoldalon. Az árak forintban értendők és a 27% ÁFA-t tartalmazzák. **A garancia feltétele, hogy az eredeti RAVAK tartólábat használja, a telepítési utasításoknak megfelelően.** Műszaki rajzokért lapozzon a 114. oldalra!

Rosa 95 és Rosa I



Rosa 95 kád



Rosa I kád



175 L 200 L	24 kg 26 kg		B/J	10	
ÜRTARTALOM	TÖMEG	KONCEPCIÓ	BAL / JOBB VÁLTOZAT	10 ÉV JÓTÁLLÁS A KÁDAKRA	ÉLETTARTAM GARANCIA

210 L 235 L 260 L	23 kg 27 kg 29 kg		B/J	10	
ÜRTARTALOM	TÖMEG	KONCEPCIÓ	BAL / JOBB VÁLTOZAT	10 ÉV JÓTÁLLÁS A KÁDAKRA	ÉLETTARTAM GARANCIA

Cikkszám	KÁD	Ár
C551000000	Akrilkád Rosa 95 150x95 B	167 100
C561000000	Akrilkád Rosa 95 150x95 J	167 100
C571000000	Akrilkád Rosa 95 160x95 B	174 700
C581000000	Akrilkád Rosa 95 160x95 J	174 700
Cikkszám	TARTÓLÁB + ELŐLAP + PANELKIT	Ár
CY55000000	Kádláb Rosa univerzális	14 500
CZ55100A00	Akrilkád A előlap Rosa 95 150 cm B fehér	97 400
CZ56100A00	Akrilkád A előlap Rosa 95 150 cm J fehér	97 400
CZ57100A00	Akrilkád A előlap Rosa 95 160 cm B fehér	97 400
CZ58100A00	Akrilkád A előlap Rosa 95 160 cm J fehér	97 400

Cikkszám	KÁD	Ár
CI01000000	Akrilkád Rosa 140x105 B	160 800
CV01000000	Akrilkád Rosa 140x105 J	160 800
CK01000000	Akrilkád Rosa 150x105 B	142 300*
CJ01000000	Akrilkád Rosa 150x105 J	142 300*
CM01000000	Akrilkád Rosa 160x105 B	142 300*
CL01000000	Akrilkád Rosa 160x105 J	156 100*
Cikkszám	TARTÓLÁB + ELŐLAP + PANELKIT	Ár
CY55000000	Kádláb Rosa univerzális	14 500
CZH1000A00	Akrilkád A előlap Rosa 140 cm fehér	89 400
CZL1000A00	Akrilkád A előlap Rosa 150 cm fehér	72 400
CZL1000A00	Akrilkád A előlap Rosa 160 cm fehér	72 400
B23000100N	Panelkit Rosa Univerzális	19 900

*Kifutó 2022-es termék!

A Rosa 95 és Rosa I kádhoz ajánlott kádperemre szerelhető csaptelepekért, lapozzon a 201. oldalra! **B (bal)** - a termék bal oldali változata, **J (jobb)** - a termék jobb oldali változata. A termékek szállítási határideje forgalmazóinkhoz maximum 5 hét. Készleteinket folyamatosan optimalizáljuk, a pontos készletinformációk megtekinthetők a ravak.hu termékoldalon. Az árak forintban értendők és a 27% ÁFA-t tartalmazzák. **A garancia feltétele, hogy az eredeti RAVAK tartólábat használja, a telepítési utasításoknak megfelelően.** Műszaki rajzokért lapozzon a 114. oldalra!

Avocado



Design Achim Storz

Avocado kád

150 / 160 cm
75 cm



Bal

Jobb



Cikkszám	KÁD	Ár
CT01000000	Akrilkád Avocado 150x75 B	150 400
CS01000000	Akrilkád Avocado 150x75 J	150 400
CQ01000000	Akrilkád Avocado 160x75 B	162 200
CH01000000	Akrilkád Avocado 160x75 J	162 200
Cikkszám	TARTÓLÁB + ELŐLAP + PANELKIT	Ár
CYS0000000	Kádláb Avocado	11 100
CZT1000A00	Akrilkád A előlap Avocado 150 B fehér	89 000
CZS1000A00	Akrilkád A előlap Avocado 150 J fehér	89 000
CZQ1000A00	Akrilkád A előlap Avocado 160 B fehér	89 000
CZI1000A00	Akrilkád A előlap Avocado 160 J fehér	89 000
B28000000N	Panelkit Avocado	9 900



Avocado koncepció. Lapozzon a 24. oldalra!

Az Avocado kádat nem lehet kiegészíteni kádparavánnal. **B (bal)** - a termék bal oldali változata., **J (jobb)** - a termék jobb oldali változata. A termékek szállítási határideje forgalmazóinkhoz maximum 5 hét. Készleteinket folyamatosan optimalizáljuk, a pontos készletinformációk megtekinthetők a ravak.hu termékoldalon. Az árak forintban értendők és a 27% ÁFA-t tartalmazzák. **A garancia feltétele, hogy az eredeti RAVAK tartólábat használja, a telepítési utasításoknak megfelelően.** Műszaki rajzokért lapozzon a 114. oldalra!

BeHappy II



BeHappy II kád

NOSAL design

150 / 160 / 170 cm
75 cm

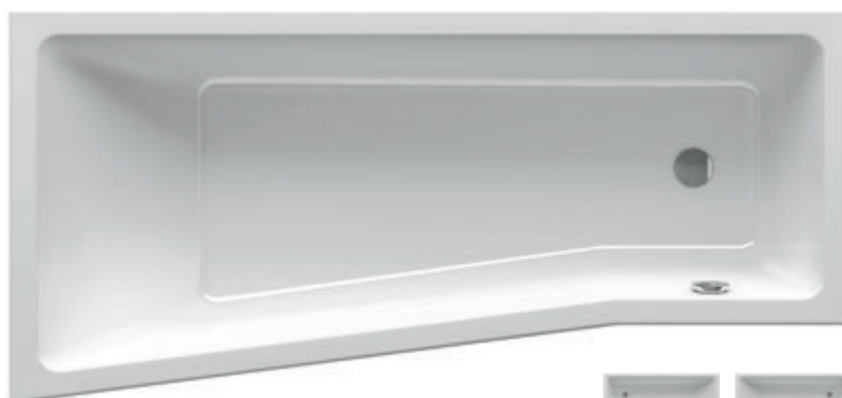

Bal

Jobb

ÚRTARTALOM	TÖMEG	KONCEPCIÓ	BAL / JOBB VÁLTOZAT	10 ÉV JÓTÁLLÁS A KÁDRA	ÉLETTARTAM GARANCIA

Cikkszám	KÁD	Ár
C981000000	Akrilkád BeHappy II 150x75 B	139 500
C991000000	Akrilkád BeHappy II 150x75 J	139 500
C961000000	Akrilkád BeHappy II 160x75 B	146 500
C971000000	Akrilkád BeHappy II 160x75 J	146 500
C941000000	Akrilkád BeHappy II 170x75 B	149 100
C951000000	Akrilkád BeHappy II 170x75 J	149 100
Cikkszám	TARTÓLÁB + ELŐLAP + PANELKIT	Ár
CY94000000	Kád láb BeHappy II	14 300
CZ98100A00	Akrilkád előlap BeHappy II 150 B fehér	66 100
CZ99100A00	Akrilkád előlap BeHappy II 150 J fehér	66 100
CZ96100A00	Akrilkád előlap BeHappy II 160 B fehér	68 600
CZ97100A00	Akrilkád előlap BeHappy II 160 J fehér	68 600
CZ94100A00	Akrilkád előlap BeHappy II 170 B fehér	69 400
CZ95100A00	Akrilkád előlap BeHappy II 170 J fehér	69 400
B28100000N	Panelkit 10°	11 100



Gyerekek fürdésénél és zuhanyozásánál nem kell tartanunk a kifröccsenő víztől a fürdőszobában. A kádparaván használata biztosítja mindenki számára a kellemes fürdözést. BeHappy II koncepcióért lapozzon a 25. oldalra!

A BeHappy II kád kiegészíthető kádparavánnal: VS3. Lapozzon a 120. oldalra! **B (bal)** - a termék bal oldali változata, **J (jobb)** - a termék jobb oldali változata. A termékek szállítási határideje forgalmazóinkhoz maximum 5 hét. Készleteinket folyamatosan optimalizáljuk, a pontos készletinformációk megtekinthetők a ravak.hu termékoldalon. Az árak forintban értendők és a 27% ÁFA-t tartalmazzák. **A garancia feltétele, hogy az eredeti RAVAK tartólabát használja, a telepítési utasításoknak megfelelően.** Műszaki rajzokért lapozzon a 114. oldalra!

Asymmetric



Asymmetric kád



190 L 215 L 240 L	25 kg 28 kg 31 kg	B/J	10	
ÜRTARTALOM	TÖMEG	BAL / JOBB VÁLTOZAT	10 ÉV JÓTÁLLÁS A KÁDAKRA	ÉLETTARTAM GARANCIA

Cikkszám	KÁD	Ár
C441000000	Akrilkád Asymmetric 150x100 B	153 500
C451000000	Akrilkád Asymmetric 150x100 J	153 500
C461000000	Akrilkád Asymmetric 160x105 B	165 900
C471000000	Akrilkád Asymmetric 160x105 J	165 900
C481000000	Akrilkád Asymmetric 170x110 B	190 000
C491000000	Akrilkád Asymmetric 170x110 J	190 000
Cikkszám	TARTÓLÁB + ELŐLAP	Ár
CY44000000	Kádláb Asymmetric	14 800
CZ44100000	Akrilkád előlap Asymmetric 150 B	56 800
CZ45100000	Akrilkád előlap Asymmetric 150 J	56 800
CZ46100000	Akrilkád előlap Asymmetric 160 B	58 400
CZ47100000	Akrilkád előlap Asymmetric 160 J	58 400
CZ48100000	Akrilkád előlap Asymmetric 170 B	59 900
CZ49100000	Akrilkád előlap Asymmetric 170 J	59 900

A Panelkit tartozék része.

Az Asymmetric kádat nem lehet kiegészíteni kádparavánnal. Az Asymmetric kádhoz ajánlott kádperemre szerelhető csaptelepekért, lapozzon a 201. oldalra! **B (bal)** - a termék bal oldali változata, **J (jobb)** - a termék jobb oldali változata. A termékek szállítási határideje forgalmazóinkhoz maximum 5 hét. Készleteinket folyamatosan optimalizáljuk, a pontos készletinformációk megtekinthetők a ravak.hu termékoldalon. Az árak forintban értendők és a 27% ÁFÁ-t tartalmazzák. A **garancia feltétele**, hogy az eredeti RAVAK tartólábat használja, a telepítési utasításoknak megfelelően. Műszaki rajzokért lapozzon a 114. oldalra!

Műszaki rajzok - kádak

Ypsilon

180 x 80

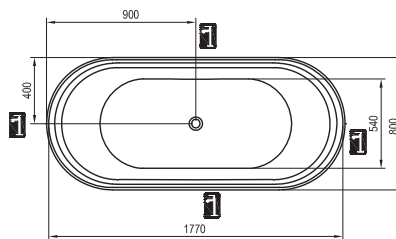
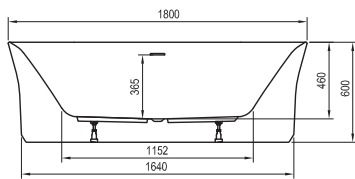

Ypsilon Wall

178 x 86

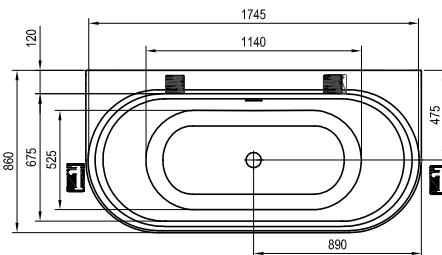
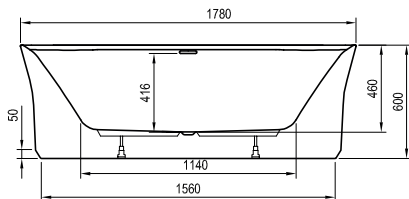

Solo

178 x 80

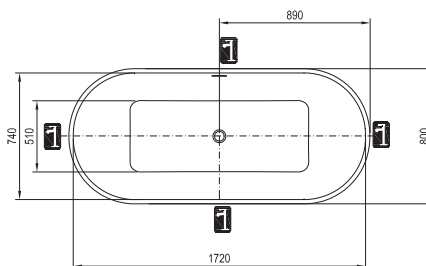
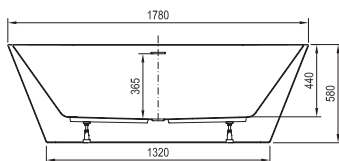

Freedom O

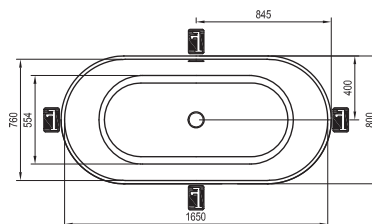
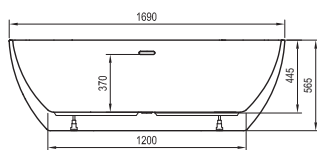

169 x 80

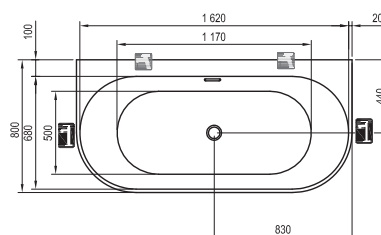
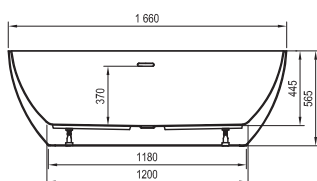

Freedom W

166 x 80



-  - kádperemre szerelhető csaptelep
-  - padlón álló kádcsaptelep
-  - fali kádcsaptelep

Freedom Corner
170 x 80

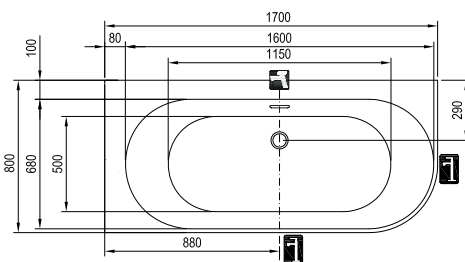
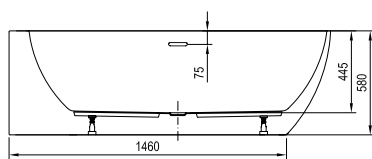

Freedom Q
169 x 80

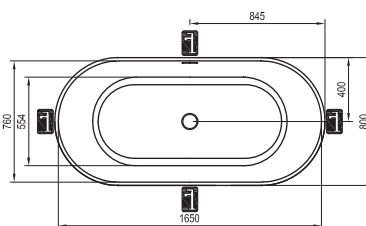
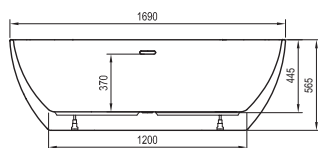

City / City Slim
180 x 80

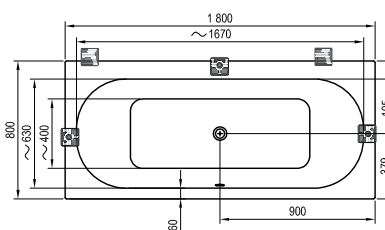
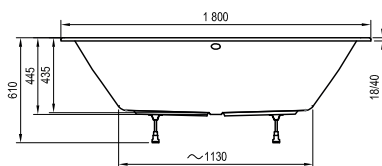

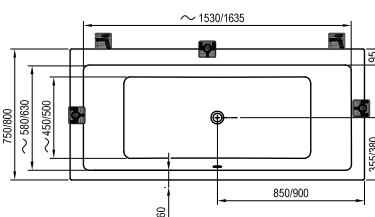
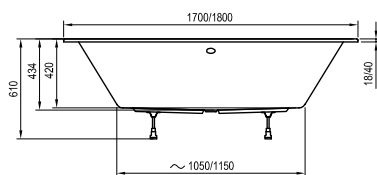

Formy 01 / Formy 01 Slim
170 x 75, 180 x 80

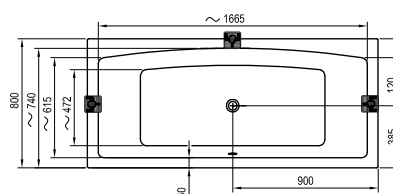
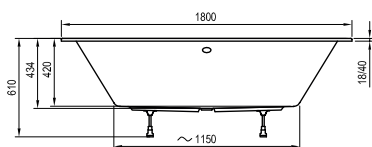

Formy 02 / Formy 02 Slim
180 x 80



-  - kádperemre szerelhető csaptelep
-  - padlón álló kádcsaptelep
-  - fali kádcsaptelep

10° (téglalap alakú változat) és 10° Slim
170 x 75

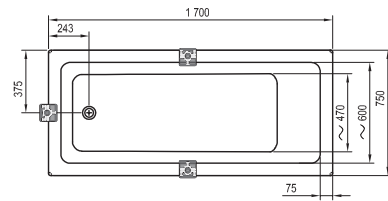
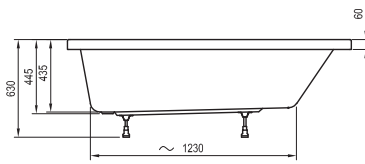

Campanula II
170 x 75, 180 x 80

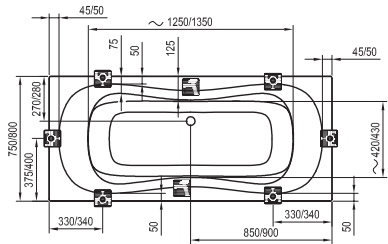
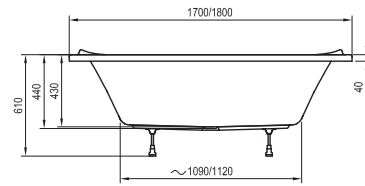

Chrome / Chrome Slim
(téglalap alakú változat)
150 x 70, 160 / 170 x 75

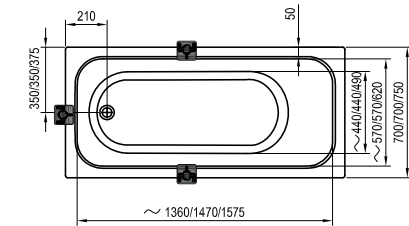
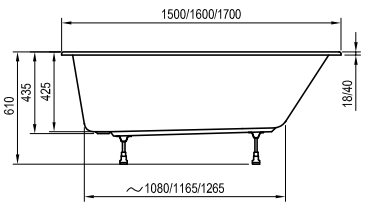

Classic II
120 / 140 / 150 / 160 / 170 x 70

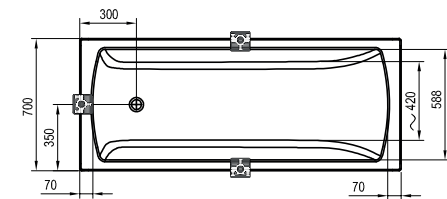
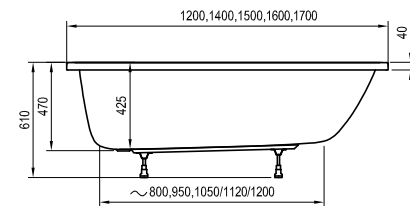

Vanda II
150 / 160 / 170 x 70

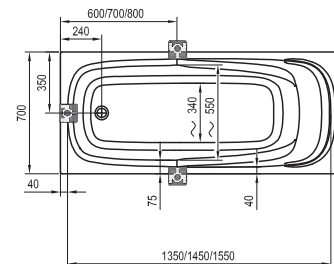
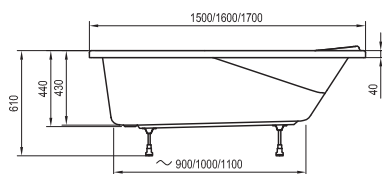

- kádperemre szerelhető csaptelep
- padlón álló kádcsaptelep
- fali kádcsaptelep

Rosa II

150 / 160 / 170 x 105

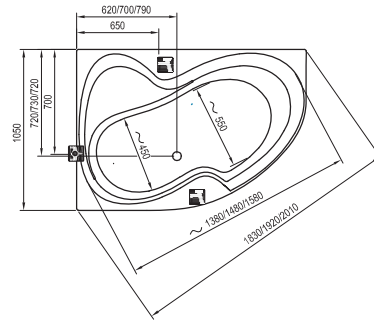
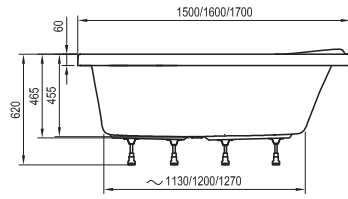

Rosa 95

150 / 160 x 95

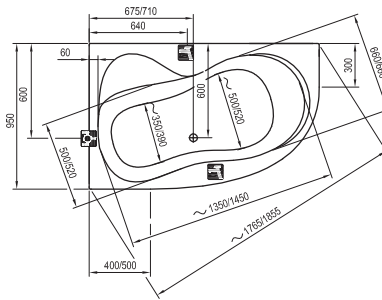
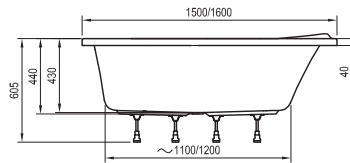

Rosa I

140 / 150 / 160 x 105

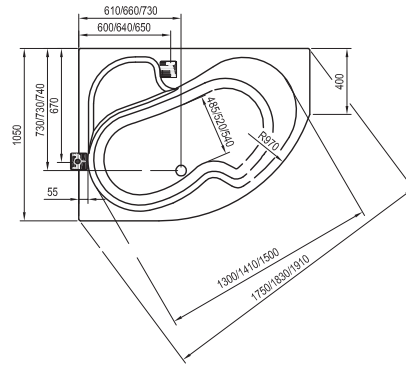
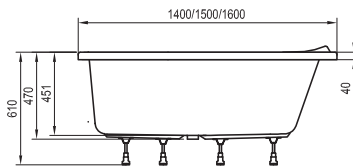

Avocado

150 / 160 x 75

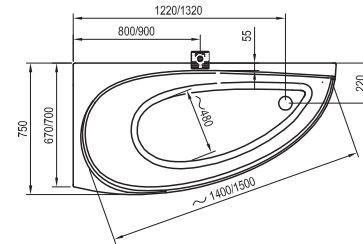
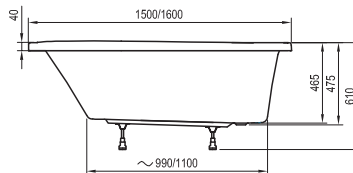

BeHappy II

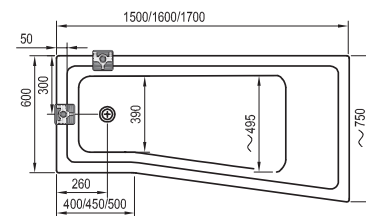
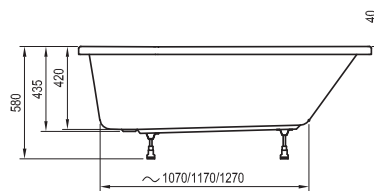

150 / 160 / 170 x 75

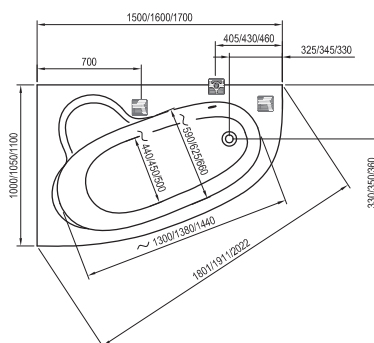
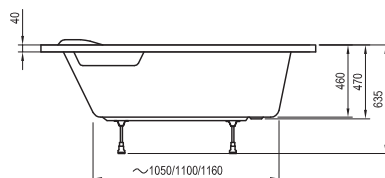

Asymmetric

150 x 100, 160 x 105, 170 x 110



-  - kádperemre szerelhető csaptelep
-  - padlón álló kádcsaptelep
-  - fali kádcsaptelep

Kád le- és túlfolyószettek

A RAVAK le- és túlfolyószettek minden kádhoz használhatóak. Műszaki tulajdonságokban és dizájnban különböznek, ám a minőség terén egyik sem ismer kompromisszumot. Két alapvető kád le- és túlfolyószett típust kínálunk: egy klasszikust és egy olyat, amelynél a kádfeltöltőt is a túlfolyónál találjuk.

Kád le- és túlfolyószettek, kádfeltöltés a túlfolyónál

3
3 ÉV JÓTÁLLÁS



Szögletes kádfeltöltő a túlfolyónál kád le- és túlfolyószettel bowdenes vezérléssel, krómozott fedéllel, H/K
Hossza: 570, 800 mm.

Cikkszám	Kád le- és túlfolyószettek, kádfeltöltés a túlfolyónál	Ár
X01438	Kádfeltöltő túlfolyó 570 B S/R króm	42 000
X01504	Kádfeltöltős le-/túl- folyó rendszer 800 B S/R bowdenes	43 000

3
3 ÉV JÓTÁLLÁS



Szögletes kádfeltöltő a túlfolyónál kád le- és túlfolyószettel ClickClack vezérléssel, krómozott fedéllel
Hossza: 570, 800 mm.

Cikkszám	Kád le- és túlfolyószettek, kádfeltöltés a túlfolyónál	Ár
X01440	Kádfeltöltő túlfolyó 570 C-C S/R króm	44 000
X01505	Kádfeltöltős le-/túl- folyó rendszer 800 C-C S/R	46 000

Ezek a kád le- és túlfolyószettek kádfeltöltésre nem alkalmasak ezekhez a kádakhoz: Avocado, BeHappy II, Classic II

Klasszikus kád le- és túlfolyószettek

3
3 ÉV JÓTÁLLÁS

CuZn
FÉM KIVITEL



Kerek kád le- és túlfolyószett bowdenes vezérléssel krómozott fedéllel, K/K
Hossza: 570, 800mm

3
3 ÉV JÓTÁLLÁS

CuZn
FÉM KIVITEL



Kerek kád le- és túlfolyószett bowdenes vezérléssel fekete, bársony fehér, rose gold, grafit fedéllel, K/K
Hossza: 570, 800mm

újdonság

3
3 ÉV JÓTÁLLÁS



Szögletes kád le- és túlfolyószett bowdenes vezérléssel krómozott fedéllel, H/K
Hossza: 570, 800mm

3
3 ÉV JÓTÁLLÁS

CuZn
FÉM KIVITEL



Kerek kád le- és túlfolyószett ClickClack vezérléssel krómozott fedéllel, K/K
Hossza: 570, 800mm

3
3 ÉV JÓTÁLLÁS

CuZn
FÉM KIVITEL



Kerek kád le- és túlfolyószett ClickClack vezérléssel fekete fedéllel, K/K
Hossza: 570mm

Cikkszám	Kád le- és túlfolyószettek	Ár
X01305	Kád le- és túlfolyó 570 B R/R króm	13 000
X01318	Kád le- és túlfolyó 800 B R/R króm	13 000
X01745	Kád le- és túlfolyó 570 bowdenes fekete kerek változat	25 000
X01507	Kád le- és túlfolyó 570 B S/R bowdenes	9 800
X01506	Kád le- és túlfolyó 800 B R/R bowdenes	9 800
X01766	Kád le- és túlfolyószett PM 570 bowdenes króm, kerek változat	6 900*

*Kifutó 2022-es termék!

Cikkszám	Kád le- és túlfolyószettek	Ár
X01377	Kád le- és túlfolyószett 570 C-C R/R króm	13 500
X01472	Kád le- és túlfolyó 800 C-C R/R króm	16 000
X01746	Kád le- és túlfolyó 570 ClickClack fekete kerek változat	32 000

Cikkszám	Kád le- és túlfolyószettek	Ár
X01843	Kád le- és túlfolyószett 570 B R/R bársony fehér	29 400
X01844	Kád le- és túlfolyószett 570 B R/R grafit	49 400
X01845	Kád le- és túlfolyószett 570 B R/R rose gold	38 100
X01846	Kád le- és túlfolyószett 800 B R/R fekete	29 900
X01847	Kád le- és túlfolyószett 800 B R/R matt fehér	29 900
X01848	Kád le- és túlfolyószett 800 B R/R grafit	49 900
X01849	Kád le- és túlfolyószett 800 B R/R rose gold	40 100

Figyelem! A Formy 01, a Formy 02, a City és a City Slim kádaknál 800-as le- és túlfolyót kell alkalmazni! A Classic kád keskeny pereme miatt ClickClack lefolyót kell alkalmazni. Készleteinket folyamatosan optimalizáljuk, a pontos készletinformációk megtekinthetőek a ravak.hu termékoldalon. Az árak forintban értendők és a 27% ÁFA-t tartalmazzák.

Vízvető léc és szilikon



A tálca és a fal közötti hézag lefedésére szolgálnak. A hézagot optimálisan elfedik és tömítik, így sokkal egyszerűbb a tisztítása, mintha egy egyenetlenül felvitt tömítőanyagot alkalmazna, amelyre használat után hamar lerakódik a szennyeződés. A léceket 1100 vagy 2000 mm hosszú és többféle szélességű változatban kínáljuk. A vízvető lécek minden zuhanytálcánkhoz használhatóak.

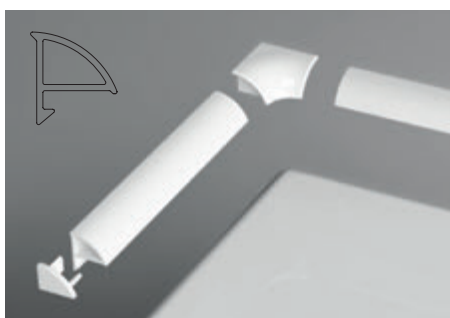

6-os vízvető léc

- maximum 10 mm-es rés lezárásához
- készlet: 2 db belső sarokelem és záróvég van a csomagban (balos/ jobbos).

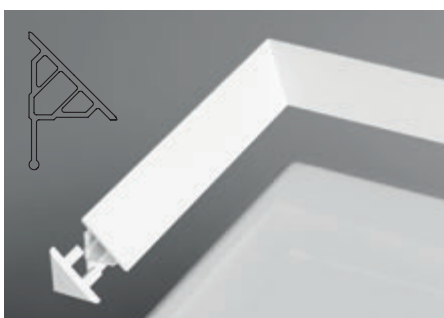

10-es vízvető léc

- maximum 17 mm-es rés lezárásához
- kiegészíthető záróvéggel
- a sarok 45 °-os szögben való levágással alakítható ki

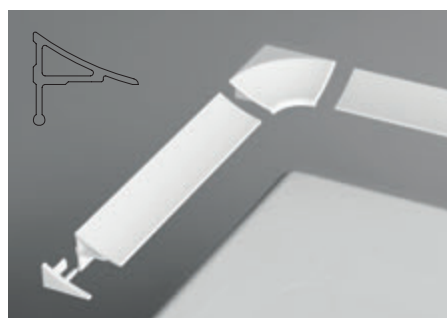

11-es vízvető léc

- maximum 17 mm-es rés lezárásához
- készlet: 2 db belső sarokelem és záróvég van a csomagban (balos/ jobbos).

Cikkszám	Vízvető léc	Ár
XB441100001	6-os vízvető léc 6/1100 fehér	1 000
XB442000001	6-os vízvető léc 6/2000 fehér	1 600
B440000001	Készlet 6-os vízvető léchez	1 400

Cikkszám	Vízvető léc	Ár
XB451100001	10-es vízvető léc 10/1100 fehér	1 400
XB452000001	10-es vízvető léc 10/2000 fehér	2 600
XB430001001	Záróvég 10-es vízvető léchez	200

Cikkszám	Vízvető léc	Ár
XB461100001	11-es vízvető léc 11/1100 fehér	1 200
XB462000001	11-es vízvető léc 11/2000 fehér	2 000
B460000001	Készlet 11-es vízvető léchez	1 400

RAVAK Professional szilikon - 310 ml

A RAVAK gyár az évek során több hagyományos szilikongyártó termékeit tesztelte. Az egyik fő követelmény az volt, hogy képes legyen tartósan egyesíteni a zuhanytálcák és kádák gyártásához használt különböző anyagokat. A tesztek azt mutatták, hogy olyan szilikon kiválasztása, amely szilárdan tapad az üveghez, akrilhoz (PMMA), extrudált polisztirolhoz, alumíniumhoz, lakkhoz és különböző burkolóanyagokhoz, szinte lehetetlen. A speciális anyagok gyártóival együttműködve ezért kifejlesztettük az összes követelménynek megfelelő receptúrát. A RAVAK Professional szilikon két színváltozatban készül: fehér és színtelen (átlátszó).

Cikkszám: X01200 (fehér) / X01201 (színtelen)

Ár 4 100,-

A RAVAK Professional szilikon használata garانتálja zuhanykabinunk és zuhanytálcánk teljes szigetelését.

A zuhanytálca rögzítéséhez egy 310 ml kiszerelésű RAVAK szilikon szükséges.



Vízvető lécek

A termékek szállítási határideje forgalmazóinkhoz maximum 5 hét.

Készleteinket folyamatosan optimalizáljuk, a pontos készletinformációk megtekinthetőek a ravak.hu termékoldalon. Az árak forintban értendők és a 27% ÁFÁ-t tartalmazzák.



Kádparavánok és kádkabinok

Kádparavánok szögletes kádakhoz

2

2 ÉV KITERJESZTETT, TELJES KÖRŰ
JÓTÁLLÁST VÁLLALUNK MINDEN
KÁDPARAVÁNRA.

BVS1 egyrészes kádparaván

A kádparaván 8 mm vastagságú edzett biztonsági üvegből készül, felszereléséhez zsanérszett (B-SET) szükséges.



Színváltozat

KRÓM



BVS1 Kádparaván

Cikkszám	TÍPUS+BETÉTLEMEZ (üveg)	Szélesség (mm)	Ár	Ár (összesen)
7U840A00Z1	BVS1-80 króm + Transparent	800	76 200	119 700
D01000A070	B SET BVS1 80 króm	-	43 500	

A termék magassága BVS1 - 1500 mm.

A kádparavánt a következő összetételben csomagoljuk: üveg alkatrészek az egyik csomagban, fém alkatrészek a másik csomagban, melynek megnevezése B SET. A termék mindkét részét külön kell megrendelni (üveg + B SET).

BVS2 kétrészes ki- és behajtható kádparaván

A kádparaván egy fix és egy mozgó részből áll, amely kihajtható. A fix elemek 8 mm, a mozgatható elemek 6 mm vastag edzett biztonsági üvegből készülnek, felszereléséhez zsanérszett (B-SET) szükséges.



Színváltozat

KRÓM



BVS2 Kádparaván

Cikkszám	TÍPUS+BETÉTLEMEZ (üveg)	Szélesség (mm)	Ár	Ár (összesen)
7ULA0A00Z1	BVS2-100 B króm + Transparent	1000	101 500	207 600
D01000A072	B SET BVS2- B 100 króm	-	106 100	
7UPA0A00Z1	BVS2-100 J króm + Transparent	1000	101 500	207 600
D01000A071	B SET BVS2- J 100 króm	-	106 100	

A termék magassága BVS2 - 1500 mm.

A kádparavánt a következő összetételben csomagoljuk: üveg alkatrészek az egyik csomagban, fém alkatrészek a másik csomagban, melynek megnevezése B SET. A termék mindkét részét külön kell megrendelni (üveg + B SET)

A keretek és betétlemezek részleteiért lapozzon a 21. oldalra! Egyéb beállítások a konfigurátorban. Személyre szabott megoldások egyedi.ravak.hu

B (bal)-a termék bal oldali változata. **J (jobb)**-a termék jobb oldali változata. A termékek szállítási határideje forgalmazóinkhoz maximum 5 hét. Készleteinket folyamatosan optimalizáljuk, a pontos készletinformációk megtekinthetőek a ravak.hu termékoldalon. Az árak forintban értendők és a 27% ÁFÁ-t tartalmazzák.

Kádparavánok szögletes kádakhoz

2 2 ÉV KITERJESZTETT, TELJES KÖRŰ JÓTÁLLÁST VÁLLALUNK MINDEN KÁDPARAVÁNRA.

CVS2 kétrészes ki- és behajtható kádparaván

A kádparaván egy fix és egy mozgó részből áll, amely ki- és behajtható. A fix résznek köszönhetően bármilyen, maximum 52 cm mély mosdó elhelyezhető közvetlenül a kád mellett. A praktikus nyithatóságnak köszönhetően nagyon könnyű tisztán tartani. A biztonságosabb rögzítés érdekében merevítővel van kiegészítve.



Színválogató



KONCEPCIÓ



AZ ÜVEG VEDELME



EMELŐ MECHANIZMUS



BAL / JOBB VÁLTOZAT



CVS2 Kádparaván

Cikkszám	Típus + betétlemez (üveg / műanyag)	Szélesség (mm)	Ár
7QLA0100Z1	CVS2-100 B fehér + Transparent	990	138 500
7QLA0U00Z1	CVS2-100 B szatén + Transparent		144 600
7QLA0C00Z1	CVS2-100 B krómhatású + Transparent		136 800
7QRA0100Z1	CVS2-100 J fehér + Transparent		138 500
7QRA0U00Z1	CVS2-100 J szatén + Transparent		144 600
7QRA0C00Z1	CVS2-100 J krómhatású + Transparent		136 800

A termék magassága CVS2 - 1500mm.

CVS1 egyrészes ki- és behajtható kádparaván

A kádparaván egy kifelé és befelé is nyitható ajtóból áll. A kádparaván 6 mm vastag edzett biztonsági üvegből készül. A kifelé-befelé nyithatóság, valamint a díszítés nélküli üveg megkönnyíti a tisztántartást. A CVS1 termék szélessége 990 mm. Bármilyen négyzetes kádra felszerelhető.



Színválogató



KONCEPCIÓ



AZ ÜVEG VEDELME



EMELŐ MECHANIZMUS



BAL / JOBB VÁLTOZAT



CVS1 Kádparaván

Cikkszám	Típus + betétlemez (üveg)	Szélesség (mm)	Ár
7QL40100Z1	CVS1-80 B fehér + Transparent	990	97 200
7QL40U00Z1	CVS1-80 B szatén + Transparent		103 900
7QL40C00Z1	CVS1-80 B krómhatású + Transparent		95 000
7QR40100Z1	CVS1-80 J fehér + Transparent		97 200
7QR40U00Z1	CVS1-80 J szatén + Transparent		103 900
7QR40C00Z1	CVS1-80 J krómhatású + Transparent		95 000

A termék magassága CVS1 - 1500mm.

A keretek és betétlemezek részleteiért lapozzon a 21. oldalra! Egyéb beállítások a konfigurátorban. Személyre szabott megoldások egyedi.ravak.hu

B (bal)-a termék bal oldali változata. J (jobb)-a termék jobb oldali változata. A termékek szállítási határideje forgalmazóinkhoz maximum 5 hét. A jelzett tételekből statisztikánk alapján igyekszünk azonnal rendelkezésre álló készletet tartani, azonban időszaksos hiány előfordulhat. Pontos készletinformáció weboldalunkon megtalálható. Az árak forintban értendők és a 27% ÁFA-t tartalmazzák.



2 ÉV KITERJESZTETT, TELJES KÖRŰ
JÓTÁLLÁST VÁLLALUNK MINDEN
KÁDPARAVÁNRA.

NVS1 egyrészes kádparaván

Az NVS1 egy függőleges profilból és egy fix üveglapból áll. Az egyszerű és modern kialakítása alkalmas teszi klasszikus téglalap alakú kádakra, illeszkedik minden fürdőszobába. A 800 mm-es szélesség sok helyet biztosít a kényelmes zuhanyzáshoz.



Színválozat



NVS1 Kádparaván

Cikkszám	Típus + betétlemez (üveg / műanyag)	Szélesség (mm)	Ár
70840300Z1	NVS1-80 fekete + Transparent	800	63 800
70840C00Z1	NVS1-80 krómhatású + Transparent		56 000
70840U00Z1	NVS1-80 szatén + Transparent		70 000
70840100Z1	NVS1-80 fehér + Transparent		63 200

A termék magassága NVS1 - 1400mm.



Játssz a részletekkel, próbáld ki a fürdőkád dizájnját egy fekete függőleges profillal!

PVS1 egyrészes kádparaván

A PSV1 kádparaván függőleges profilból és egy fix üveg részből áll. Egyszerű és modern dizájn. A kádparaván kitűnően illeszkedik a klasszikus téglalap alakú kádakhoz. A 800 mm-es méret elegendő helyet biztosít a kényelmes zuhanyzáshoz. A termék 180°-os megfordításával jobbos vagy balos változatot kapunk.



Színválozat



PVS1 Kádparaván

Cikkszám	Típus + betétlemez (üveg / műanyag)	Szélesség (mm)	Ár
79840100Z1	PVS1-80 fehér + Transparent	800	59 400
79840C00Z1	PVS1-80 krómhatású + Transparent		63 300
79840U00Z1	PVS1-80 szatén + Transparent		67 500
79840300Z1	PVS1-80 fekete + Transparent		61 500

A termék magassága PVS1 - 1400mm.



Játssz a részletekkel, próbáld ki a fürdőkád dizájnját egy fekete függőleges profillal!

A keretek és betétlemezek részleteiért lapozzon a 21. oldalra! Egyéb beállítások a konfigurátorban. Személyre szabott megoldások egyedi.ravak.hu

A termékek szállítási határideje forgalmazóinkhoz maximum 5 hét. Készleteinket folyamatosan optimalizáljuk, a pontos készletinformációk megtekinthetőek a ravak.hu termékoldalon. Az árak forintban értendők és a 27% ÁFÁ-t tartalmazzák.

Kádparavánok szögletes kádakhoz

2 2 ÉV KITERJESZTETT, TELJES KÖRŰ JÓTÁLLÁST VÁLLALUNK MINDEN KÁDPARAVÁNRA.

VS2 kétrészes harmonikarendszerű kádparaván

A VS2 kádparaván két részből áll, ezeket teljesen a kád belső terébe lehet hajtani. Ezáltal nem foglalnak el helyet a fürdőtérből. A kihajtott VS2 szélessége 1045 mm. A termék 180°-os megfordításával jobbos vagy balos változatot kapunk.

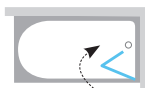

Színváltozat



Kádparaván behajtott állapotban

VS2 Kádparaván

Cikkszám	Típus + betétlemez (üveg / műanyag)	Szélesség (mm)	Ár
796M010041	VS2 105 fehér + Rain műanyag	1045	51 800
796M0100Z1	VS2 105 fehér + Transparent		65 400
796M0100ZG	VS2 105 fehér + Grape		73 900
796M0U0041	VS2 105 szatén + Rain műanyag		62 800
796M0U00Z1	VS2 105 szatén + Transparent		76 500
796M0U00ZG	VS2 105 szatén + Grape		85 200

A termék magassága VS2 - 1400 mm.

VS3 háromrészes harmonikarendszerű kádparaván

A VS3 a legnagyobb paraván és három részből áll. 25 cm-rel szélesebb, mint a VS2 és szintén behajtható. Az utolsó elem behajtható a kádba, aminek segítségével zuhanykabin alakú teret alakíthatunk ki a kényelmes zuhanyzáshoz. VS3 kádparavánt használhatunk a BeHappy II káddal. Fal mellé csukva 122 mm. A termék 180°-os megfordításával jobbos vagy balos változatot kapunk. Lapozzon a 108. oldalra!



Színváltozat



Kádparaván behajtott állapotban

VS3 Kádparaván

Cikkszám	Típus + betétlemez (üveg / műanyag)	Szélesség (mm)	Ár
795P010041	VS3 100 fehér + Rain műanyag	996	62 000
795P0100Z1	VS3 100 fehér + Transparent		75 400
795P0U0041	VS3 100 szatén + Rain műanyag		75 700
795P0U00Z1	VS3 100 szatén + Transparent		89 300
795S010041	VS3 115 fehér + Rain műanyag	1 146	65 000
795S0100Z1	VS3 115 fehér + Transparent		80 600
795S0U0041	VS3 115 szatén + Rain műanyag		79 100
795S0U00Z1	VS3 115 szatén + Transparent		94 700
795V010041	VS3 130 fehér + Rain műanyag	1 296	68 400
795V0100Z1	VS3 130 fehér + Transparent		86 400
795V0100ZG	VS3 130 fehér + Grape		97 500
795V0U0041	VS3 130 szatén + Rain műanyag		83 200
795V0U00Z1	VS3 130 szatén + Transparent		100 800
795V0U00ZG	VS3 130 szatén + Grape		112 400

A termék magassága VS3 - 1400 mm. A VS3 100 kádparaván 150 cm-es, a VS3 115 160 cm-es, a VS3 130 pedig 170 cm-es BeHappy II káddal használható.

A keretek és betétlemezek részleteiért lapozzon a 21. oldalra! Egyéb beállítások a konfigurátorban. Személyre szabott megoldások egyedi.ravak.hu

A termékek szállítási határideje forgalmazóinkhoz maximum 5 hét. Készleteinket folyamatosan optimalizáljuk, a pontos készletinformációk megtekinthetőek a ravak.hu termékoldalon. Az árak forintban értendők és a 27% ÁFA-t tartalmazzák.

2

2 ÉV KITERJESZTETT, TELJES KÖRŰ
JÓTÁLLÁST VÁLLALUNK MINDEN
KÁDPARAVÁNRA.

VS5 ötrészes harmonikarendszerű kádparaván

A VS5 a helytakarékosság szempontjából a legkedvezőbb megoldást kínálja. A kihajtott VS5 szélessége 1135 mm. Fal mellé csukva 105 mm. A termék 180°-os megfordításával jobbos vagy balos változatot kapunk.

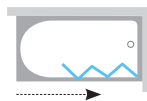

Színváltozat

FEHÉR



BAL / JOBB
VÁLTOZAT

Kádparaván



Cikkszám	Típus + betétlemez (üveg / műanyag)	Szélesség (mm)	Ár
794E010041	VS5 fehér + Rain műanyag	1135	76 400

A termék magassága VS5 - 1330mm.



Egyedi
kádparavánok



Kádparavánok és
kádkabinok
szögletes kádkhoz

Kádparavánok aszimmetrikus kádakhoz

2

2 ÉV KITERJESZTETT, TELJES KÖRŰ JÓTÁLLÁST VÁLLALUNK MINDEN KÁDPARAVÁNRA.

10CVS2 kétrészes ki- és behajtható kádparaván

A 10° kádakhoz használható. A kádparaván egy fix és egy ki- és behajtható részből áll.



Színváltozat



KONCEPCIÓ



AZ ÜVEG VEDELME



EMELO MECHANIZMUS



BAL / JOBB VÁLTOZAT



10CVS2 Kádparaván

Cikkszám	Típus + betétlemez (üveg / műanyag)	Szélesség (mm)	Ár
7QLA0103Z1	10CVS2-100B fehér + Transparent	990	137 100
7QLA0C03Z1	10CVS2-100B krómhatású + Transparent		135 800
7QLA0U03Z1	10CVS2-100B szatén + Transparent		147 000
7QRA0103Z1	10CVS2-100 J fehér+Transparent		137 100
7QRA0C03Z1	10CVS2-100 J krómhatású + Transparent		135 800
7QRA0U03Z1	10CVS2-100 J szatén + Transparent		147 000

A termék magassága 10CVS2 - 1500mm.

CVSK1 egyrészes ki- és behajtható kádparaván

Alkalmos mindegyik Rosa kádhoz: Rosa I, Rosa II, Rosa 95. A kádparaván a kád belső része felé, vagy kifelé nyitható.

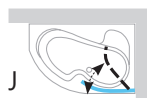

Színváltozat



KONCEPCIÓ



AZ ÜVEG VEDELME



EMELO MECHANIZMUS



BAL / JOBB VÁLTOZAT



CVSK1 Kádparaván

Cikkszám	Típus + betétlemez (üveg / műanyag)	Szélesség (mm)	Ár
7QLM0100Y1	CVSK1 Rosa 140/150B fehér + Transparent	850	163 600
7QLM0C00Y1	CVSK1 Rosa 140/150B krómhatású + Transparent		161 500
7QLM0U00Y1	CVSK1 Rosa 140/150B szatén + Transparent		170 000
7QRM0100Y1	CVSK1 Rosa 140/150 J fehér + Transparent		163 600
7QRM0C00Y1	CVSK1 Rosa 140/150 J krómhatású + Transparent		161 500
7QRM0U00Y1	CVSK1 Rosa 140/150 J szatén + Transparent		170 000
7QLS0100Y1	CVSK1 Rosa 160/170B fehér + Transparent		1000
7QLS0C00Y1	CVSK1 Rosa 160/170B krómhatású + Transparent	158 700	
7QLS0U00Y1	CVSK1 Rosa 160/170B szatén + Transparent	168 400	
7QRS0100Y1	CVSK1 Rosa 160/170 J fehér + Transparent	160 500	
7QRS0C00Y1	CVSK1 Rosa 160/170 J krómhatású + Transparent	158 700	
7QRS0U00Y1	CVSK1 Rosa 160/170 J szatén + Transparent	168 400	

A termék magassága CVSK1 - 1500mm.

A keretek és betétlemezek részleteiért lapozzon a 21. oldalra! Egyéb beállítások a konfigurátorban. Személyre szabott megoldások egyedi.ravak.hu

B (bal)-a termék bal oldali változata. **J (jobb)**-a termék jobb oldali változata. A termékek szállítási határideje forgalmazóinkhoz maximum 5 hét. Készleteinket folyamatosan optimalizáljuk, a pontos készletinformációk megtekinthetőek a ravak.hu termékoldalon. Az árak forintban értendők és a 27% ÁFA-t tartalmazzák.

VSK2 kétrészes ki- és behajtható kádparaván

Alkalmos mindegyik Rosa kádhoz: Rosa I, Rosa II, Rosa 95.
Rövid vagy hosszú VSK2 merevítővel javasoljuk szerelni.



Színváltozat

FEHÉR



KONCEPCIÓ



AZ ÜVEG
VÉDELME



BAL / JOBB
VÁLTOZAT



Rövid merevítő - B110000001 Ár 15 800
Hosszú merevítő - B120000001 Ár 17 500
(A hosszú merevítő Rosa 95 kád esetén nem alkalmazható.)

VSK2 Kádparaván

Cikkszám	Típus + betételemez (üveg / műanyag)	Szélesség (mm)	Ár	Felhasználható
76L7010041	VSK2 Rosa 140 B Rain műanyag	450 + 445	59 900	Rosa I 140
76L70100Z1	VSK2 Rosa 140 B Transparent		115 000	
76P7010041	VSK2 Rosa 140 J Rain műanyag		59 900	
76P70100Z1	VSK2 Rosa 140 J Transparent		115 000	
76L8010041	VSK2 Rosa 150 B Rain műanyag	480 + 445	61 100	Rosa II 150, Rosa I 150, Rosa 95
76L80100Z1	VSK2 Rosa 150 B Transparent		117 400	
76P8010041	VSK2 Rosa 150 J Rain műanyag		61 100	
76P80100Z1	VSK2 Rosa 150 J Transparent		117 400	
76L9010041	VSK2 Rosa 160 B Rain műanyag	535 + 445	63 800	Rosa II 160, Rosa I 160, Rosa 95
76L90100Z1	VSK2 Rosa 160 B Transparent		119 800	
76P9010041	VSK2 Rosa 160 J Rain műanyag		63 800	
76P90100Z1	VSK2 Rosa 160 J Transparent		119 800	
76LB010041	VSK2 Rosa II 170 B Rain műanyag	635 + 445	64 000	Rosa II 170
76LB0100Z1	VSK2 Rosa II 170 B Transparent		118 400	
76PB010041	VSK2 Rosa II 170 J Rain műanyag		64 000	
76PB0100Z1	VSK2 Rosa II 170 J Transparent		118 400	
B110000002	Merevítő rövid VSK2-höz		15 000	
B120000002	Merevítő hosszú VSK2-höz		16 600	(A hosszú merevítő Rosa 95 kád esetén nem alkalmazható.)

A termék magassága VSK2 Rosa - 1500mm.

A keretek és betételek részleteiért lapozzon a 21. oldalra! Egyéb beállítások a konfigurátorban. Személyre szabott megoldások egyedi.ravak.hu

B (bal)-a termék bal oldali változata. **J (jobb)**-a termék jobb oldali változata. A termékek szállítási határideje forgalmazóinkhoz maximum 5 hét. Készleteinket folyamatosan optimalizáljuk, a pontos készletinformációk megtekinthetők a ravak.hu termékoldalon. Az árak forintban értendők és a 27% ÁFÁ-t tartalmazzák.

Mosdók és fürdőszobabútorok

Ideálisan egyesítik az első osztályú anyagokat és a pontos kivitelezést
Válasszon kerámia vagy öntött márvány mosdót, és egészítse ki mosdópulttal
vagy tárolóhelyet kínáló szekrénnel!

Yard 126. oldal
280 C, 400, 450 C, 600, 800
kerámia



újdonság
Ceramic 129. oldal
Ceramic, Ceramic Slim,
Ceramic Slim Self, Ceramic
Slim Wall
kerámia



Uni Slim és Uni 131. oldal
Uni Slim, Uni
kerámia



Uni Slim B, S, R 132. oldal
Uni Slim B, Uni Slim S, Uni Slim R
kerámia



Balance 136. oldal
Balance
kerámia



Comfort 139. oldal
Comfort
kerámia



Moon 144. oldal
Moon 1, Moon 1C, Moon 2,
Moon 3
öntött műmárvány



Solo 146. oldal
Solo
öntött műmárvány



Formy 147. oldal
Formy 01, Formy 02
öntött műmárvány



Flat 169. oldal
Flat
öntött műmárvány



Mosdópult L 134. oldal
Mosdópult mosdó alá



Mosdópult I 134. oldal
Mosdópult mosdó alá



SUD 135. oldal
Szekrény pultra helyezhető mosdó alá



Step 142. oldal
Szekrény pultra helyezhető mosdó alá



Formy 148. oldal
Szekrény pultra helyezhető mosdó alá



Fürdőszobabútorainkat változatos kivitelű felületkezeléssel kínáljuk (lakk, furnér, fólia). További részletek az egyes termékcsaládoknál.

Balance 136. oldal



Comfort 139. oldal



Step 142. oldal



Formy 148. oldal



10° 151. oldal



Chrome 154. oldal



Rosa II H 157. oldal



Classic II 160. oldal



Clear 164. oldal



Natural 166. oldal



BeHappy II 170. oldal



Avocado 172. oldal



Veda 173. oldal



Strip 175. oldal



Oblong 175. oldal



Luna 175. oldal



Orbit 175. oldal



Kerámia mosdók

3

3 ÉV KITERJESZTETT, TELJES KÖRŰ
JÓTÁLLÁST VÁLLALUNK MINDEN
YARD MOSDÓRA.

Yard 400 mosdó - kerámia

A mosdó használata fix leeresztővel
ajánlott



Vrtiška & Žák
design

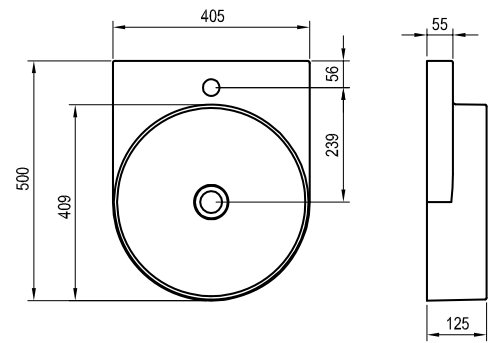

Cikkszám	MOSDÓ	Súly (kg)	Méret (mm)	Ár
XJX01240002	Yard 400 mosdó	8,8	405x500x125	86 000

Yard 400 konzol

Yard mosdó tartó konzol

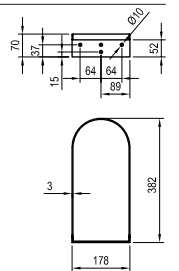

Cikkszám	KONZOL	Súly (kg)	Méret (mm)	Ár
X01776	Yard 400 konzol fehér	1,9	178x382x70	31 500
X01786	Yard 400 konzol rozsdamentes	1,9	178x382x70	34 600
X01781	Yard 400 konzol fekete	1,9	178x382x70	31 500

Yard 450 C mosdó - kerámia

A mosdó használata fix leeresztővel
ajánlott

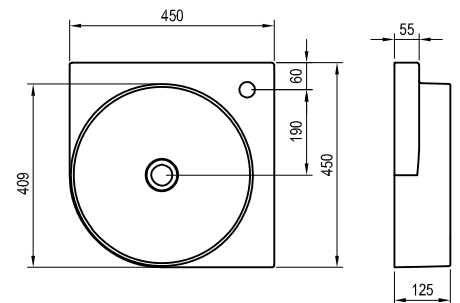

Cikkszám	MOSDÓ	Súly (kg)	Méret (mm)	Ár
XJX01245000	Yard 450 C mosdó	8,4	450x450x125	86 000

Yard 450 konzol

Yard mosdó tartó konzol

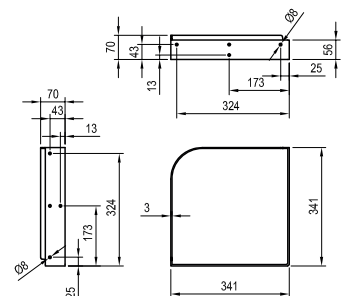

Cikkszám	KONZOL	Súly (kg)	Méret (mm)	Ár
X01775	Yard 450 C konzol fehér	2,5	341x341x70	37 700
X01785	Yard 450 C konzol rozsdamentes	2,5	341x341x70	40 900
X01780	Yard 450 C konzol fekete	2,5	341x341x70	37 700

A mosdók méretei szélesség/mélység/magasság szerint vannak megadva. A termék súlya bruttó érték, azaz tartalmazza a csomagolást is. A termékek szállítási határideje forgalmazóinkhoz maximum 5 hét. Készleteinket folyamatosan optimalizáljuk, a pontos készletinformációk megtekinthetők a ravak.hu termékoldalon. Az árak forintban értendők és a 27% ÁFA-t tartalmazzák.

3

3 ÉV KITERJESZTETT, TELJES KÖRŰ
JÓTÁLLÁST VÁLLALUNK MINDEN
YARD MOSDÓRA.

Yard 600 mosdó - kerámia

A mosdó használata fix leeresztővel
ajánlott

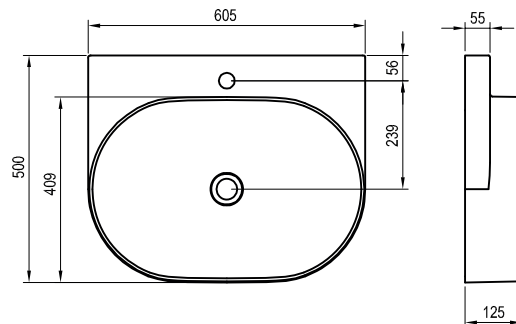

Cikkszám	MOSDÓ	Súly (kg)	Méreték (mm)	Ár
XJX01260002	Yard 600 mosdó	12,9	605x500x125	119 800

Yard 600 konzol

375 x 380 x 70 mm

Yard mosdó tartó konzol

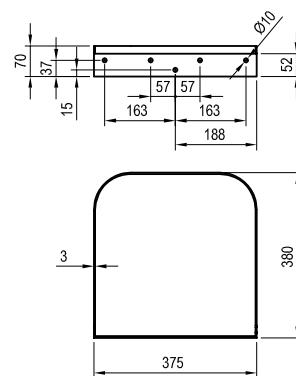

Cikkszám	KONZOL	Súly (kg)	Méreték (mm)	Ár
X01777	Konzol Yard 600 fehér	2,7	375x380x70	40 900
X01787	Konzol Yard 600 rozsdamentes	2,7	375x380x70	44 000
X01782	Konzol Yard 600 fekete	2,7	375x380x70	40 900

Yard 800 mosdó - kerámia

A mosdó használata fix leeresztővel
ajánlott

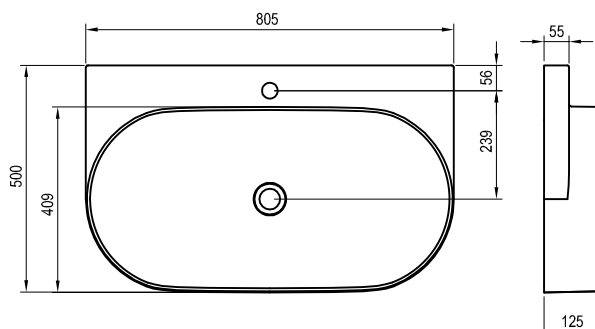

Cikkszám	MOSDÓ	Súly (kg)	Méreték (mm)	Ár
XJX01280002	Yard 800 mosdó kerámia	17,5	805x500x125	159 000

A mosdók méretei szélesség/mélység/magasság szerint vannak megadva. A termék súlya bruttó érték, azaz tartalmazza a csomagolást is. A termékek szállítási határideje forgalmazóinkhoz maximum 5 hét. Készleteinket folyamatosan optimalizáljuk, a pontos készletinformációk megtekinthetők a ravak.hu termékoldalon. Az árak forintban értendők és a 27% ÁFA-t tartalmazzák.



3 ÉV KITERJESZTETT, TELJES KÖRŰ
JÓTÁLLÁST VÁLLALUNK MINDEN
YARD MOSDÓRA.

Yard 800 konzol

Yard mosdó tartó konzol

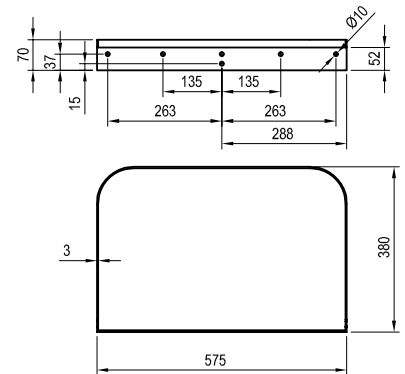

Cikkszám	KONZOL	Súly (kg)	Méreték (mm)	Ár
X01778	Yard 800 konzol fehér	3,5	575x380x70	45 600
X01788	Yard 800 konzol rozsdamentes	3,5	575x380x70	50 300
X01783	Yard 800 konzol fekete	3,5	575x380x70	45 600

Konzol Yard 300

Yard mosdó tartó konzol

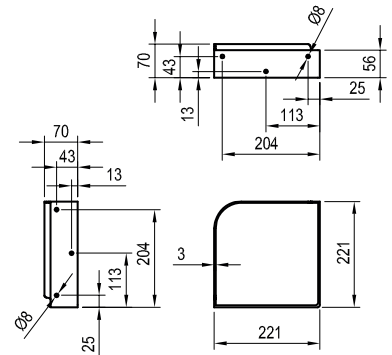

Cikkszám	KONZOL	Súly (kg)	Méreték (mm)	Ár
X01774	Konzol Yard 280 C fehér	1,6	221x221x70	31 500
X01784	Konzol Yard 280 C rozsdamentes	1,6	221x221x70	34 600
X01779	Konzol Yard 280 C fekete	1,6	221x221x70	31 500

Cikkszám	KIEGÉSZÍTŐK	Ár
X01439	Mosdólefolyó, hagyományos (fix, krómozott)	8 000
X01695	Kerámia leeresztő takaró mosdóhoz - fehér	15 000
X01762	Mosdólefolyó, hagyományos (fix, fekete)	26 000
X01371	Krómozott teleszkópos mosdószifon	26 000
X01747	Mosdó szifon fekete-teleszkópos	37 000
X01612	Helytakarékos mosdószifon	5 700

Cikkszám	KIEGÉSZÍTŐK	Ár
X01839	Mosdó lefolyó fixed Grafit	újdonság 47 700
X01840	Mosdó lefolyó fixed Rose Gold	újdonság 32 300
X01836	Mosdó lefolyó Click-Clack Matt fehér	újdonság 21 900
X01837	Mosdó lefolyó Click-Clack Grafit	újdonság 39 600
X01838	Mosdó lefolyó Click-Clack Rose Gold	újdonság 31 600
X01834	Mosdó szifon Grafit	újdonság 80 800
X01835	Mosdó szifon Rose Gold	újdonság 83 600

A mosdók méretei szélesség/mélység/magasság szerint vannak megadva. A termék súlya bruttó érték, azaz tartalmazza a csomagolást is. A termékek szállítási határideje forgalmazóinkhoz maximum 5 hét. Készleteinket folyamatosan optimalizáljuk, a pontos készletinformációk megtekinthetők a ravak.hu termékoldalon. Az árak forintban értendők és a 27% ÁFA-t tartalmazzák.

5

5 ÉV KITERJESZTETT, TELJES KÖRŰ
JÓTÁLLÁST VÁLLALUNK MINDEN
CERAMIC SLIM MOSDÓRA.

Ceramic Slim O mosdó - kerámia

A mosdó nem rendelkezik túlfolyóval, ezért csak hagyományos fix lefolyóval szerelhető.

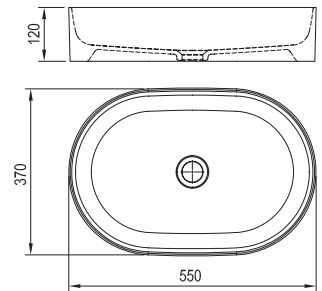

Cikkszám	MOSDÓ	Súly (kg)	Méreték (mm)	Ár
XJX01155001	Ceramic Slim O 550 mosdó	9,0	550x370x120	61 000

Ceramic Slim R mosdó - kerámia

A mosdó nem rendelkezik túlfolyóval, ezért csak hagyományos fix lefolyóval szerelhető.

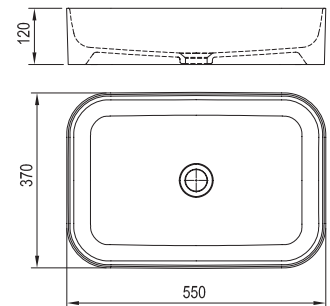

Cikkszám	MOSDÓ	Súly (kg)	Méreték (mm)	Ár
XJX01155002	Ceramic Slim R 550 mosdó	10,4	550x370x120	61 000

Ceramic 550 O Slim Shelf mosdó - kerámia

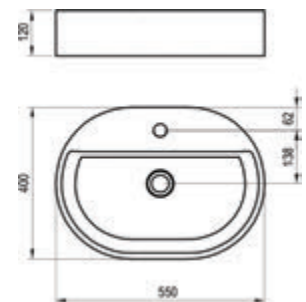

Cikkszám	MOSDÓ	Súly (kg)	Méreték (mm)	Ár
XJX01155003	Ceramic 550 O Slim Shelf kerámia mosdó fehér		550x400x120	70 700

Ceramic Slim
kerámiamosdók



Ceramic
kerámiamosdók



A mosdók méretei szélesség/mélység/magasság szerint vannak megadva. A termék súlya bruttó érték, azaz tartalmazza a csomagolást is. A termékek szállítási határideje forgalmazóinkhoz maximum 5 hét. Készleteinket folyamatosan optimalizáljuk, a pontos készletinformációk megtekinthetők a ravak.hu termékoldalon. Az árak forintban értendők és a 27% ÁFA-t tartalmazzák.

5

5 ÉV KITERJESZTETT, TELJES KÖRŰ
JÓTÁLLÁST VÁLLALUNK MINDEN
CERAMIC SLIM MOSDÓRA.

Ceramic 550 R Slim Shelf mosdó - kerámia

....

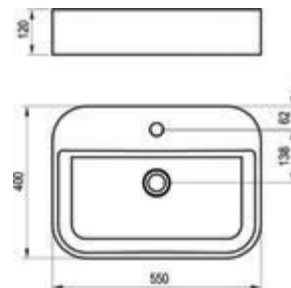

Cikkszám	MOSDÓ	Súly (kg)	Méreték (mm)	Ár
XJX01155005	Ceramic Slim Shelf R kerámiamosdó		550x400x120	70 600

Ceramic 550 O Slim Wall mosdó- kerámia

....

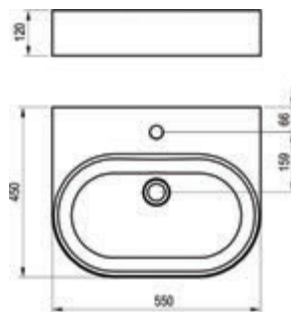

Cikkszám	MOSDÓ	Súly (kg)	Méreték (mm)	Ár
XJX01155004	Mosdó Ceramic 550 O Slim Wall kerámia fehér		550x450x120	74 000

Ceramic 550 R Slim Wall - kerámia

...

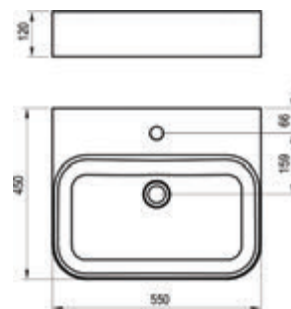

Cikkszám	MOSDÓ	Súly (kg)	Méreték (mm)	Ár
XJX01155006	Ceramic 550 R Slim Wall kerámiamosdó fehér		550x450x120	73 900

Szükséges kiegészítők mosdókhöz: lásd 128. oldalon.

A mosdók méretei szélesség/mélység/magasság szerint vannak megadva. A termék súlya bruttó érték, azaz tartalmazza a csomagolást is. A termékek szállítási határideje forgalmazóinkhoz maximum 5 hét. Készleteinket folyamatosan optimalizáljuk, a pontos készletinformációk megtekinthetők a ravak.hu termékoldalon. Az árak forintban értendők és a 27% ÁFA-t tartalmazzák.

5

5 ÉV KITERJESZTETT, TELJES KÖRŰ
JÓTÁLLÁST VÁLLALUNK MINDEN
CERAMIC MOSDÓRA.

5

5 ÉV KITERJESZTETT, TELJES KÖRŰ
JÓTÁLLÁST VÁLLALUNK MINDEN
UNI ÉS UNI SLIM MOSDÓRA.

Ceramic O mosdó - kerámia

A mosdó nem rendelkezik túlfolyóval, ezért csak hagyományos fix lefolyóval szerelhető.

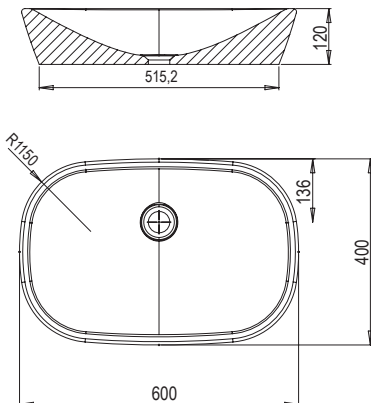

Cikkszám	MOSDÓ	Súly (kg)	Méreték (mm)	Ár
XJX01160001	Ceramic O 600 mosdó	12,5	600x400x120	68 000

Ceramic R mosdó - kerámia

A mosdó nem rendelkezik túlfolyóval, ezért csak hagyományos fix lefolyóval szerelhető.

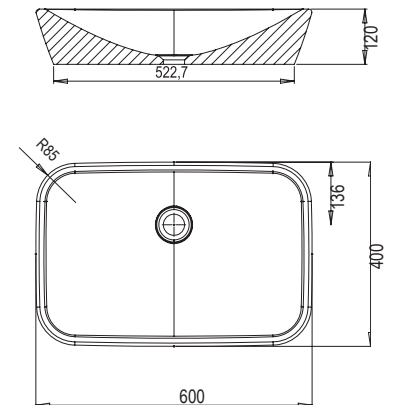

Cikkszám	MOSDÓ	Súly (kg)	Méreték (mm)	Ár
XJX01160002	Ceramic R 600 mosdó	13,0	600x400x120	68 000

Uni és Uni Slim mosdó - kerámia

A mosdó nem rendelkezik túlfolyóval, ezért csak hagyományos fix lefolyóval szerelhető.



Uni



Uni Slim

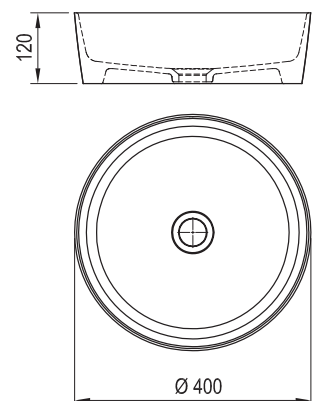

Cikkszám	MOSDÓ	Súly (kg)	Méreték (mm)	Ár
XJX01140001	Uni 400 mosdó	7,2	400x400x120	39 900
XJX01140002	Uni Slim 400 mosdó	6,3	400x400x120	39 900

Szükséges kiegészítők mosdókhoz: lásd 128. oldalon.

A mosdók méretei szélesség/mélység/magasság szerint vannak megadva. A termék súlya bruttó érték, azaz tartalmazza a csomagolást is. A termékek szállítási határideje forgalmazóinkhoz maximum 5 hét. Készleteinket folyamatosan optimalizáljuk, a pontos készletinformációk megtekinthetők a ravak.hu termékoldalon. Az árak forintban értendők és a 27% ÁFA-t tartalmazzák.

Uni Slim és Uni kerámiamosdók



A kör alakú kerámiamosdók felejthetetlen klasszikusok a modern fürdőszoba felfrissítésére.



Uni mosdók



Mosdópultok

5

5 ÉV KITERJESZTETT, TELJES KÖRŰ
JÓTÁLLÁST VÁLLALUNK MINDEN
UNI ÉS UNI SLIM MOSDÓRA.

Uni Slim B mosdó - kerámia

A mosdó nem rendelkezik túlfolyóval, ezért csak hagyományos fix lefolyóval szerelhető.

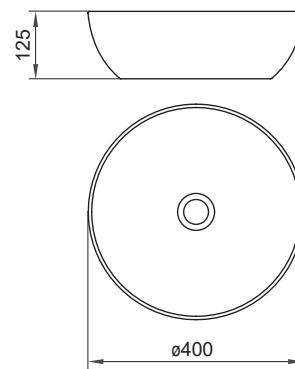

Cikkszám	MOSDÓ	Súly (kg)	Méretetek (mm)	Ár
XJX01140003	Uni Slim B 400 mosdó	7,2	400x400x125	39 900

Uni Slim S mosdó - kerámia

A mosdó nem rendelkezik túlfolyóval, ezért csak hagyományos fix lefolyóval szerelhető.

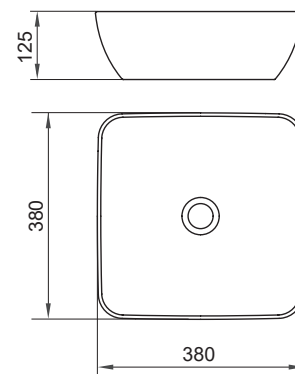

Cikkszám	MOSDÓ	Súly (kg)	Méretetek (mm)	Ár
XJX01138001	Uni Slim S 380 mosdó	7,0	380x380x125	39 900

Uni Slim R mosdó - kerámia

A mosdó nem rendelkezik túlfolyóval, ezért csak hagyományos fix lefolyóval szerelhető.

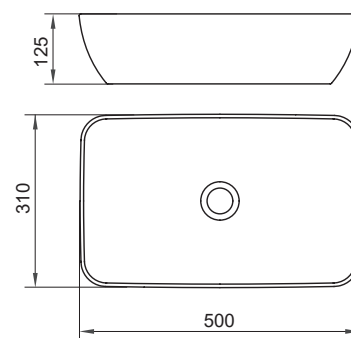

Cikkszám	MOSDÓ	Súly (kg)	Méretetek (mm)	Ár
XJX01150001	Uni Slim R 500 mosdó	7,9	500x310x125	42 700

Szükséges kiegészítők mosdókhoz: lásd 128. oldalon.



Uni Slim mosdók

Mosdópultok

5 5 ÉV KITERJESZTETT, TELJES KÖRŰ JÓTÁLLÁST VÁLLALUNK MINDEN FÜDŐSZOBABÚTORRA.

NEDVESSÉG ELLENI VÉDELEMI
Mélyimpregnált alapanyagok.

Mosdópult L

Exkluzív megjelenés, különösen a Moon, Formy, Solo, Ceramic, Ceramic Slim, Uni és Uni Slim mosdó alatt. A csomagolás tartalmazza a speciális rejtett konzolokat, melyek segítségével közvetlenül a falra szerelhető. Előfűrt leersztó nyílással szállítjuk. A mélységi impregnálás maximális tartósságot biztosít nedves környezetben is. Elérhető lakkozott fehér vagy kétféle furnér színben (tölgy, sötét dió).



Sötét dió

Valódi fa furnér

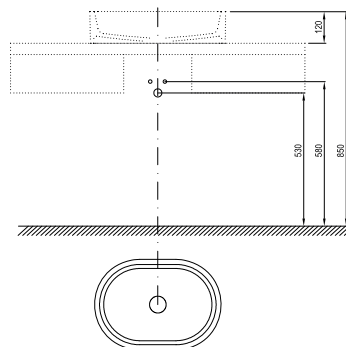
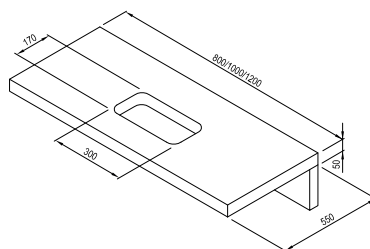

Fehér



Tölgy

Cikkszám	MOSDÓPULT L	Súly (kg)	Méreték (mm)	Ár
X00000833	Mosdópult L 800 tölgy			164 800
X00000836	Mosdópult L 800 sötét dió	20,0	800x550x50	162 300
X00000830	Mosdópult L 800 fehér			141 900
X00000834	Mosdópult L 1000 tölgy			189 400
X00000837	Mosdópult L 1000 sötét dió	22,5	1000x550x50	179 200
X00000831	Mosdópult L 1000 fehér			165 400
X00000835	Mosdópult L 1200 tölgy			216 700
X00000838	Mosdópult L 1200 sötét dió	27,0	1200x550x50	216 700
X00000832	Mosdópult L 1200 fehér			192 000

Mosdópult I

Univerzális mosdópult. Konzolok segítségével falra szerelhető, a konzolokat a csomagolás tartalmazza. Előfűrt nyílás nélkül szállítjuk, ezáltal a legtöbb mosdóhoz alkalmas, illetve a szélesebb változatnál a mosdó jobb vagy bal oldalra szerelhető, ezáltal szélesebb rakodófelületet képezve. Elérhető lakkozott fehér vagy kétféle furnér színben (tölgy, sötét dió).



Sötét dió

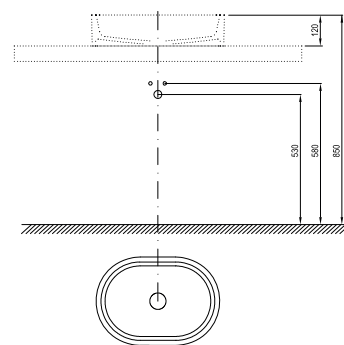
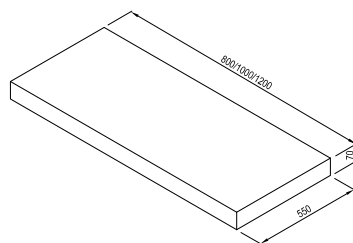

Fehér



Tölgy

Cikkszám	MOSDÓPULT I	Súly (kg)	Méreték (mm)	Ár
X00000842	Mosdópult I 800 tölgy			118 700
X00000845	Mosdópult I 800 sötét dió	15,0	800x550x70	125 000
X00000839	Mosdópult I 800 fehér			83 200
X00000843	Mosdópult I 1000 tölgy			131 300
X00000846	Mosdópult I 1000 sötét dió	17,5	1000x550x70	133 900
X00000840	Mosdópult I 1000 fehér			92 700
X00000844	Mosdópult I 1200 tölgy			141 600
X00000847	Mosdópult I 1200 sötét dió	19,0	1200x550x70	142 700
X00000841	Mosdópult I 1200 fehér			102 400



Mosdópultok

A fürdőszobabútorok méretei szélesség/mélység/magasság szerint vannak megadva. A termék súlya bruttó érték, azaz tartalmazza a csomagolást is. A termékek szállítási határideje forgalmazóinkhoz maximum 5 hét. Készleteinket folyamatosan optimalizáljuk, a pontos készletinformációk megtekinthetők a ravak.hu termékoldalon. Az árak forintban értendők és a 27% ÁFA-t tartalmazzák.

SUD bútor pultra ültethető mosdókhoz

5

5 ÉV KITERJESZTETT, TELJES KÖRŰ
JÓTÁLLÁST VÁLLALUNK MINDEN
FÜRDŐSZOBABÚTORRA.



NEDVESSÉG ELLENI VÉDELEMI
Mélyimpregnált alapanyagok.

SUD mosdó alatti szekrény

Fiókos megoldás mosdókhoz, nagy tárolóhelyes és elegáns alumínium fogantyúval. Elérhető lakkozott fehér vagy háromféle furnér színben: dió, tölgy, szatén fa.

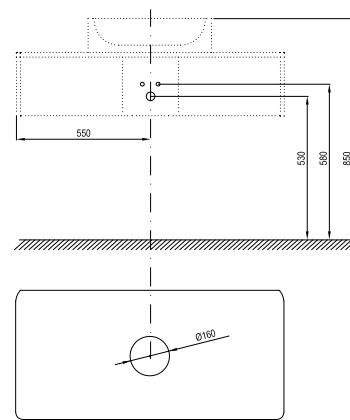
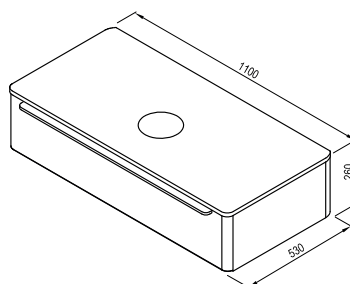

Fehér



Dió



Tölgy



Szatén fa

Cikkszám	MOSDÓ	Súly (kg)	Méreték (mm)	Ár
X000001082	SUD mosdó alatti szekrény 1100 fehér			171 000
X000001083	SUD mosdó alatti szekrény 1100 tölgy	38,5	1100x530x260	171 000
X000001084	SUD mosdó alatti szekrény 1100 dió			171 000
X000001101	SUD mosdó alatti szekrény 1100 szatén fa			184 500



SUD
fürdőszobabútorok



A fürdőszobabútorok méretei szélesség/mélység/magasság szerint vannak megadva. A termék súlya bruttó érték, azaz tartalmazza a csomagolást is. A termékek szállítási határideje forgalmazóinkhoz maximum 5 hét. Készleteinket folyamatosan optimalizáljuk, a pontos készletinformációk megtekinthetőek a ravak.hu termékoldalon. Az árak forintban értendők és a 27% ÁFA-t tartalmazzák.

Balance kerámiamosdók és bútorok



A süllyesztett mosdóval vagy csak mosdópultrral ellátott szekrények a modern fürdőszobával szemben támasztott követelmények széles megoldási skáláját kínálják.



Balance fürdőszobabútorok



5

5 ÉV KITERJESZTETT, TELJES KÖRŰ
JÓTÁLLÁST VÁLLALUNK MINDEN
BALANCE MOSDÓRA.

5

5 ÉV KITERJESZTETT, TELJES KÖRŰ
JÓTÁLLÁST VÁLLALUNK MINDEN
FÜRDŐSZOBABÚTORRA.NEDVESSÉG ELLENI VÉDELEMI
Mélyimpregnált alapanyagok.

Balance 500/600/800 mosdó - kerámia

Az SD Balance szekrénybe süllyeszthető mosdó nem szerehető önállóan falra kizárólag a fix leeresztővel ellátott Balance/Comfort szifonnal használható.

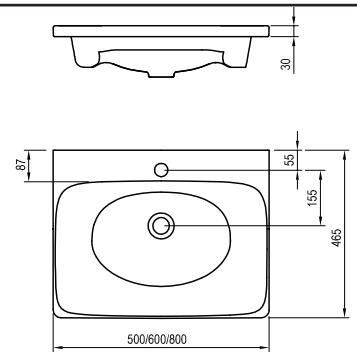

Cikkszám	MOSDÓ	Súly (kg)	Méretetek (mm)	Ár
XJX01250000	Balance 500 mosdó	9,9	500x465	59 000
XJX01260000	Balance 600 mosdó	10,8	600x465	63 000
XJX01280000	Balance 800 mosdó	14,8	800x465	74 400
X01723	Mosdószifon fix leeresztővel	0,6	-	17 500

SD Balance 500/600/800 fürdőszobabútor

Falra akasztható szekrény két fiókkal, alkalmas a Balance szekrénybe süllyeszthető túlfolyó nélküli mosdó alá.

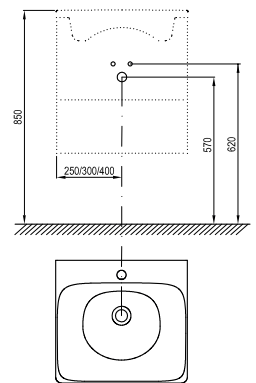
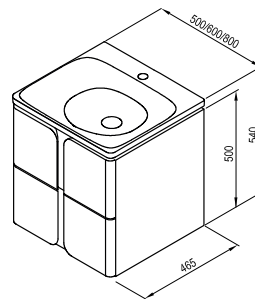

Fehér

Fehér lakk/
grafit

Cikkszám	BÚTOR	Súly (kg)	Méretetek (mm)	Ár
X000001364	SD Balance 500 mosdó alatti szekrény fehér/fehér	25,0	500 x 465 x 500	189 100
X000001365	SD Balance 500 mosdó alatti szekrény fehér/grafit	25,0	500 x 465 x 500	189 100
X000001366	SD Balance 600 mosdó alatti szekrény fehér/fehér	29,0	600 x 465 x 500	193 700
X000001367	SD Balance 600 mosdó alatti szekrény fehér/grafit	29,0	600 x 465 x 500	193 700
X000001368	SD Balance 800 mosdó alatti szekrény fehér/fehér	34,0	800 x 465 x 500	206 400
X000001369	SD Balance 800 mosdó alatti szekrény fehér/grafit	34,0	800 x 465 x 500	206 400

Balance 600/800/1200 mosdópult

A fehér Balance mosdópult a Balance 500/600/800 szekrényekkel való kombinációhoz készült. A mosdó és a csaptelep elhelyezése a pulton változtatható a Balance mosdópultra az Uni Slim kerámia mosdókat ajánljuk. Lapozzon a oldalra

A Balance mosdópultokat nem lehet önállóan falra szerelni, kizárólag az SD Balance bútorokhoz alkalmazhatóak.



Fehér



Fehér

Cikkszám	BÚTOR	Súly (kg)	Méretetek (mm)	Ár
X000001370	Balance 600 mosdópult fehér	4,7	600 x 465	39 700
X000001371	Balance 800 mosdópult fehér	6,4	800 x 465	43 000
X000001372	Balance 1200 mosdópult fehér	9,2	1200 x 465	55 300
X000001375	Balance/Comfort 1200 mosdópult konzol	3,0	-	13 300
X000001376	Balance törölközőtartó fehér	2,0	-	18 100

A mosdók méretei szélesség/mélység szerint vannak megadva. A fürdőszobabútorok méretei szélesség/mélység/magasság szerint vannak megadva. A termék súlya bruttó érték, azaz tartalmazza a csomagolást is. A mosdók az álló mosdó csaptelepek számára előfűrt 35 mm-es nyílással kerülnek forgalomba. A termékek szállítási határideje forgalmazóinkhoz maximum 5 hét. Készleteinket folyamatosan optimalizáljuk, a pontos készletinformációk megtekinthetőek a ravak.hu termékoldalon. Az árak forintban értendők és a 27% ÁFA-t tartalmazzák.



5 ÉV KITERJESZTETT, TELJES KÖRŰ
JÓTÁLLÁST VÁLLALUNK MINDEN
FÜRDŐSZOBABÚTORRA.



NEDVESSÉG ELLENI VÉDELEMI
Mélyimpregnált alapanyagok.

Korpusz:	Fehér lakk	Fehér lakk
Ajtó:	Fehér lakk/ grafit	Fehér lakk

SB Balance 400 faliszekrény

Magas fali szekrény hat polccal, sötétített üveggel.



Fehér lakk/
grafit

Cikkszám	BÚTOR	Súly (kg)	Méret (mm)	Ár
X000001373	SB Balance 400 magas faliszekrény fehér/fehér	25,0	400x175x1600	165 300
X000001374	SB Balance 400 magas aliszekrény fehér/grafit			165 300

Balance / Comfort mosdópult konzol

A tartó a Balance 1200 mosdópult egyszekrényes variációját támasztja alá.



Cikkszám	KIEGÉSZÍTŐK	Súly (kg)	Ár
X000001375	Balance/Comfort 1200 mosdópult konzol	3,0	13 300

Balance törölközőtartó

Állítható tartó jobb- és baloldali változathoz, amely Balance 1200 mosdópulthoz ajánlott.



Cikkszám	KIEGÉSZÍTŐK	Súly (kg)	Ár
X000001376	Balance törölközőtartó	2,0	18 100

Balance / Comfort bútorba szerelhető mosdósifon fix leeresztővel

A mosdósifon a sülllesztett Balance/Comfort mosdók számára tervezték, ugyanazon sorozat falra akasztható szekrényeibe.

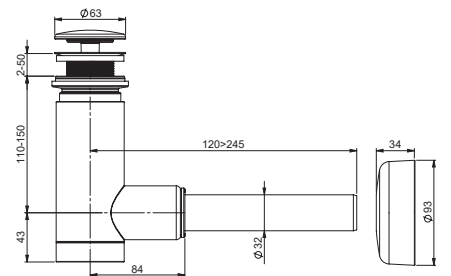

Cikkszám	KIEGÉSZÍTŐK	Súly (kg)	Ár
X01723	Mosdósifon fix leeresztővel	0,56	17 500

A fürdőszobabútorok méretei szélesség/mélység/magasság szerint vannak megadva. A termék súlya bruttó érték, azaz tartalmazza a csomagolást is. A termékek szállítási határideje forgalmazóinkhoz maximum 5 hét. Készleteinket folyamatosan optimalizáljuk, a pontos készletinformációk megtekinthetők a ravak.hu termékoldalon. Az árak forintban értendők és a 27% ÁFÁ-t tartalmazzák.

Comfort kerámiamosdók és bútorok



Dizájn: Roszkowski Michal



A Comfort sorozat meghatározó eleme a félig süllyesztett fém fogantyú, amelynek kialakítása egyedülálló a piacon.



Comfort fürdőszobabútorok



5 ÉV KITERJESZTETT, TELJES KÖRŰ JÓTÁLLÁST VÁLLALUNK MINDEN COMFORT MOSDÓRA.



5 ÉV KITERJESZTETT, TELJES KÖRŰ JÓTÁLLÁST VÁLLALUNK MINDEN FÜRDŐSZOBABÚTORRA.



NEDVESSÉG ELLENI VÉDELMI Mélyimpregnált alapanyagok.

Comfort 600/800 mosdó - kerámia

Az SD Comfort szekrénybe süllyeszthető mosdó nem szerehető önállóan falra kizárólag a fix leeresztővel ellátott Balance/Comfort szifonnal használható.

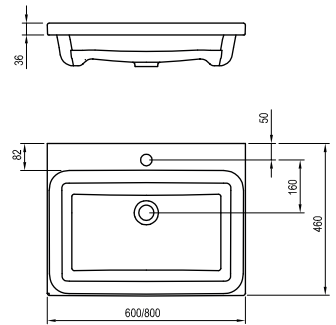

Cikkszám	MOSDÓ	Súly (kg)	Méret (mm)	Ár
XJX01260001	Comfort 600 mosdó	14,7	600x460	63 000
XJX01280001	Comfort 800 mosdó	16,7	800x460	74 400
Cikkszám	KIEGÉSZÍTŐK	Súly (kg)		Ár
X01723	Mosdószifon fix leeresztővel	0,6	-	17 500

SD Comfort 600/800 fürdőszobabútor

A Comfort szekrények fehér fogantyúval vannak ellátva, melyek króm típusúra cserélhetők. Comfort mosdóval való kombinálás esetén Balance bútorhoz tervezett, fix leeresztővel rendelkező mosdószifonnal szükséges ellátni.



Fehér

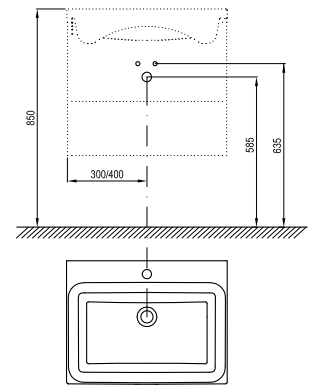
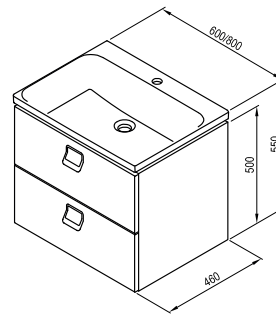

Cikkszám	BÚTOR	Súly (kg)	Méret (mm)	Ár
X000001377	SD Comfort 600 fehér/fehér	27,0	600x460x500	163 500
X000001378	SD Comfort 800 fehér/fehér	31,0	800x460x500	174 800
Cikkszám	KIEGÉSZÍTŐK	Súly (kg)		Ár
X000001385	Fogantyú Comfort bútorhoz króm	0,2	-	5 700

Comfort 600/800/1200 mosdópult

A fehér Comfort mosdópult a Comfort 600/800 szekrényekkel való kombinációhoz készült. A mosdó és a csaptelep elhelyezése a pulton változó. A Comfort mosdópultra az Uni Slim kerámiamosdókat ajánljuk.



Fehér



Fehér

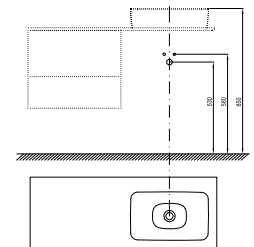
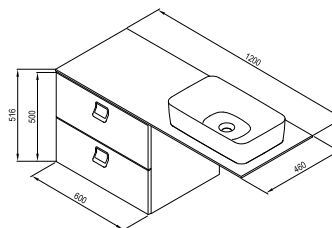

Cikkszám	BÚTOR	Súly (kg)	Méret (mm)	Ár
X000001379	Comfort 600 mosdópult fehér	4,7	600x460	39 700
X000001380	Comfort 800 mosdópult fehér	6,4	800x460	44 200
X000001381	Comfort 1200 mosdópult fehér	9,2	1200x460	55 800
Cikkszám	KIEGÉSZÍTŐK	Súly (kg)		Ár
X000001375	Balance/Comfort 1200 mosdópult konzol	3,0	-	13 300
X000001384	Törölközőtartó Comfort fehér	2,0	-	18 700

A mosdók méretei szélesség/mélység szerint vannak megadva. A fürdőszobabútorok méretei szélesség/mélység/magasság szerint vannak megadva. A termék súlya bruttó érték, azaz tartalmazza a csomagolást is. A mosdók az álló mosdó csaptelepek számára előfűrt 35 mm-es nyílással kerülnek forgalomba. A termékek szállítási határideje forgalmazóinkhoz maximum 5 hét. Készleteinket folyamatosan optimalizáljuk, a pontos készletinformációk megtekinthetők a ravak.hu termékdoldalon. Az árak forintban értendők és a 27% ÁFA-t tartalmazzák.

Korpusz:	Fehér lakk
Ajtó:	Fehér lakk

SB Comfort 350/400 faliszekrény

Magas fali szekrény hat polccal, sötétített üveggel. A termék forgatásával bal vagy jobb oldali nyitású szekrénnel rendelkezik. A Comfort szekrények fehér fogantyúval vannak ellátva, melyek króm típusúra cserélhetők.



Fehér



Comfort krómozott fogantyú*

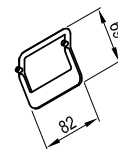

Cikkszám	BÚTOR	Súly (kg)	Méreték (mm)	Ár
X000001383	SB Comfort 350 fehér/fehér	29,4	350x320x1600	141 200
X000001382	SB Comfort 400 fehér/fehér	25,0	400x165x1600	132 800
Cikkszám	KIEGÉSZÍTŐK	Súly (kg)		Ár
X000001385	Fogantyú Comfort bútorhoz króm	0,2		5 700

*A Comfort bútorokat gyárilag fehér fogantyúval szállítjuk a króm fogantyúval lehetőség van ennek cseréjére, személyre szabására.

Balance/Comfort mosdópult konzol

A tartó a Comfort 1200 mosdópult egyszekrényes variációját támasztja alá.

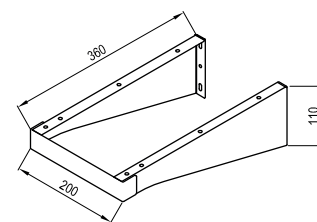

Cikkszám	KIEGÉSZÍTŐK	Súly (kg)	Ár
X000001375	Balance/Comfort 1200 mosdópult konzol	3,0	13 300

Comfort törölközőtartó, fehér

Állítható tartó jobb- és baloldali változathoz, ami Comfort 1200 mosdópulthoz ajánlott.

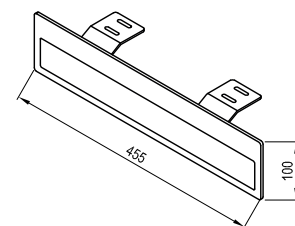

Cikkszám	KIEGÉSZÍTŐK	Súly (kg)	Ár
X000001384	Törölközőtartó Comfort fehér	2,0	18 700

Balance/Comfort bútorba szerelhető mosdószifon fix leeresztővel

A mosdószifont a süllyesztett Balance/Comfort mosdókhoz tervezték ugyanazon sorozat falra akasztható szekrényeikhez.

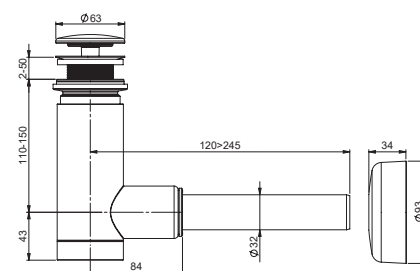

Cikkszám	KIEGÉSZÍTŐK	Súly (kg)	Ár
X01723	Mosdószifon fix leeresztővel	0,6	17 500

A fürdőszobabútorok méretei szélesség/mélység/magasság szerint vannak megadva. A termék súlya bruttó érték, az tartalmazza a csomagolást is. A mosdók az álló mosdó csaptelepek számára előfűrt 35 mm-es nyílással kerülnek forgalomba. A termékek szállítási határideje forgalmazóinkhoz maximum 5 hét. Készleteinket folyamatosan optimalizáljuk, a pontos készletinformációk megtekinthetők a ravak.hu termékoldalon. Az árak forintban értendők és a 27% ÁFA-t tartalmazzák.

Step termékcsalád



Pultra helyezhető mosdókhoz alkalmas bútorcsalád. Az első lépés a rendezett fürdőszobáért. Áttekinthetően tárol mindent, amit nem kíván szem előtt hagyni a fürdőszobában.



Step fürdőszobabútorok

5

5 ÉV KITERJESZTETT, TELJES KÖRŰ
JÓTÁLLÁST VÁLLALUNK MINDEN
FŰRDŐSZOBABÚTORRA.



NEDVESSÉG ELLENI VÉDELEMI
Mélyimpregnált alapanyagok.

Korpusz:	Fehér lakk	Fehér lakk	Fehér lakk
Ajtó:	Sötét dió	Tölgy	Fehér lakk

Step tükrös szekrény

Nyitható tükrös szekrény. Kétoldali tükör (az ajtó belső és külső oldalán). Két üvegpolc. LED világítás a felső részen (dugalj nélküli, közvetlenül kell csatlakoztatni).



Fehér

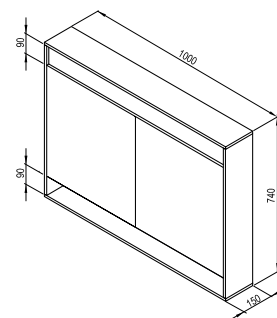

Cikkszám	BÚTOR	Súly (kg)	Méreték (mm)	Ár
X000001421	Step 1000 tükrös szekrény	22,7	1000x150x740	220 400

SD Step mosdó alatti szekrény

Pultra helyezhető mosdó alatti szekrény.

Kifűrt lyuk a mosdó telepítéséhez. Teljesen kihúzható fiók. Fehér lakkozott korpusz, tölgy/dió színű változat.

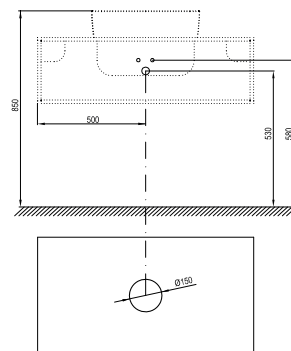
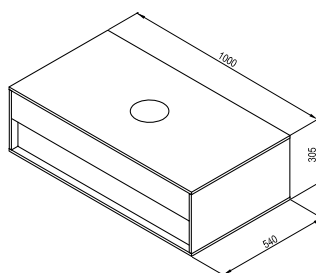

Fehér



Sötét dió



Tölgy

Cikkszám	BÚTOR	Súly (kg)	Méreték (mm)	Ár
X000001418	SD Step mosdó alatti szekrény fehér/sötét dió			310 300
X000001417	SD Step mosdó alatti szekrény fehér/tölgy	35,7	1000x540x305	306 400
X000001429	SD Step mosdó alatti szekrény fehér/fehér			251 000

SB Step faliszekrény

Fali szekrény üvegpolcokkal.

Szürke korpusz belső, fehér lakkozott korpusz külső. Dió, tölgy vagy fehér lakkozott ajtó, csapódásgátló pántokkal.



Fehér



Sötét dió



Tölgy



Cikkszám	BÚTOR	Súly (kg)	Méreték (mm)	Ár
X000001420	SB Step faliszekrény 430 fehér/sötét dió			321 600
X000001419	SB Step faliszekrény 430 fehér/tölgy	32,4	430x290x1600	336 500
X000001430	SB Step faliszekrény 430 fehér/fehér			219 400

A fürdőszobabútorok méretei szélesség/mélység/magasság szerint vannak megadva. A termék súlya bruttó érték, azaz tartalmazza a csomagolást is. A mosdók az álló mosdó csaptelepek számára előfűrt 35 mm-es nyílással kerülnek forgalomba. A termékek szállítási határideje forgalmazóinkhoz maximum 5 hét. Készleteinket folyamatosan optimalizáljuk, a pontos készletinformációk megtekinthetők a ravak.hu termékoldalon. Az árak forintban értendők és a 27% ÁFA-t tartalmazzák.

Öntött műmárvány mosdók



A modern trendnek megfelelően a MOON mosdók, egy mosdópulton elhelyezhető termékcsalád. A kifinomult megjelenés és a letisztult formavilág tökéletes választás minden fürdőszobába.



Moon mosdók



Mosdópultok



Moon mosdócsalád

5

5 ÉV KITERJESZTETT, TELJES KÖRŰ
JÓTÁLLÁST VÁLLALUNK MINDEN
ÖNTÖTT MŰMÁRVÁNY MOSDÓRA.

Moon 1 mosdó - öntött műmárvány

A mosdó nem rendelkezik túlfolyóval, ezért csak hagyományos fix lefolyóval szerelhető.



Cikkszám	MOSDÓ	Súly (kg)	Méreték (mm)	Ár
XJN01300000	MOON 1 mosdó túlfolyó nélkül	7,0	400x400x120	57 000

Moon 1C mosdó - öntött műmárvány

A mosdó nem rendelkezik túlfolyóval, ezért csak hagyományos fix lefolyóval szerelhető.



Cikkszám	MOSDÓ	Súly (kg)	Méreték (mm)	Ár
XJN01300001	MOON 1C mosdó túlfolyó nélkül	7,3	400x355x120	55 300

Moon 2 mosdó - öntött műmárvány

A mosdó nem rendelkezik túlfolyóval, ezért csak hagyományos fix lefolyóval szerelhető.

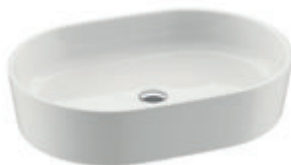

Cikkszám	MOSDÓ	Súly (kg)	Méreték (mm)	Ár
XJN01300002	MOON 2 mosdó túlfolyó nélkül	9,8	560x400x120	75 800

Moon 3 mosdó - öntött műmárvány

A mosdó nem rendelkezik túlfolyóval, ezért csak hagyományos fix lefolyóval szerelhető.



Cikkszám	MOSDÓ	Súly (kg)	Méreték (mm)	Ár
XJN01300004	MOON 3 mosdó túlfolyó nélkül	8,0	463x389x120	61 300

Szükséges kiegészítők mosdókhöz: lásd 128. oldalon.

5

5 ÉV KITERJESZTETT, TELJES KÖRŰ
JÓTÁLLÁST VÁLLALUNK MINDEN
ÖNTÖTT MŰMÁRVÁNY MOSDÓRA.



Egy mosdó, mely egyesíti a téglalap és az ovális formavilágot, ezáltal új esztétikai élményt nyújt a fürdőszobában.

Solo mosdó - öntött műmárvány

A mosdó nem rendelkezik túlfolyóval, ezért csak hagyományos fix lefolyóval szerelhető.



Cikkszám	MOSDÓ	Súly (kg)	Méret (mm)	Ár
XJX01358000	Solo 580 mosdó túlfolyó nélkül	13,8	580x400x140	78 900

Szükséges kiegészítők mosdókhöz: lásd 128. oldalon.



Solo mosdó

A mosdók méretei szélesség/mélység/magasság szerint vannak megadva. A termék súlya bruttó érték, az tartalmazza a csomagolást is. A termékek szállítási határideje forgalmazóinkhoz maximum 5 hét. Készleteinket folyamatosan optimalizáljuk, a pontos készletinformációk megtekinthetők a ravak.hu termékoldalon. Az árak forintban értendők és a 27% ÁFA-t tartalmazzák.

5

5 ÉV KITERJESZTETT, TELJES KÖRŰ
JÓTÁLLÁST VÁLLALUNK MINDEN
ÖNTÖTT MŰMÁRVÁNY MOSDÓRA.



KONCEPCIÓ
Formy koncepció.
Lapozzon a 20. oldalra!



NOSAL design

Két különböző vonalvezetés, a minimalista fürdőszoba és a dinamikus környezet ötvözésével. A Formy 01 és Formy 02 mosdók formatervezése tökéletesen harmonizál az azonos nevű koncepció kádjaival.

Formy 01 mosdó - öntött műmárvány

Kényelmes és nagy mosdó, modern kivitelezéssel. Tökéletesen kombinálható az L és I mosdópulttal.

A mosdó nem rendelkezik túlfolyóval, ezért csak hagyományos fix lefolyóval szerelhető.



Formy mosdók



Cikkszám	MOSDÓ	Súly (kg)	Méret (mm)	Ár
XJL01250000	Formy 01 mosdó 500 túlfolyó nélkül	18,6	500x390x140	79 600
XJL01260000	Formy 01 mosdó 600 túlfolyó nélkül	20,6	600x390x140	82 200

Formy 02 mosdó - öntött műmárvány

A finoman ívelt formák a gyakorlati előnyök mellett kifinomult esztétikai élményt nyújtanak. Tökéletesen kombinálható az L és I mosdópulttal.

A mosdó nem rendelkezik túlfolyóval, ezért csak hagyományos fix lefolyóval szerelhető.



Cikkszám	MOSDÓ	Súly (kg)	Méret (mm)	Ár
XJM01250000	Formy 02 mosdó 500 túlfolyó nélkül	18,7	500x410x140	79 600
XJM01260000	Formy 02 mosdó 600 túlfolyó nélkül	21,2	600x410x140	82 200

Szükséges kiegészítők mosdókhoz: lásd 128. oldalon.

A mosdók méretei szélesség/mélység/magasság szerint vannak megadva. A termék súlya bruttó érték, azaz tartalmazza a csomagolást is. A termékek szállítási határideje forgalmazóinkhoz maximum 5 hét. Készleteinket folyamatosan optimalizáljuk, a pontos készletinformációk megtekinthetők a ravak.hu termékoldalon. Az árak forintban értendők és a 27% ÁFA-t tartalmazzák.

Formy fürdőszobabútorok



Összeköti a mosdó alatti pultot a fürdőszobai kellékek elrejtésére szolgáló rekeszekkel. Minden modern mosdóhoz használható.



Formy fürdőszobabútorok



Formy tükör

Praktikus polccal ellátott tükör a szükséges apróságok részére.

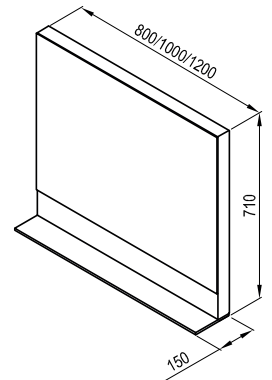

Fehér



Sötét dió



Tölgy

Cikkszám	BÚTOR	Súly (kg)	Méreték (mm)	Ár
X000001044	Formy 800 tükör fehér			120 200
X000001046	Formy 800 tükör tölgy	30,0	800x150x710	127 000
X000001049	Formy 800 tükör dió			126 800
X000000983	Formy 1000 tükör fehér			128 400
X000001047	Formy 1000 tükör tölgy	37,0	1000x150x710	143 800
X000001050	Formy 1000 tükör dió			143 800
X000001045	Formy 1200 tükör fehér			137 000
X000001048	Formy 1200 tükör tölgy	44,0	1200x150x710	160 500
X000000984	Formy 1200 tükör dió			164 300

SB Formy faliszekrény

Magas faliszekrény nagy tárolóhellyel és polcokkal.

Elérhető lakkozott fehér vagy kétféle furnér (tölgy, sötét dió) színben. A szekrény univerzális - forgatható, így mind a balra, mind a jobbra nyíló változatként használható.



Fehér



Sötét dió



Tölgy

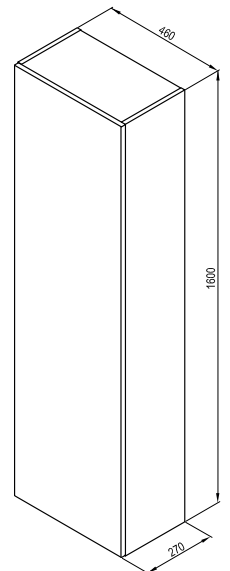

Cikkszám	BÚTOR	Súly (kg)	Méreték (mm)	Ár
X000001262	SB Formy 460 magas faliszekrény sötét dió			261 900
X000001261	SB Formy 460 magas faliszekrény sötét tölgy	28,5	460x270x1600	259 700
X000001260	SB Formy 460 magas faliszekrény sötét fehér			147 400



5 ÉV KITERJESZTETT, TELJES KÖRŰ
JÓTÁLLÁST VÁLLALUNK MINDEN
FÜRDŐSZOBABÚTORRA.



NEDVESSÉG ELLENI VÉDELEMI
Mélyimpregnált alapanyagok.

Korpusz:	Sötét dió	Tölgy	Fehér lakk
Ajtó:	Sötét dió	Tölgy	Fehér lakk

SD Formy 800 mosdó alatti szekrény

800 x 550 x 220 mm

Szekrény nagy tárolóhellyel és egy fiókkal.
Elérhető lakkozott fehér vagy kétféle furnér
(tölgy, sötét dió) színben.

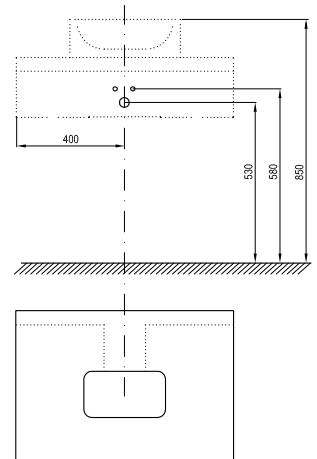
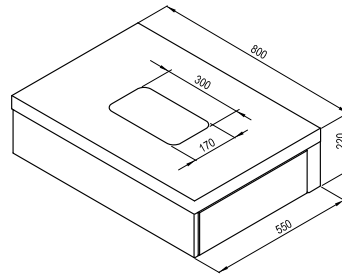

Fehér



Sötét dió



Tölgy

Cikkszám	BÚTOR	Súly (kg)	Méreték (mm)	Ár
X000001029	SD Formy 800 mosdó alatti szekrény fehér			244 200
X000001032	SD Formy 800 mosdó alatti szekrény tölgy	37,0	800x550x220	289 700
X000001035	SD Formy 800 mosdó alatti szekrény dió			289 700

SD Formy 1000/1200 mosdó alatti szekrény

1000/1200 x 550 x 220 mm

Szekrény nagy tárolóhellyel és két fiókkal.
Elérhető lakkozott fehér vagy kétféle furnér
(tölgy, sötét dió) színben.

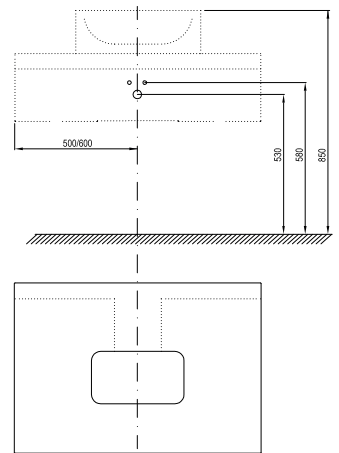
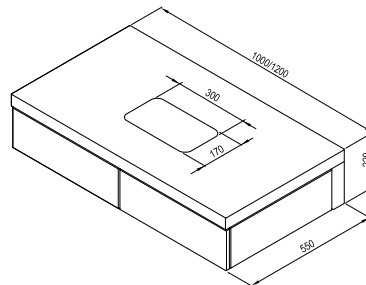

Fehér



Sötét dió



Tölgy

Cikkszám	BÚTOR	Súly (kg)	Méreték (mm)	Ár
X000001030	SD Formy 1000 mosdó alatti szekrény fehér			308 700
X000001033	SD Formy 1000 mosdó alatti szekrény tölgy	46,0	1000x550x220	356 200
X000001036	SD Formy 1000 mosdó alatti szekrény dió			356 200
X000001031	SD Formy 1200 mosdó alatti szekrény fehér			331 800
X000001034	SD Formy 1200 mosdó alatti szekrény tölgy	56,0	1200x550x220	428 700
X000001037	SD Formy 1200 mosdó alatti szekrény dió			429 700

A fürdőszobabútorok méretei szélesség/mélység/magasság szerint vannak megadva. A termék súlya bruttó érték, azaz tartalmazza a csomagolást is. A termékek szállítási határideje forgalmazóinkhoz maximum 5 hét. Készleteinket folyamatosan optimalizáljuk, a pontos készletinformációk megtekinthetőek a ravak.hu termékoldalon. Az árak forintban értendők és a 27% ÁFÁ-t tartalmazzák.

10° öntött műmárvány mosdók és fürdőszobabútorok



A 10°-os szekrények tükrözik a tervező dizájnját és nagy tárolóhelységekkel gazdagítják a bútort.

A fürdőszoba egységes arculatának kialakításása érdekében a 10° káddal javasoljuk kombinálni.

► Lapozzon a 103. oldalra!

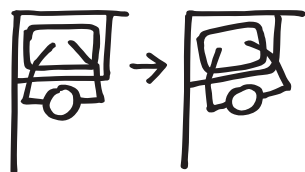

A belső tér elforgatásának köszönhetően a mosdón nagyobb tárolófelületek jöttek létre.



reddot design award
winner 2015



DESIGN
AWARD
2016



10° mosdók



10° fürdőszobabútorok

5

5 ÉV KITERJESZTETT, TELJES KÖRŰ
JÓTÁLLÁST VÁLLALUNK MINDEN
ÖNTÖTT MŰMÁRVÁNY MOSDÓRA.



KONCEPCIÓ
10° koncepció.
Lapozzon a 13. oldalra!



NEDVESSÉG ELLENI VÉDELMI
Mélyimpregnált alapanyagok.

10° mosdó - öntött műmárvány

Elegendő méretű mosdótér és kényelmes tárolófelületek.
Az SD 10° mosdó alatti szekrényel kombinálható.



Cikkszám	MOSDÓ	Súly (kg)	Méret (mm)	Ár
XJI01155000	10° 550 mosdó	15,7	550x450	67 000
XJI01165000	10° 650 mosdó	20,0	650x480	84 600

10° sarokmosdó - öntött műmárvány

Enyhe, 10°-os elfordulás a szabad térbe sokkal nagyobb kényelmet nyújt a sarokmosdóknál. Nem kell szűkösködni a fal mellett, tisztálkodás közben szabadon mozoghatnak a karok. Az SD 10° mosdó alatti sarok szekrényel kombinálható.



jobbos változat

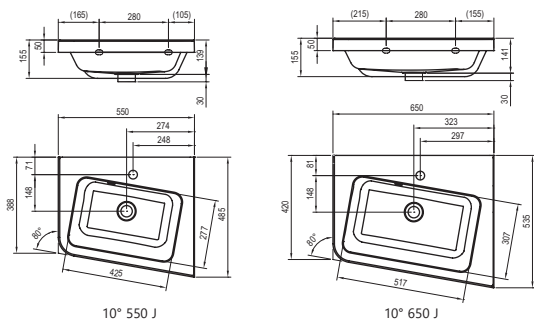

Cikkszám	MOSDÓ	Súly (kg)	Méret (mm)	Ár
XJIL1155000	10° 550 mosdó B	15,4	550x485	70 700
XJIP1155000	10° 550 mosdó J	15,4	550x485	70 700
XJIL1165000	10° 650 mosdó B	19,4	650x535	87 100
XJIP1165000	10° 650 mosdó J	19,4	650x535	87 100

Szükséges kiegészítők mosdókhöz: lásd 128. oldalon.

10° tükör

Praktikus polccal ellátott tükör, a szükséges apróságok részére.



Fehér



Sötét dió

Cikkszám	BÚTOR	Súly (kg)	Méret (mm)	Ár
X000000848	10° 550 egyenes tükör fehér	7,5	550x110x750	54 600
X000000850	10° 550 egyenes tükör sötét dió	7,5	550x110x750	45 900
X000000851	10° 650 egyenes tükör fehér	8,5	650x110x750	59 800
X000000853	10° 650 egyenes tükör sötét dió	8,5	650x110x750	49 700

10° saroktükör

A tükör 10°-os szabad térbe fordulása sokkal nagyobb kényelmet nyújt a használat során. Tökéletesen kombinálható a 10° sarokmosdóval.



Fehér



Sötét dió

Cikkszám	BÚTOR	Súly (kg)	Méret (mm)	Ár
X000001070	10° 550 saroktükör B fehér	18,0	550x150x750	61 900
X000001073	10° 550 saroktükör J fehér	18,0	550x150x750	61 900
X000001072	10° 550 saroktükör B sötét dió	18,0	550x150x750	59 000
X000001075	10° 550 saroktükör J sötét dió	18,0	550x150x750	59 000
X000001076	10° 650 saroktükör B fehér	20,0	650x150x750	72 500
X000001079	10° 650 saroktükör J fehér	20,0	650x150x750	72 500
X000001078	10° 650 saroktükör B sötét dió	20,0	650x150x750	63 600
X000001081	10° 650 saroktükör J sötét dió	20,0	650x150x750	63 600

A mosdók méretei szélesség/mélység szerint vannak megadva. A termék súlya bruttó érték, az tartalmazza a csomagolást is. A mosdók az álló mosdó csaptelepek számára előfűrt 35 mm-es nyílással kerülnek forgalomba. **B (bal)** - a termék bal oldali változata, **J (jobb)** - a termék jobb oldali változata. A termékek szállítási határideje forgalmazóinkhoz maximum 5 hét. Készleteinket folyamatosan optimalizáljuk, a pontos készletinformációk megtekinthetőek a ravak.hu termékoldalon. Az árak forintban értendők és a 27% ÁFA-t tartalmazzák.

5

5 ÉV KITERJESZTETT, TELJES KÖRŰ
JÓTÁLLÁST VÁLLALUNK MINDEN
FÜRDŐSZOBABŰTORRA.

Választható színek*:

* A szekrények teljes felülete fényes fehér, fényes szürke vagy sötét dió színárnyalatban, minden esetben fehér díszcsikkal kiegészítve.

Korpusz:	sötét dió	Fehér lakk
Ajtó:	sötét dió	Fehér lakk

SD 10° II mosdó alatti szekrény

Elegendő méretű mosdótér és kényelmes tárolófelületek.

Az SD 10° mosdóval kombinálható.



Fehér



Sötét dió

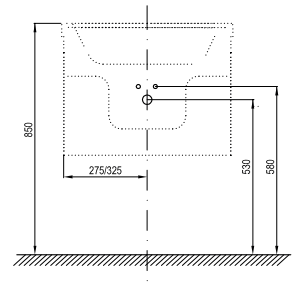

Cikkszám	BÚTOR	Súly (kg)	Méretetek (mm)	Ár
X000001283	SD 10° II mosdó alatti szekrény 550 fehér	24,9	550x450x450	214 600
X000001285	SD 10° II mosdó alatti szekrény 550 sötét dió			203 300
X000001286	SD 10° II mosdó alatti szekrény 650 fehér	29,4	650x480x450	223 700
X000001288	SD 10° II mosdó alatti szekrény 650 sötét dió			212 200

SD 10° saroszekrény

Nyílóajtós, polcos szekrény nagy tárolóhellyel.

A 10° saroszekrény megfelelő változatai alá.



Fehér

jobb oldali változat



Sötét dió

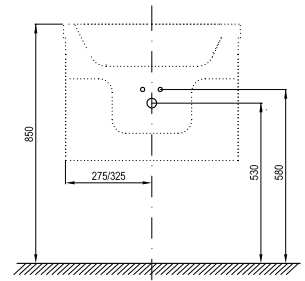

Cikkszám	BÚTOR	Súly (kg)	Méretetek (mm)	Ár
X000000739	SD 10° 550 saroszekrény B fehér	19,0	550x485x450	99 700
X000000742	SD 10° 550 saroszekrény J fehér			99 700
X000000741	SD 10° 550 saroszekrény B sötét dió			83 700
X000000744	SD 10° 550 saroszekrény J sötét dió			83 700
X000000745	SD 10° 650 saroszekrény B fehér	22,0	650x535x450	108 000
X000000748	SD 10° 650 saroszekrény J fehér			108 000
X000000747	SD 10° 650 saroszekrény B sötét dió			89 700
X000000750	SD 10° 650 saroszekrény J sötét dió			89 700

SB 10° faliszekrény

Magas faliszekrény három polccal.



Fehér



Sötét dió

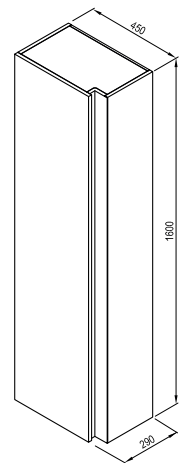

Cikkszám	BÚTOR	Súly (kg)	Méretetek (mm)	Ár
X000000751	SB 10° faliszekrény 450 fehér	29,0	450x290x1600	148 000
X000000753	SB 10° faliszekrény 450 sötét dió			117 900

A fürdőszobabútorok méretei szélesség/mélység/magasság szerint vannak megadva. A termék súlya bruttó érték, azaz tartalmazza a csomagolást is. **B (bal)** - a termék bal oldali változata, **J (jobb)** - a termék jobb oldali változata. A termékek szállítási határideje forgalmazóinkhoz maximum 5 hét. Készleteinket folyamatosan optimalizáljuk, a pontos készletinformációk megtekinthetők a ravak.hu termékoldalon. Az árak forintban értendők és a 27% ÁFA-t tartalmazzák.

Chrome öntött műmárvány mosdók és fürdőszobabútorok



NOSAL design

A mindennapi használatra előkészítve, öntött műmárványból. Tágas rakodófelületek, kényelmes méretű, lekerekített formájú belső. A modern fürdőszoba, ahol nincs helye a véletlenszerűségnek.



Chrome öntött műmárvány mosdók



Chrome fürdőszobabútorok öntött műmárvány mosdók alá

5

5 ÉV KITERJESZTETT, TELJES KÖRŰ
JÓTÁLLÁST VÁLLALUNK MINDEN
ÖNTÖTT MŰMÁRVÁNY MOSDÓRA.



KONCEPCIÓ
Chrome koncepció.
Lapozzon a 12. oldalra!

Chrome mosdó - öntött műmárvány

Az SD Chrome 600/700/800 mosdó alatti szekrényrel kombinálható.

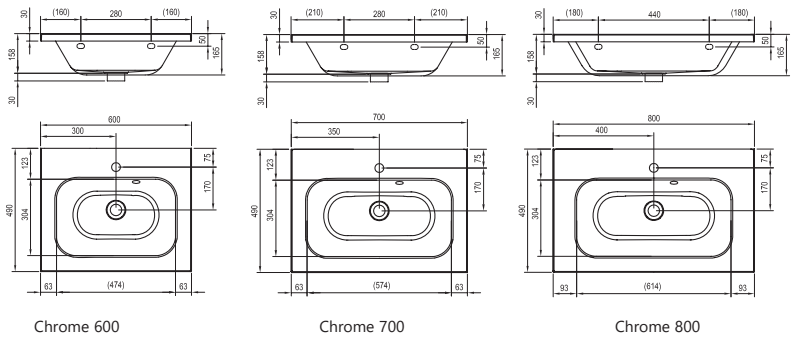

Cikkszám	MOSDÓ	Súly (kg)	Méretetek (mm)	Ár
XJG01160000	Chrome mosdó 600 fehér nyílással	16,5	600x490	80 600
XJG01170000	Chrome mosdó 700 fehér nyílással	20,0	700x490	84 100
XJG01180000	Chrome mosdó 800 fehér nyílással	23,2	800x490	85 800

Chrome dupla mosdó - öntött műmárvány

Dupla mosdó: megduplázza a szimpla mosdó kényelmét. Az SD Chrome 1200 mosdó alatti szekrényrel kombinálható.

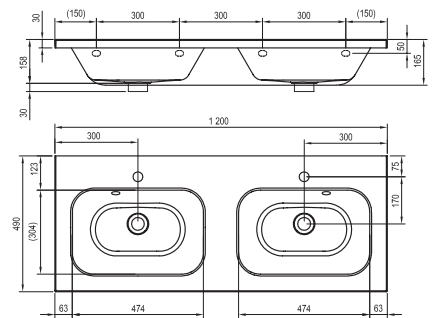

Cikkszám	MOSDÓ	Súly (kg)	Méretetek (mm)	Ár
XJG01120000	Chrome 1200 dupla mosdó fehér nyílással	34,7	1200x490	123 400

Szükséges kiegészítők mosdókhoz: lásd 128. oldalon.

SD Chrome 400 kézmosó alatti szekrény

Szekrény polccal. Classic 400 kézmosóhoz ajánlott.
Az ajtókat aszerint kell megrendelni, hogy balra vagy jobbra szeretné nyitni.



Fehér

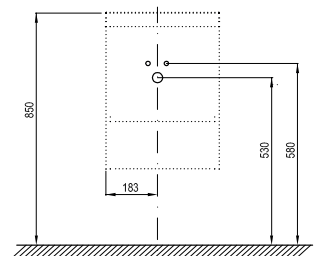
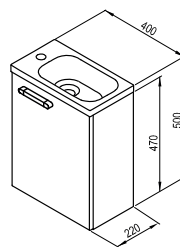

Cikkszám	BÚTOR	Súly (kg)	Méretetek (mm)	Ár
X000000538	Chrome 400 kézmosó alatti szekrény fehér	6,0	400x220x470	46 200
X000000540	Chrome 400 kézmosó alatti szekrényhez ajtó B fehér	3,0		12 500
X000000541	Chrome 400 kézmosó alatti szekrényhez ajtó J fehér			12 500

A mosdók méretei szélesség/mélység szerint vannak megadva. A termék súlya bruttó érték, azaz tartalmazza a csomagolást is. A mosdók az álló mosdó csatlépek számára előfűrt 35 mm-es nyílással kerülnek forgalomba. **B (bal)** - a termék bal oldali változata, **J (jobb)** - a termék jobb oldali változata. A termékek szállítási határideje forgalmazóinkhoz maximum 5 hét. Készleteinket folyamatosan optimalizáljuk, a pontos készletinformációk megtekinthetőek a ravak.hu termékoldalon. Az árak forintban értendők és a 27% ÁFA-t tartalmazzák.



5 ÉV KITERJESZTETT, TELJES KÖRŰ
JÓTÁLLÁST VÁLLALUNK MINDEN
FÜRDŐSZOBABÚTORRA.



NEDVESSÉG ELLENI VÉDELEMI
Mélyimpregnált alapanyagok.

Választható színek*:

* Az itt jelzett szekrényeket mindig
fényes fehér ajtókkal szállítjuk.

Korpusz:	Fehér lakk
Ajtó:	Fehér lakk

SD Chrome II mosdó alatti szekrény

Különböző méretű szekrények két fiókkal.
Az innovatív, elegáns és karcsú fogantyú
lehetővé teszi a könnyű nyitást.

Ajánlott mosdók:
Chrome 600 / 700 / 800



Fehér

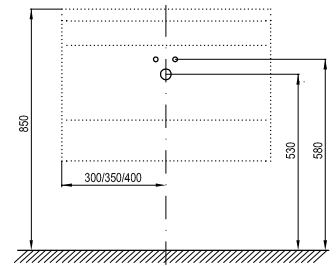

Cikkszám	BÚTOR	Súly (kg)	Méreték (mm)	Ár
X000000918	SD Chrome II 600 mosdó alatti szekrény fehér/fehér	23,0	600x490x500	167 800
X000000920	SD Chrome II 700 mosdó alatti szekrény fehér/fehér	25,5	700x490x500	167 800
X000000922	SD Chrome II 800 mosdó alatti szekrény fehér/fehér	27,5	800x490x500	186 700
Cikkszám	KIEGÉSZÍTŐK	Súly (kg)		Ár

Fogantyú Chrome bútorhoz fekete

A fekete fogantyú Chrome bútorhoz 2023 augusztusától rendelhető.

SD Chrome 1200 mosdó alatti szekrény

A két magas fiókos szekrény új, elegáns és karcsú
kivitelű fogantyúval bővült. A tágas fiókos dupla
mosdó praktikus és nagyon esztétikus megoldás
a nagy háztartások számára.

A szekrény használatát a Chrome 1200 dupla
mosdóhoz ajánljuk.



Fehér

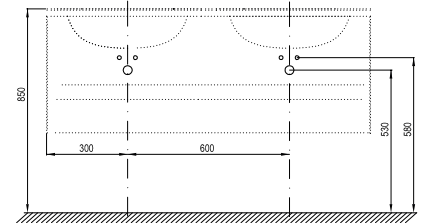

Cikkszám	BÚTOR	Súly (kg)	Méreték (mm)	Ár
X000000536	SD Chrome 1200 mosdó alatti szekrény fehér/fehér	51,0	1200x490x470	279 900
Cikkszám	KIEGÉSZÍTŐK	Súly (kg)		Ár

Fogantyú Chrome bútorhoz fekete

A fekete fogantyú Chrome bútorhoz 2023 augusztusától rendelhető.

SB Chrome faliszekrény

Magas faliszekrény három polccal.



Fehér

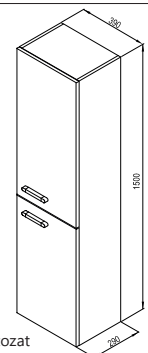

jobbos változat

Cikkszám	BÚTOR	Súly (kg)	Méreték (mm)	Ár
X000000542	SB Chrome 390 faliszekrény B fehér/fehér	27,5	390x290x1500	146 600
X000000543	SB Chrome 390 faliszekrény J fehér/fehér			146 600
Cikkszám	KIEGÉSZÍTŐK	Súly (kg)		Ár

Fogantyú Chrome bútorhoz fekete

A fekete fogantyú Chrome bútorhoz 2023 augusztusától rendelhető.

A fürdőszobabútorok méretei szélesség/mélység/magasság szerint vannak megadva. A termék súlya bruttó érték, azaz tartalmazza a csomagolást is. **B (bal)** - a termék bal oldali változata, **J (jobb)** - a termék jobb oldali változata. A termékek szállítási határideje forgalmazóinkhoz maximum 5 hét. Készleteinket folyamatosan optimalizáljuk, a pontos készletinformációk megtekinthetőek a ravak.hu termékoldalon. Az árak forintban értendők és a 27% ÁFA-t tartalmazzák.

Rosa II öntött műmárvány mosdók és mosdópultok



Széles bútorválaszték minden fürdőszobába, ahol a legkisebb dolgok is azonnal elérhető közelségben vannak.



Az egyszerű és modern kialakítású Rosa mosdók és szekrények még több tárolóhellyel lettek kibővítvé.



A mélyimpregnált bútor színváltozata egyedi stílussal gazdagítja fürdőszobáját.



Rosa II mosdók



Rosa II fürdőszobabútorok

5

5 ÉV KITERJESZTETT, TELJES KÖRŰ
JÓTÁLLÁST VÁLLALUNK MINDEN
ÖNTÖTT MŰMÁRVÁNY MOSDÓRA.



KONCEPCIÓ
Rosa koncepció.
Lapozzon a 16. oldalra!



NEDVESSÉG ELLENI VÉDELEMI
Mélyimpregnált alapanyagok.

Rosa II 600 mosdó - öntött műmárvány

Modern mosdó, amely kombinálható az SD Rosa II szekrényel és Rosa II tükörrel.

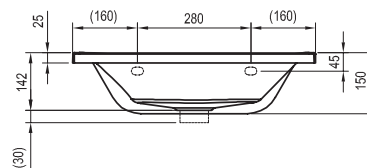

Cikkszám	MOSDÓ	Súly (kg)	Méret (mm)	Ár
XJ201160000	Rosa II 600 mosdó túlfolyóval	15,8	600x490	83 400

Rosa II 760 mosdó - öntött műmárvány

Modern mosdó, amely kombinálható az SD Rosa II szekrényel és Rosa II tükörrel.

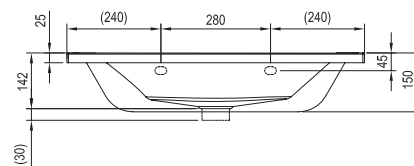

Cikkszám	MOSDÓ	Súly (kg)	Méret (mm)	Ár
XJ201176000	Rosa II 760 mosdó túlfolyóval	18,6	760x490	89 000

Szükséges kiegészítők mosdókhöz: lásd 128. oldalon.

Rosa II 600 tükör

A tükör elhelyezését a Rosa II 600 mosdó fölé ajánljuk.



Fehér

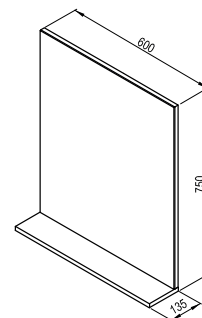

Cikkszám	BÚTOR	Súly (kg)	Méret (mm)	Ár
X000000930	Rosa II 600 tükör fehér	9,5	600x135x750	40 200

Rosa II 760 tükör

A tükör mely megfelel elvárásainak. Ideális méret a fürdőszobai tevékenységekhez. Elegendő polc az alapvető kozmetikumoknak.

A tükör elhelyezését a Rosa II 760 mosdó fölé ajánljuk.



Fehér

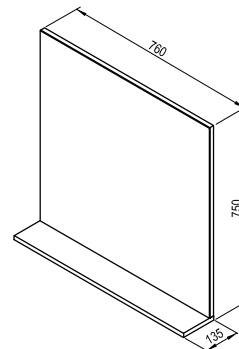

Cikkszám	BÚTOR	Súly (kg)	Méret (mm)	Ár
X000001296	Rosa II 760 tükör fehér	11,2	760x135x750	47 300

A mosdók méretei szélesség/mélység szerint vannak megadva. A termék súlya bruttó érték, az tartalmazza a csomagolást is. A mosdók az álló mosdó csaptelepek számára előfűrt 35 mm-es nyílással kerülnek forgalomba. A termékek szállítási határideje forgalmazóinkhoz maximum 5 hét. Készleteinket folyamatosan optimalizáljuk, a pontos készletinformációk megtekinthetőek a ravak.hu termékoldalon. Az árak forintban értendők és a 27% ÁFA-t tartalmazzák.

5

5 ÉV KITERJESZTETT, TELJES KÖRŰ
JÓTÁLLÁST VÁLLALUNK MINDEN
FÜRDŐSZOBABÚTORRA.

Választható színek:*
* Az itt jelzett szekrényeket mindig fényes
fehér ajtókkal szállítjuk.

Korpusz: Fehér lakk
Ajtó: Fehér lakk

SD Rosa 600 II H mosdó alatti szekrény

Kétfiókos mosdó alatti szekrény
Rosa II mosdóhoz.



Fehér

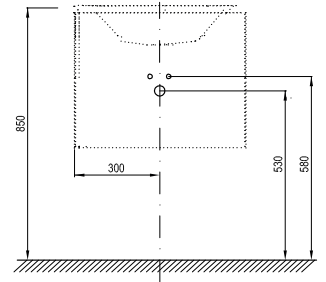

Cikkszám	BÚTOR	Súly (kg)	Méreték (mm)	Ár
X000001494	SD Rosa 600 II H mosdó alatti szekrény fehér/fehér	23,0	600x490x470	163 800

SD Rosa 760 II H mosdó alatti szekrény

Modern bútor széles méretválasztékkal. A bútor
finom kecsességet kölcsönöz a fürdőszobának.



Fehér

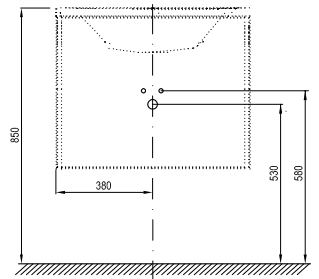

Cikkszám	BÚTOR	Súly (kg)	Méreték (mm)	Ár
X000001495	SD Rosa 760 II H mosdó alatti szekrény fehér/fehér	27,7	760x490x470	173 900

SB Rosa II H faliszekrény

Magas faliszekrény, belső üveg polcokkal.
Univerzális használat, az ajtó levehető
jobbos, balos zsanérfuratokkal.



Fehér

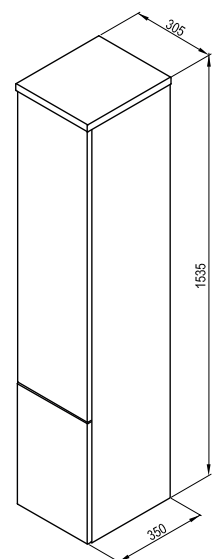

Cikkszám	BÚTOR	Súly (kg)	Méreték (mm)	Ár
X000001496	SB Rosa 350 II H faliszekrény fehér/fehér	27,5	305 x 350 x 1535	170 100

A fürdőszobabútorok méretei szélesség/mélység/magasság szerint vannak megadva. A termék súlya bruttó érték, azaz tartalmazza a csomagolást is. A termékek szállítási határideje forgalmazóinkhoz maximum 5 hét. Készleteinket folyamatosan optimalizáljuk, a pontos készletinformációk megtekinthetőek a ravak.hu termékoldalon. Az árak forintban értendőek és a 27% ÁFA-t tartalmazzák.

Classic II öntött műmárvány mosdók és fürdőszobabútorok



A jól körülhatárolt formák megkönnyítik a fürdőszoba mindennapi használatát, és kiemelik a termékek használhatóságát és különböző színváltozatait.

5

5 ÉV KITERJESZTETT, TELJES KÖRŰ
JÓTÁLLÁST VÁLLALUNK MINDEN
ÖNTÖTT MŰMÁRVÁNY MOSDÓRA.



KONCEPCIÓ
Classic koncepció.
Lapozzon a 17. oldalra!

Classic II mosdó - öntött műmárvány

Az SD Classic II 600/700 mosdó alatti szekrényrel és tükörrel kombinálható.

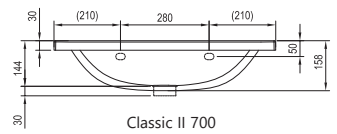
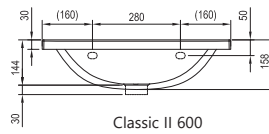

Cikkszám	MOSDÓ	Súly (kg)	Méreték (mm)	Ár
XJX01160003	Classic II 600 mosdó fehér nyílással	17,6	600x450x174	82 100
XJX01170000	Classic II 700 mosdó fehér nyílással	19,8	700x450x174	85 900

Classic II mosdó - öntött műmárvány

Bőséges rakodófelület. Az SD Classic 800 II mosdó alatti szekrényrel és tükörrel kombinálható.

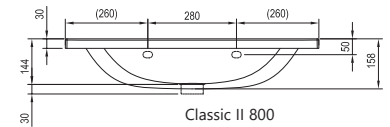

Cikkszám	MOSDÓ	Súly (kg)	Méreték (mm)	Ár
XJX01180000	Classic II 800 mosdó fehér nyílással	22,7	800x450x174	91 300

Classic II dupla mosdó - öntött műmárvány

Dupla mosdó tárolófelületekkel a kényelmes mosakodáshoz.
Az SD Classic II 1300 mosdó alatti szekrényrel kombinálható.

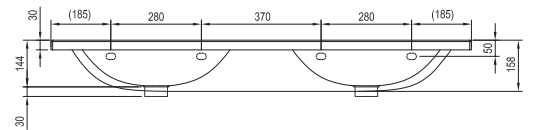

Cikkszám	MOSDÓ	Súly (kg)	Méreték (mm)	Ár
XJX01113000	Classic II 1300 dupla mosdó fehér nyílással	36,3	1300x450x174	130 000

Classic II konzol

Telepíthető a Classic II kézmosóra



Cikkszám	MOSDÓ	Ár
B14000100P	Konzol Classic II 400 kézmosóhoz 2 db	32 200

Szükséges kiegészítők mosdókhöz: lásd 128. oldalon.

A mosdók méretei szélesség/mélység szerint vannak megadva. A termék súlya bruttó érték, azaz tartalmazza a csomagolást is. A mosdók az álló mosdó csaptelepek számára előfűrt 35 mm-es nyílással kerülnek forgalomba. **B (bal)** - a termék bal oldali változata., **J (jobb)** - a termék jobb oldali változata. A termékek szállítási határideje forgalmazóinkhoz maximum 5 hét. Készleteinket folyamatosan optimalizáljuk, a pontos készletinformációk megtekinthetők a ravak.hu termékoldalon. Az árak forintban értendők és a 27% ÁFA-t tartalmazzák.

5

5 ÉV KITERJESZTETT, TELJES KÖRŰ
JÓTÁLLÁST VÁLLALUNK MINDEN
FÜRDŐSZOBABÚTORRA.



KONCEPCIÓ
Classic koncepció.
Lapozzon a 17. oldalra!



NEDVESSÉG ELLENI VÉDELEMI
Mélyimpregnált alapanyagok.

Classic II tükrös szekrény

Tükör beépített világítással rendelkezik.

Tükörhöz ajánlott mosdók:
Classic II 600 / 700 / 800



Fehér

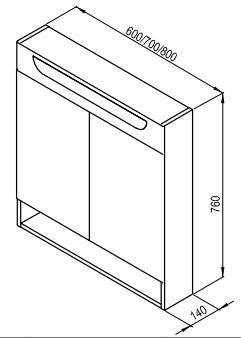

Cikkszám	BÚTOR	Súly (kg)	Méret (mm)	Ár
X000001469	Classic II 600 tükrös fehér	13,6	600x140x760	189 700
X000001470	Classic II 700 tükrös fehér	15,9	700x140x760	202 800
X000001471	Classic II 800 tükrös fehér	18,2	800x140x760	212 300

SD Classic II mosdó alatti szekrény

Az SD Classic II mosdó alatti szekrény bal vagy jobb változatban kapható, amelyet hozzá igazítottak a Classic II mosdók azonos változataihoz.

Ajánlott mosdók:
Classic II 600 / 700 / 800



fehér/szürke

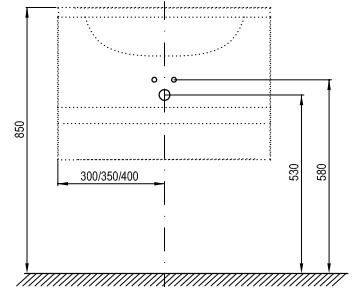

Fehér

Cikkszám	BÚTOR	Súly (kg)	Méret (mm)	Ár
X000001476	SD Classic II 600 mosdó alatti szekrény fehér/fehér	22,5	600x450x585	162 000
X000001477	SD Classic II 600 mosdó alatti szekrény fehér/szürke	22,5	600x450x585	162 000
X000001478	SD Classic II 700 mosdó alatti szekrény fehér/fehér	25,0	700x450x585	169 000
X000001479	SD Classic II 700 mosdó alatti szekrény fehér/szürke	25,0	700x450x585	169 000
X000001480	SD Classic II 800 mosdó alatti szekrény fehér/fehér	27,0	800x450x585	174 100
X000001481	SD Classic II 800 mosdó alatti szekrény fehér/szürke	27,0	800x450x585	174 100

SD Classic II 1300 dupla szekrény mosdó alá

Két magas (50cm) fiókkal ellátott szekrény. A beépített második fiók a kis tárgyakhoz, a mosdó jobb oldalán található.

A szekrény használatát a Classic II 1300 dupla mosdóhoz ajánljuk.



fehér/szürke

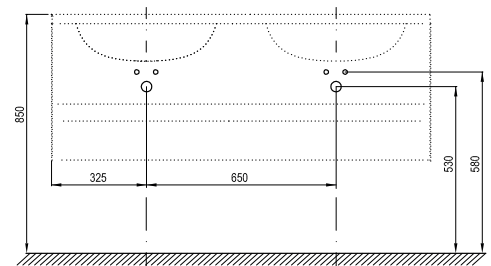

Fehér

Cikkszám	BÚTOR	Súly (kg)	Méret (mm)	Ár
X000001482	SD Classic II 1300 dupla szekrény fehér/fehér	51,3	1300x450x470	288 200
X000001483	SD Classic II 1300 dupla szekrény fehér/szürke	51,3	1300x450x470	288 200

A fürdőszobabútorok méretei szélesség/mélység/magasság szerint vannak megadva. A termék súlya bruttó érték, azaz tartalmazza a csomagolást is. **B (bal)** - a termék bal oldali változata, **J (jobb)** - a termék jobb oldali változata. A termékek szállítási határideje forgalmazóinkhoz maximum 5 hét. Készleteinket folyamatosan optimalizáljuk, a pontos készletinformációk megtekinthetőek a ravak.hu termékoldalon. Az árak forintban értendők és a 27% ÁFÁ-t tartalmazzák. Figyelmeztetés: A tükörvilágítás kábelrel együtt közvetlenül csatlakoztatható a villamos hálózathoz. Nem tartalmaz kapcsolót, dugalj és konnektort.

5

5 ÉV KITERJESZTETT, TELJES KÖRŰ
JÓTÁLLÁST VÁLLALUNK MINDEN
FÜRDŐSZOBABÚTORRA.

Választható színek:*
* Az itt jelzett szekrényeket mindig fényes
fehér ajtókkal szállítjuk.

Korpusz:	Fehér lakk	Fehér lakk
Ajtó:	Fehér lakk	Fehér lakk/ szürke

SD Classic II 400 alsó szekrény kézmosóhoz

400 x 220 x 500 mm - B/J
Szekrény polccal.

Classic II 400 kézmosóhoz ajánlott.



Fehér

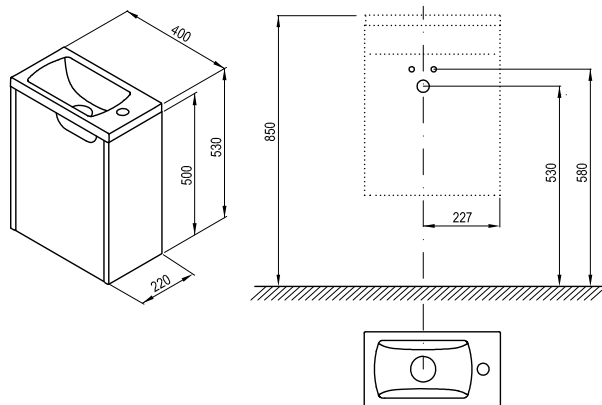

Cikkszám	BÚTOR	Súly (kg)	Méretetek (mm)	Ár
X000001484	SD Classic II 400 alsó szekrény B fehér/fehér	12,3	400x220x500	61 600
X000001486	SD Classic II 400 alsó szekrény J fehér/fehér	12,3	400x220x500	61 600

SB Classic II magas faliszekrény

400x260x1600 mm - B/J
Magas faliszekrény két üvegpolccal,
beépített fiókkal a felső részben.



Fehér



fehér/szürke

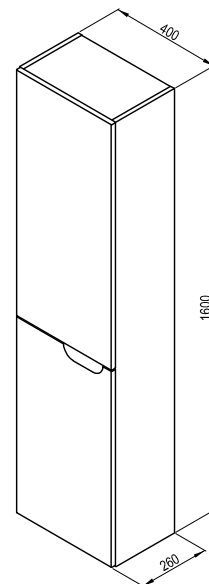

Cikkszám	BÚTOR	Súly (kg)	Méretetek (mm)	Ár
X000001472	SB Classic 400 magas faliszekrény B fehér/fehér	26,5	400x260x1600	168 300
X000001473	SB Classic 400 magas faliszekrény B fehér/szürke	26,5	400x260x1600	168 300
X000001474	SB Classic 400 magas faliszekrény J fehér/fehér	26,5	400x260x1600	168 300
X000001475	SB Classic 400 magas faliszekrény J fehér/szürke	26,5	400x260x1600	168 300

A fürdőszobabútorok méretei szélesség/mélység/magasság szerint vannak megadva. A termék súlya bruttó érték, azaz tartalmazza a csomagolást is. **B (bal)** - a termék bal oldali változata, **J (jobb)** - a termék jobb oldali változata. A termékek szállítási határideje forgalmazóinkhoz maximum 5 hét. Készleteinket folyamatosan optimalizáljuk, a pontos készletinformációk megtekinthetőek a ravak.hu termékoldalon. Az árak forintban értendők és a 27% ÁFA-t tartalmazzák.

Clear öntött műmárvány mosdók és mosdópultok



A Clear mosdók és mosdó alatti szekrények élei pontosan 45°-os szöget zárnak be. A szekrény minőségét és egyediségét a fa furnér bútortalapok növelik.



Az anyagfelhasználás során törekedtünk a tisztíthatóságra és a tartósságra.



Clear mosdók



Clear fürdőszobabútorok

5

5 ÉV KITERJESZTETT, TELJES KÖRŰ
JÓTÁLLÁST VÁLLALUNK MINDEN
ÖNTÖTT MŰMÁRVÁNY MOSDÓRA.

5

5 ÉV KITERJESZTETT, TELJES KÖRŰ
JÓTÁLLÁST VÁLLALUNK MINDEN
FÜRDŐSZOBABÚTORRA.



NEDVESSÉG ELLENI VÉDELEMI
Mélyimpregnált alapanyagok.

Clear mosdó - öntött műmárvány

A mosdót önállóan nem lehet falra rögzíteni, kizárólag a Clear mosdó alatti szekrényrel telepíthető. A mosdó nem rendelkezik túlfolyóval, ezért csak hagyományos fix lefolyóval szerelhetők.

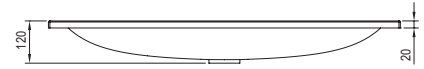

Cikkszám	MOSDÓ	Súly (kg)	Méreték (mm)	Ár
XJJ01180000	Clear 800 mosdó fehér nyílással	8,8	800x380	64 400
XJJ01110000	Clear 1000 mosdó fehér nyílással	10,8	1000x380	74 500

Szükséges kiegészítők mosdókhöz: lásd 128. oldalon.

Clear tükör

Tükör beépített világítással.
A Clear mosdóval kombinálható.



Fehér

Cikkszám	BÚTOR	Súly (kg)	Méreték (mm)	Ár
X000000765	Clear 800 tükör	6,0	800x30x440	72 200
X000000766	Clear 1000 tükör	7,0	1000x30x440	82 500

SD Clear mosdó alatti szekrény

Mosdó alatti fiókos szekrény. Kiegészítő polccal kisebb kozmetikumok, tartozékok részére.

A szekrény a Clear 800/1000 mosdókkal kombinálható.



Fehér

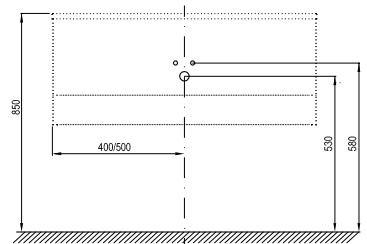

Cikkszám	BÚTOR	Súly (kg)	Méreték (mm)	Ár
X000000757	SD Clear 800 mosdó alatti szekrény fehér/fehér	29,0	800x380x400	175 700
X000000759	SD Clear 1000 mosdó alatti szekrény fehér/fehér	34,0	1000x380x400	193 900

SB Clear faliszekrény

Magas osztott faliszekrény üvegpolcokkal és fiókokkal.



Fehér

Választható színek*:

* Az ajtók színe lakkozott fényes fehér vagy lakkozott cseresznye. A korpusz színe mindig fényes fehér.

Korpusz:	Fehér lakk
Ajtó:	Fehér lakk

Cikkszám	BÚTOR	Súly (kg)	Méreték (mm)	Ár
X000000761	SB Clear 400 faliszekrény B fehér/fehér	33,0	400x350x1550	196 200
X000000763	SB Clear 400 faliszekrény J fehér/fehér			196 200

A mosdók méretei szélesség / mélység szerint vannak megadva. A fürdőszobabútorok méretei szélesség/mélység/magasság kombinációban vannak megadva. A termék súlya bruttó érték, azaz tartalmazza a csomagolást is. A mosdók az álló mosdó csaptelepek számára előfűrt 35 mm-es nyílással kerülnek forgalomba. A termékek szállítási határideje forgalmazóinkhoz maximum 5 hét. Készleteinket folyamatosan optimalizáljuk, a pontos készletinformációk megtekinthetők a ravak.hu termékoldalon. Az árak forintban értendők és a 27% ÁFA-t tartalmazzák. Figyelmeztetés: A tükörlágyítás kábelrel együtt közvetlenül csatlakoztatható a villamos hálózathoz. Nem tartalmaz kapcsolót, dugaljt és konnektort.

Natural öntött műmárvány mosdók és fürdőszobabútorok



A szekrények stílusos belső tagolása lehetővé teszi a kozmetikai cikkek tárolását az egész család számára.



A természetes bútorokat két fali szekrényvel bővítettük, nyitott vagy zárt kivitelben, a fürdőszobai kiegészítők kényelmes tárolásához.



Eredeti megoldás két személy kényelméhez.



Natural mosdók



Natural fürdőszobabútorok



5 ÉV KITERJESZTETT, TELJES KÖRŰ JÓTÁLLÁST VÁLLALUNK MINDEN ÖNTÖTT MŰMÁRVÁNY MOSDÓRA.



5 ÉV KITERJESZTETT, TELJES KÖRŰ JÓTÁLLÁST VÁLLALUNK MINDEN FÜRDŐSZOBABÚTORRA.



NEDVESSÉG ELLENI VÉDELEMI Mélyimpregnált alapanyagok.

Natural 500 mosdó - öntött műmárvány

Minimalista forma, vékony peremek, nem túl mély belső. Ideális kisebb fürdőszobákba. A mosdó nem rendelkezik túlfolyóval, ezért csak hagyományos fix lefolyóval szerelhetők.

A mosdó közvetlenül a falra szerelhető, vagy kombinálható az SD Natural 500 szekrényel.

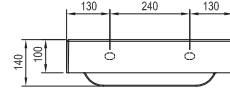

Cikkszám	MOSDÓ	Súly (kg)	Méreték (mm)	Ár
XJO01250000	Natural 500 mosdó túlfolyó nélkül	15,8	500x450	69 000

Natural 800 mosdó - öntött műmárvány

Csábítóan egyenes vonalai és szögletes, sík belső mosdórésze tökéletes harmóniát alkot. A mosdó nem rendelkezik túlfolyóval, ezért csak hagyományos fix lefolyóval szerelhetők.

A mosdó közvetlenül a falra szerelhető, vagy kombinálható az SD Natural 800 mosdószekrényel.

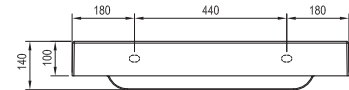

Cikkszám	MOSDÓ	Súly (kg)	Méreték (mm)	Ár
XJO01280000	Natural 800 mosdó túlfolyó nélkül	23,7	800x450	99 800

Natural Duo dupla mosdó - öntött műmárvány

Minimalista forma, széles peremek, lágy, íves belső. Az egybeöntött mosdótér könnyen karbantartható, emellett kényelmesen használható két személy számára is.

A mosdó nem rendelkezik túlfolyóval, ezért csak hagyományos fix lefolyóval szerelhetők. A mosdó közvetlenül a falra szerelhető, vagy kombinálható az SD Natural 1200 szekrényel.

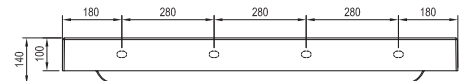

Cikkszám	MOSDÓ	Súly (kg)	Méreték (mm)	Ár
XJO01212000	Natural Duo 1200 dupla mosdó túlfolyó nélkül	34,4	1200x450	133 700

Szükséges kiegészítők mosdókhöz: lásd 128. oldalon.

Natural tükör

A tükörhöz ajánlott mosdók: Natural 500/800/1200. A Natural tükör beépített világítással van felszerelve.



Fehér

Cikkszám	BÚTOR	Súly (kg)	Méreték (mm)	Ár
X000001056	Natural 500 tükör fehér	11,0	500x50x770	54 200
X000001057	Natural 800 tükör fehér	15,0	800x50x770	59 900
X000001058	Natural 1200 tükör fehér	21,0	1200x50x770	87 500

A mosdók méretei szélesség/mélység szerint vannak megadva. A fürdőszobabútorok méretei szélesség/mélység/magasság kombinációban vannak megadva. A termék súlya bruttó érték, azaz tartalmazza a csomagolást is. A fürdőszobabútorok méretei szélesség/mélység/magasság kombinációban vannak megadva. A mosdók az álló mosdó csaptelepek számára előfűrt 35 mm-es nyílással kerülnek forgalomba. A termékek szállítási határideje forgalmazóinkhoz maximum 5 hét. Készleteinket folyamatosan optimalizáljuk, a pontos készletinformációk megtekinthetők a ravak.hu termékoldalon. Az árak forintban értendők és a 27% ÁFA-t tartalmazzák. Figyelmeztetés: A tükörvilágítás kábelrel együtt közvetlenül csatlakoztatható a villamos hálózathoz. Nem tartalmaz kapcsolót, dugalj és konnektort.

5

5 ÉV KITERJESZTETT, TELJES KÖRŰ
JÓTÁLLÁST VÁLLALUNK MINDEN
FÜRDŐSZOBABÚTORRA.



NEDVESSÉG ELLENI VÉDELEMI
Mélyimpregnált alapanyagok.

Korpusz: Fehér lakk
Ajtó: Fehér lakk

SD Natural mosdó alatti szekrény

Praktikus fiókos szekrény nagy tárolóhellyel és fiókkal.



Fehér

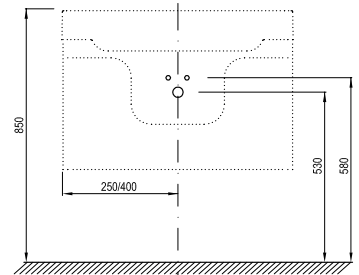
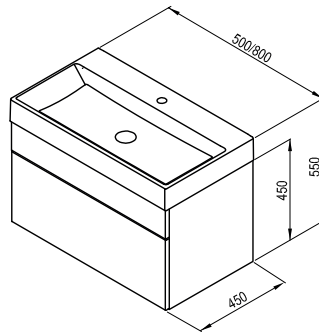

Cikkszám	BÚTOR	Súly (kg)	Méret (mm)	Ár
X000001051	SD Natural 500 mosdó alatti szekrény fehér	30,0	500x450x450	132 700
X000001052	SD Natural 800 mosdó alatti szekrény fehér	37,0	800x450x450	145 000

SD Natural 1200 mosdó alatti szekrény

1200 x 450 x 450 mm
Praktikus fiókos szekrény nagy tárolóhellyel és fiókkal.



Fehér

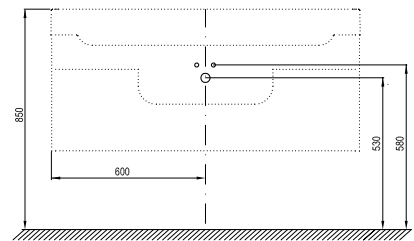
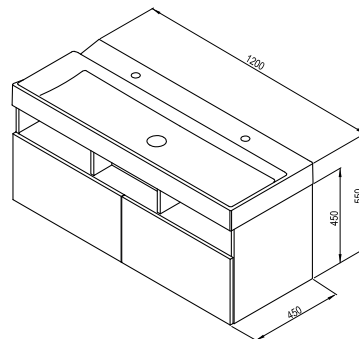

Cikkszám	BÚTOR	Súly (kg)	Méret (mm)	Ár
X000001053	SD Natural 1200 mosdó alatti szekrény fehér	60,0	1200x450x450	219 000

SB Natural nyitott faliszekrény

Magas faliszekrény egy fapolccal.
Kompakt, egyszerűségében mutatós faliszekrény.



Fehér

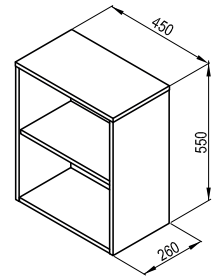

Cikkszám	BÚTOR	Súly (kg)	Méret (mm)	Ár
X000001055	SB Natural 450 nyitott faliszekrény fehér	15,0	450x260x550	63 400

SB Natural zárt faliszekrény

Magas faliszekrény egy fapolccal.
A termék elforgatásával balra vagy jobbra nyíló ajtót kap.



Fehér

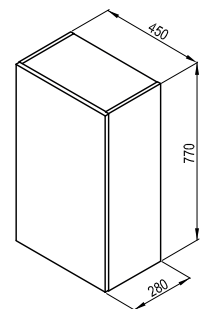

Cikkszám	BÚTOR	Súly (kg)	Méret (mm)	Ár
X000001054	SB Natural 450 zárt faliszekrény fehér	12,0	450x280x770	85 200

A fürdőszobabútorok méretei szélesség/mélység/magasság szerint vannak megadva. A termék súlya bruttó érték, azaz tartalmazza a csomagolást is. A termékek szállítási határideje forgalmazóinkhoz maximum 5 hét. Készleteinket folyamatosan optimalizáljuk, a pontos készletinformációk megtekinthetőek a ravak.hu termékoldalon. Az árak forintban értendők és a 27% ÁFÁ-t tartalmazzák.

Flat 600 mosdó - öntött műmárvány

Minimalista forma, vékony peremek, íves, mély belső.

Dübelrel falra rögzíthető.

Chrome/Classic 600 tükör ajánlott hozzá.

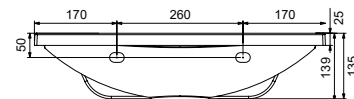

Cikkszám	MOSDÓ	Méreték (mm)	Ár
XJP01160000	Flat 600 mosdó	600x460	73 500

Flat 900 mosdó - öntött műmárvány

Minimalista forma, széles oldalsó peremek, íves, mély belső.

Dübelrel falra rögzíthető.

Clear 1000 tükör ajánlott hozzá.

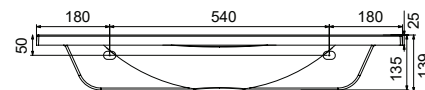

Cikkszám	MOSDÓ	Méreték (mm)	Ár
XJP01190000	Flat 900 mosdó	900x460	87 700

Flat Duo 1200 dupla mosdó - öntött műmárvány

Minimalista forma, vékony peremek, íves, lágy osztott belső, abszolút szimmetria.

Dübelrel falra rögzíthető.

2 db Chrome/Classic 600 tükör ajánlott hozzá.

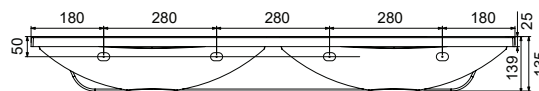

Cikkszám	MOSDÓ	Méreték (mm)	Ár
XJP01112000	Flat Duo 1200 dupla mosdó	1200x460	111 400

Szükséges kiegészítők mosdókhöz: lásd 128. oldalon.

BeHappy II öntött műmárvány mosdók és fürdőszobabútorok



Praktikus megoldás kisebb fürdőszobákba.



A mosdó kád fölé helyezése ötletesen kihasználja a teret. Kellemesen tágas rakodófelületek, jobbos és balos változat.



NOSAL design

Helytakarékos fiókos szekrény a BeHappy II mosdóhoz.



BeHappy II mosdó



BeHappy II fürdőszobabútorok

5

5 ÉV KITERJESZTETT, TELJES KÖRŰ
JÓTÁLLÁST VÁLLALUNK MINDEN
ÖNTÖTT MŰMÁRVÁNY MOSDÓRA.



KONCEPCIÓ
BeHappy II koncepció.
Lapozzon a 19. oldalra!



NEDVESSÉG ELLENI VÉDELEMI
Mélyimpregnált alapanyagok.

Korpusz: Fehér lakk
Ajtó: Fehér lakk

BeHappy II sarokmosdó - öntött műmárvány

A mosdó friss dizájnájában visszaköszönnek a kád modern vonalai. A technológiailag tökéletes öntött műmárvány sarokmosdó, praktikus tárolóhelyet is biztosít a felhasználóknak.



jobbos változat



balos változat

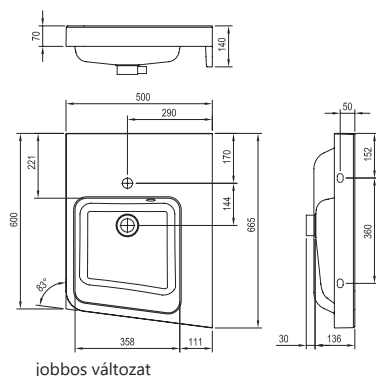

jobbos változat

Cikkszám	MOSDÓ	Súly (kg)	Méreték (mm)	Ár
XJAL1100001	BeHappy II sarokmosdó B túlfolyóval	19,7	500x665	87 000
XJAP1100001	BeHappy II sarokmosdó J túlfolyóval			87 000

BeHappy II mosdó - öntött műmárvány

Bárhol a fürdőszobában megállja a helyét, mosdó alatti szekrényrel kombinálva pedig bőséges tárolóhelyet gazdagítja a BeHappy II koncepciót.

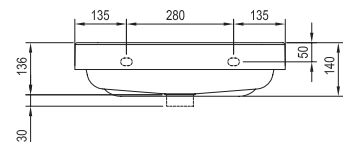

Cikkszám	MOSDÓ	Súly (kg)	Méreték (mm)	Ár
XJA01155000	BeHappy II 550 mosdó túlfolyóval	15,6	550x400	79 600

Szükséges kiegészítők mosdókhoz: lásd 128. oldalon.

BeHappy II tükör

Praktikus polccal ellátott tükör a BeHappy II mosdóhoz.



Fehér

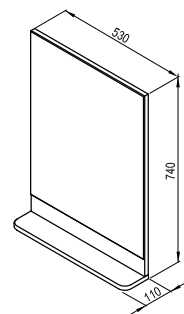

Cikkszám	BÚTOR	Súly (kg)	Méreték (mm)	Ár
X000001099	BeHappy II 550 tükör fehér	12,0	530x110x740	55 000

SD BeHappy II mosdó alatti szekrény

Praktikus fiókos szekrény egyenes mosdókhoz.



Fehér

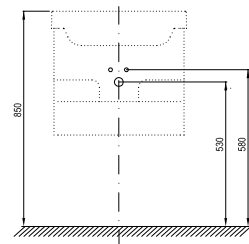

Cikkszám	BÚTOR	Súly (kg)	Méreték (mm)	Ár
X000001097	SD BeHappy II 530 mosdó alatti szekrény	15,5	530x370x435	104 600

A mosdók méretei szélesség/mélység szerint vannak megadva. A termék súlya bruttó érték, azaz tartalmazza a csomagolást is. A mosdók az álló mosdó csatlépek számára előfűrt 35 mm-es nyílással kerülnek forgalomba. **B (bal)** - a termék bal oldali változata, **J (jobb)** - a termék jobb oldali változata. A termékek szállítási határideje forgalmazóinkhoz maximum 5 hét. Készleteinket folyamatosan optimalizáljuk, a pontos készletinformációk megtekinthetők a ravak.hu termékoldalon. Az árak forintban értendők és a 27% ÁFA-t tartalmazzák.

Avocado öntött műmárvány mosdók



Avocado mosdók

Még több rakodófelület. A kád és a mosdó együtt rendkívül helytakarékos megoldást kínál.

5 5 ÉV KITERJESZTETT, TELJES KÖRŰ JÓTÁLLÁST VÁLLALUNK MINDEN ÖNTÖTT MŰMÁRVÁNY MOSDÓRA.



KONCEPCIÓ
Avocado koncepció.
Lapozzon a 18. oldalra!

Avocado mosdó - öntött műmárvány

Bőséges rakodófelület, egyedülálló dizájn, amely tökéletes összhangban van a kád formájával.

Ha a mosdót a kád fölé szereli, sokkal több hely marad szabadon a fürdőszobában.



jobbos változat



balos változat

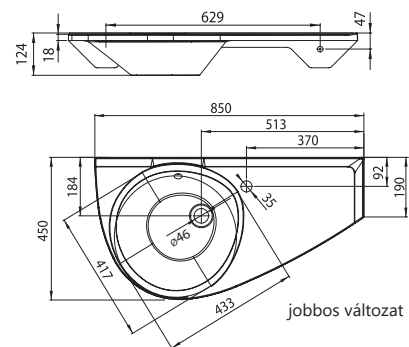

Cikkszám	MOSDÓ	Súly (kg)	Méreték (mm)	Ár
XJ1L1100000	Avocado mosdó B túlfolyóval	13,6	850x450	64 000
XJ1P1100000	Avocado mosdó J túlfolyóval			64 000

Avocado Comfort mosdó - öntött műmárvány

950 x 530 mm - B/J

Még több rakodófelület, komfortosabb tisztálkodás.

Ajánljuk az Avocado kád fölé helyezni.



jobbos változat



balos változat

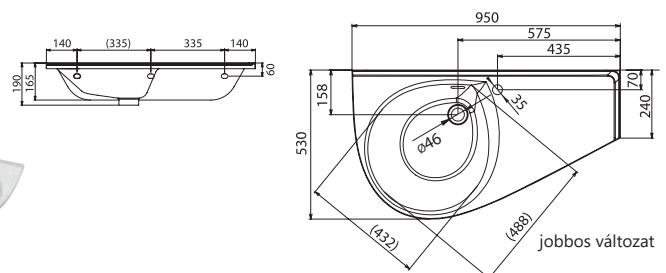

Cikkszám	MOSDÓ	Súly (kg)	Méreték (mm)	Ár
XJ9L1100000	Avocado Comfort mosdó B túlfolyóval	20,1	950x530	83 400
XJ9P1100000	Avocado Comfort mosdó J túlfolyóval			83 400

Szükséges kiegészítők mosdókhöz: lásd 128. oldalon.

A mosdók méretei szélesség/mélység szerint vannak megadva. A termék súlya bruttó érték, azaz tartalmazza a csomagolást is. A mosdók az álló mosdó csaptelepek számára előfűrt 35 mm-es nyílással kerülnek forgalomba. **B (bal)** - a termék bal oldali változata, **J (jobb)** - a termék jobb oldali változata. A termékek szállítási határideje forgalmazóinkhoz maximum 5 hét. Készleteinket folyamatosan optimalizáljuk, a pontos készletinformációk megtekinthetők a ravak.hu termékoldalon. Az árak forintban értendők és a 27% ÁFA-t tartalmazzák.

Kézmosók



Veda
fürdőszobabútorok



A mosdót a csapteleppel balos, vagy jobbos állásban is lehet telepíteni. A szekrény kompakt alakjával együtt praktikus egységet alkot, és lehetővé teszi a kézmosást szűkebb helyeken is.

3

3 ÉV KITERJESZTETT, TELJES KÖRŰ JÓTÁLLÁST VÁLLALUNK MINDEN VEDA SLIM ÉS VEDA MOSDÓRA.

5

5 ÉV KITERJESZTETT, TELJES KÖRŰ JÓTÁLLÁST VÁLLALUNK MINDEN FÜRDŐSZOBABÚTORRA.



NEDVESSÉG ELLENI VÉDELEMI Mélyimpregnált alapanyagok.

Korpusz: Fehér lakk
Ajtó: Fehér lakk

Veda Slim kézmosó - kerámia

Vékony falú kerámia mosdó. A vékony slim szélek növelik a kézmosó felületét. Ideális olyan helyiségekbe, ahol a klasszikus mosdó nem fér el. A mosdó, Veda szekrényhez alkalmas, önállóan nem telepíthető.



Cikkszám	KÉZMOSÓ	Súly (kg)	Méretetek (mm)	Ár
XJX01240000	Veda Slim 400 mosdó	4,6	400x220	29 400
Cikkszám	KIEGÉSZÍTŐK	Súly (kg)		Ár
X01439	Mosdólefolyó, hagyományos (fix, krómozott)	0,3	-	8 000
X01695	Kerámia leeresztő takaró mosdóhoz - fehér	0,3	-	16 200
X01436	Mosdó csőszifon króm U	0,4	-	8 000

SD Veda 400 alsó szekrény kézmosóhoz

Faliszekrény Veda kézmosó alá. A szekrény ajtajait balra vagy jobbra nyílóként is lehet telepíteni.



Fehér

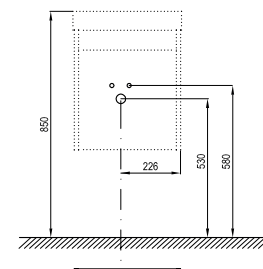

Cikkszám	BÚTOR	Súly (kg)	Méretetek (mm)	Ár
X000001386	SD Veda 400 alsó szekrény kézmosóhoz	11,7	400x220x450	36 700

A mosdók méretei szélesség/mélység szerint vannak megadva. A fürdőszobabútorok méretei szélesség/mélység/magasság kombinációban vannak megadva. A termék súlya bruttó érték, azaz tartalmazza a csomagolást is. A mosdók az álló mosdó csaptelepek számára előfűrt 35 mm-es nyílással kerülnek forgalomba. A termékek szállítási határideje forgalmazóinkhoz maximum 5 hét. Készleteinket folyamatosan optimalizáljuk, a pontos készletinformációk megtekinthetők a ravak.hu termékoldalon. Az árak forintban értendők és a 27% ÁFA-t tartalmazzák.

33 ÉV KITERJESZTETT, TELJES KÖRŰ
JÓTÁLLÁST VÁLLALUNK MINDEN
YARD MOSDÓRA.**5**5 ÉV KITERJESZTETT, TELJES KÖRŰ
JÓTÁLLÁST VÁLLALUNK MINDEN
ÖNTÖTT MŰMÁRVÁNY MOSDÓRA.

Kézmósó Yard 280 C - kerámia

A mosdót fix lefolyóval ajánljuk.

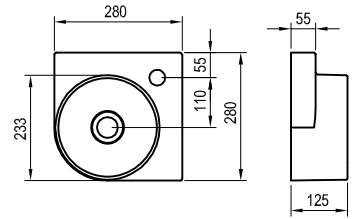

Cikkszám	MOSDÓ	Súly (kg)	Méret (mm)	Ár
XJX01228000	Yard 280 C kerámia fehér	4,9	280x280x125	75 000

Chrome kézmósó - öntött műmárvány

Az önálló kézmósó közvetlenül a falra rögzíthető.
A kézmósó nem tartalmaz túlfolyót, szükséges a fix mosdólefolyó használata.

Az SD Chrome 400 szekrényel kombinálható.



balos változat

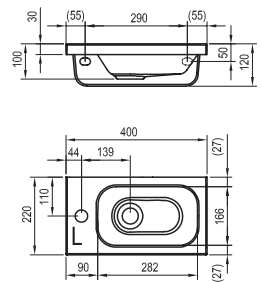

Cikkszám	MOSDÓ	Súly (kg)	Méret (mm)	Ár
XJGL1100000	Chrome 400 kézmósó B	5,6	400x220	42 000
XJGP1100000	Chrome 400 kézmósó J			42 000

Classic II kézmósó - öntött műmárvány

Kombinálható SD Classic II 400 mosdószekrényel és cső alakú mosdószifonnal.

A kézmósó önállóan falra nem szerelhető. Mosdó alatti szekrényel kombinálható vagy krómozott fém konzollal telepíthető. A kézmósó nem tartalmaz túlfolyót, szükséges a fix mosdólefolyó használata ezért leeresztő nélküli csapteleppel és fix mosdó lefolyóval szerelhető.

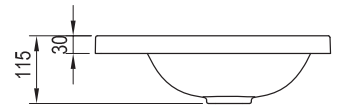

Cikkszám	MOSDÓ	Súly (kg)	Méret (mm)	Ár
XJX01140004	Classic II 400 kézmósó fehér nyílással	4,1	400x220x115	39 900

Rainbow mini 400 kézmósó - öntött műmárvány

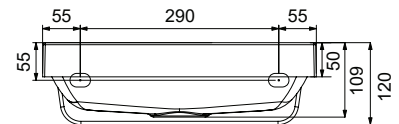
A Rainbow kézmósó a legkisebb terekbe is alkalmas.
Minimalista forma, íves, vékony perem, mély belső.
Dübelrel falra rögzíthető.Túlfolyó nélküli típus, ezért fix mosdólefolyóval szerelendő.
Leeresztő nélküli mosdócsapteleppel alkalmazzuk.

Cikkszám	MOSDÓ	Méret (mm)	Ár
XJX01140000	Rainbow mini 400 kézmósó J	400x220	39 900
XJX01140005	Rainbow mini 400 kézmósó B		39 900

A mosdó falra dübelesen rögzíthető, kínálatunkból szekrényel nem kiegészíthető.

Szükséges kiegészítők mosdókhöz: lásd 128. oldalon.

A mosdók méretei szélesség/mélység szerint vannak megadva. A fürdőszobabútorok méretei szélesség/mélység/magasság kombinációban vannak megadva. A termék súlya bruttó érték, azaz tartalmazza a csomagolást is. A mosdók az álló mosdó csaptelepek számára előfűrt 35 mm-es nyílással kerülnek forgalomba. A termékek szállítási határideje forgalmazóinkhoz maximum 5 hét. Készleteinket folyamatosan optimalizáljuk, a pontos készletinformációk megtekinthetők a ravak.hu termékoldalon. Az árak forintban értendők és a 27% ÁFA-t tartalmazzák.

Tükrök LED világítással

5

5 ÉV GARANCIA A FÜRDŐSZOBAI TÜKRÖKRE.

Strip tükör

Modern, lekerekített sarkú tükör, porszórt alumínium keretbe szerelve. A LED lámpák kiemelik a tükör dekoratív stílusát, amely nemcsak a fürdőszobában, hanem más otthoni terekben is alkalmazható.

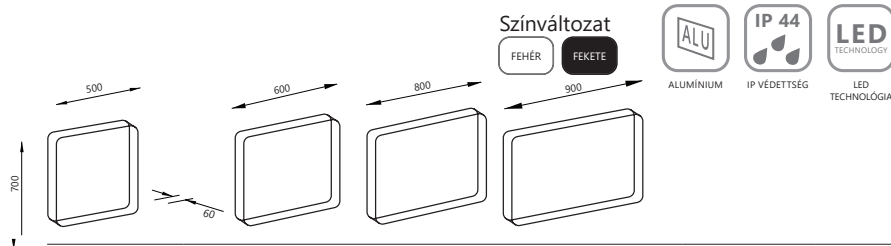

Cikkszám	BÚTOR	Súly (kg)	Méreték (mm)	Ár
X000001565	Strip 500 fehér tükör LED világítással	10	500x700x60	140 200
X000001569	Strip 500 fekete tükör LED világítással			140 200
X000001566	Strip 600 fehér tükör LED világítással	12	600x700x60	144 900
X000001570	Strip 600 fekete tükör LED világítással			144 900
X000001567	Strip 800 fehér tükör LED világítással	14,6	800x700x60	155 900
X000001571	Strip 800 fekete tükör LED világítással			155 900
X000001568	Strip 900 fehér tükör LED világítással	16,9	900x700x60	162 500
X000001572	Strip 900 fekete tükör LED világítással			162 500

Oblong tükör

A téglalap alakú tükör körüli megvilágítással elragadó fényt ad, kiemelve a helyiség esztétikai értékét.

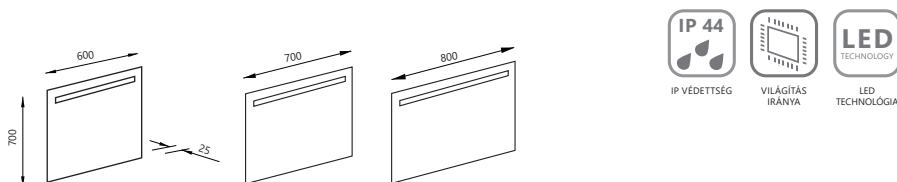

Cikkszám	BÚTOR	Súly (kg)	Méreték (mm)	Ár
X000001562	Oblong 600 tükör LED világítással	9,8	600x700x25	101 900
X000001563	Oblong 700 tükör LED világítással	11,2	700x700x25	106 200
X000001564	Oblong 800 tükör LED világítással	12,5	800x700x25	113 800

Luna tükör

Kerek tükör, mely mindössze 25 mm mély, körülötte elbűvölő ragyogással. A tükör alatt homogén akrilüveg található, amely lenyűgöző fényt ad. A tükör mögött lévő LED-ek a rejtett funkciónak köszönhetően, kevésbé láthatóak.

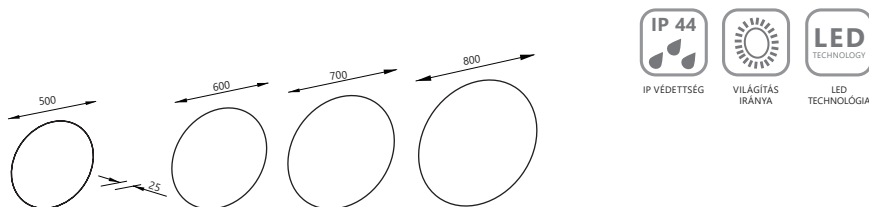

Cikkszám	BÚTOR	Súly (kg)	Méreték (mm)	Ár
X000001577	Luna 500 tükör LED világítással	5,5	Ø 50x25	103 800
X000001578	Luna 600 tükör LED világítással	7,4	Ø 60x25	106 900
X000001579	Luna 700 tükör LED világítással	9,6	Ø 70x25	114 800
X000001580	Luna 800 tükör LED világítással	12,4	Ø 80x25	125 700

Orbit tükör

A tükör peremén energikus megvilágítás. A kifelé irányuló fényforrás, a tükör körül a melegség nyugodt érzését adja.

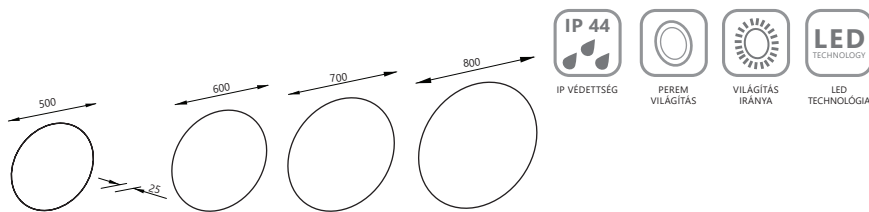

Cikkszám	BÚTOR	Súly (kg)	Méreték (mm)	Ár
X000001573	Orbit 500 tükör LED világítással	5,4	Ø 50x25	108 500
X000001574	Orbit 600 tükör LED világítással	7,5	Ø 60x25	113 100
X000001575	Orbit 700 tükör LED világítással	9,6	Ø 70x25	122 600
X000001576	Orbit 800 tükör LED világítással	12,5	Ø 80x25	127 400

A tükrök méretei szélesség/mélység szerint vannak megadva. A termék súlya bruttó érték, azaz tartalmazza a csomagolást is. A termékek szállítási határideje forgalmazóinkhoz maximum 5 hét. Készleteinket folyamatosan optimalizáljuk, a pontos készletinformációk megtekinthetőek a ravak.hu termékoldalon. Az árak forintban értendők és a 27% ÁFA-t tartalmazzák.

Kiegészítők mosdókhoz



Fix leeresztő kézmosókhoz és túlfolyó nélküli mosdókhöz

króm - Cikkszám: X01439 Ár 8 000,-
 fehér - kerámia - Cikkszám: X01695 Ár 15 000,-
 fekete - Cikkszám: X01762 Ár 26 000,-
 grafit - Cikkszám: X01839 Ár 47 700,-
 rose gold - Cikkszám: X01840 Ár 32 300,-



Mosdólefolyó ClickClack rendszerrel, minden mosdótípushoz

króm - Cikkszám: X01373 Ár 7 500,-
 fekete - Cikkszám: X01748 Ár 19 000,-
 rose gold - Cikkszám: X01838 Ár 31 600,-
 grafit - Cikkszám: X01837 Ár 39 600,-
 matt fehér - Cikkszám: X01836 Ár 21 900,-



Mosdólefolyó ClickClack rendszerrel, alacsony, minden mosdótípushoz

U alakú mosdószifonnal kombinálva főleg bútoros mosdókhöz használatos, ahol helyet takarít meg.
 Cikkszám: X01437
 Ár 8 000,-



Mosdószifon U alakú

L és I mosdópulthoz alkalmas.
 Az alacsony mosdólefolyóval kombinálva főleg bútoros mosdókhöz használatos, ahol helyet takarít meg.
 Cikkszám: X01436

Ár 8 000,-



Krómozott / fekete / rose gold / grafit teleszkópos mosdószifon

A teleszkópos szifon főként L és I mosdópultokhoz valamint bármilyen mosdó típushoz, főként ha szekrény nélkül (látszó elemként) telepítik.
 króm - Cikkszám: X01371 Ár 26 000,-
 fekete - Cikkszám: X01747 Ár 37 000,-
 rose gold - Cikkszám: X01835 Ár 83 600,-
 grafit - Cikkszám: X01834 Ár 80 800,-



Helytakarékos mosdószifon

Alkalmas az alacsony mosdólefolyóval való kombinálásra.
 A szifon nem vesz el helyet a mosdó alatti térből. A szekrény belseje így alkalmassá válik nagyobb tárgyak tárolására.
 Cikkszám: X01612

Ár 5 700,-



Balance / Comfort bútorba szerelhető mosdószifon fix leeresztővel

A mosdószifon a sülyesztett Balance/Comfort mosdókhöz tervezték ugyanazon sorozat falra akasztható szekrényeikhez.
 Cikkszám: X01723

Ár 17 500,-

Cikkszám	TÚLFOLYÓ KERETEK MOSDÓHOZ	Ár
X01807	Túlfolyó keret mosdóhoz RF1, fehér matt	újdonosság 2 900
X01808	Túlfolyó keret mosdóhoz RF1, fekete matt	újdonosság 2 900
X01832	Túlfolyó keret mosdóhoz RF1, grafit	újdonosság 12 900
X01833	Túlfolyó keret mosdóhoz RF1, rose gold	újdonosság 12 900



Uni Chrome RimOff WC

360 x 510 x 350 mm

Perem nélküli kivitel, így nincsenek elérhetetlen helyek a tisztításnál. Ezáltal a tisztán tartása tökéletesen kivitelezhető.

Cikkszám: X01535

Ár 109 000,-



Uni Chrome Rim WC

360 x 510 x 350 mm

A WC öblítése különösen hatékony, így mindig gyönyörűen tiszta lesz. A WC csésze a különleges perem kialakítása miatt könnyen hozzáférhető a tisztítás során.

Cikkszám: X01516

Ár 89 000,-



WC ülőke Uni Chrome Slim

358 x 453 x 51 mm

Az extra vékony ülőke tartós műanyagból készül és lecsapódásgátló mechanizmussal van ellátva: SoftClose.

Cikkszám: X01550

Ár 28 500,-

WC ülőke Uni Chrome

354 x 427 x 40 mm

Az ülőke extra tartós műanyagból készül és lecsapódásgátló mechanizmussal van ellátva: SoftClose.

Cikkszám: X01549

Ár 19 000,-



Chrome nyomólap

247 x 165 mm

Harmonikusan ovális, karakteres dizájn, fémből készült nyomólap A mechanizmus a falba építendő, így a nyomólap csak minimálisan emelkedik ki a burkolat síkjából. Két változatban: fehér/szatén

Cikkszám: X01455 / X01454

Ár 78 000,- / 67 000,-

Uni nyomólap

247 x 165 mm

Műanyag vezérlők karcentes bevonattal. Két változatban: fehér/szatén

Cikkszám: X01457 / X01456

Ár 16 900,- / 24 000,-

A termék méretei szélesség/mélység/magasság kombinációban vannak megadva.

A termékek szállítási határideje forgalmazóinkhoz maximum 5 hét. A jelzett tételekből statisztikánk alapján igyekszünk azonnal rendelkezésre álló készletet tartani, azonban időszakos hiány előfordulhat. Pontos készletinformáció weboldalunkon megtalálható. Az árak forintban értendők és a 27% ÁFA-t tartalmazzák.

10 év garancia a WC-re; 3 év garancia a WC-ülőkére; 3 év garancia a WC-nyomólapra; 10 év garancia a beépített öblítőmodulok rögzített részeire; 3 év garancia a telepítő öblítő modulok cserélhető részeihez.

10

10 ÉV KITERJESZTETT, TELJES KÖRŰ
JÓTÁLLÁST VÁLLALUNK MINDEN
WC-RE ÉS A BEÉPÍTETT TARTÁLYRA.



KONCEPCIÓ
Chrome koncepció
Lapozzon a 12. oldalra!



Classic RimOff WC

370 x 515 x 330 mm

Perem nélküli technológia ahol a WC
belső valóban könnyen tisztul és a Classic
konceptióval ideális megjelenést biztosít.

Cikkszám: X01671

Ár 93 000,-



WC ülőke Classic Slim

360 x 453 x 19 mm

Az extra vékony ülőke tartós
műanyagból készül és lecsapódásgátló
mechanizmussal van ellátva: SoftClose.

Cikkszám: X01673

Ár 27 000,-



WC ülőke Classic

366 x 453 x 48 mm

Az ülőke extra tartós
műanyagból készül
és lecsapódásgátló
mechanizmussal van ellátva:
SoftClose.

Cikkszám: X01672

Ár 24 000,-



Twin nyomólap

247 x 165 mm

A fém nyomógombok
rendszere falba beépített, így
csak minimálisan látszanak
a burkolat síkjából, és nem
zavarják a tiszta, egységes
dizájnt. Szatén változatban.

Cikkszám: X01739

Ár 69 000,-



Uni Slim nyomólap fekete

247 x 165 mm

Kecses műanyag gombok,
karcolásálló kivitelben.

Cikkszám: X01744

Ár 35 000,-



Falra szerelhető WC tartály W

592 x 145 - 220 x 1062 mm

Alap, falra szerelhető modul, amely legfőképp fürdőszoba
felújításhoz alkalmas. A WC és a fal közötti szigetelés
a csomagolás része. Az öblítés 2-3,5 liter és 6-9 liter
tartományokban állítható.

Cikkszám: X01702

Ár 66 000,-



Falra szerelhető WC tartály G

510 x 115 - 195 x 1120 mm

Öblítőtartály talpon álló kerettel és szigetelő lemezzel, gipszkarton
falazatba való beépítéshez. Hő- és zaj szigetelt kialakítású. Az öblítés
2-3,5 liter és 6-9 liter tartományokban állítható. A tartály merevítő
hozzáadásával oldalirányban is rögzíthető.

Cikkszám: X01703, Ár 77 000,-

Merevítő "G" típusú tartályhoz

Cikkszám: X01460, Ár 14 900,-



G verzió
merevítővel

A termék méretei szélesség/mélység/magasság szerint vannak megadva.

A termékek szállítási határideje forgalmazóinkhoz maximum 5 hét. Készleteinket folyamatosan optimalizáljuk, a pontos készletinformációk megtekinthetőek a ravak.hu termékoldalon.

Az árak forintban értendők és a 27% ÁFA-t tartalmazzák.

10 év garancia a WC-re; 3 év garancia a WC-ülőkére; 3 év garancia a WC-nyomólapra; 10 év garancia a beépített öblítőmodulok rögzített részeire; 3 év garancia a telepítő öblítő modulok cserélhető részeire.



Chrome Bidé



Uni Chrome Bidé

360 x 510 x 290 mm
Mivel falra szerelhető, a szokásosnál
könnyebb a padlózat tisztán
tartása. A konzol rejtett, nem rontja
a megjelenést.
Cikkszám: X01517

Ár 89 000,-



Álló mosdócsaptelep bidézuhannyal CR 055.00

Az állítható perlátor lehetővé teszi a víz
áramlásának tetszés szerinti beállítását.
Cikkszám: X070055

Ár 55 500,-



Bidé szifon

Cikkszám: X01560

Ár 3 800,-



Szerelőmodul bidéhez

510 x 115 - 195 x 1120 mm
Univerzális fém szerelőmodul falra szerelhető bidék számára.
Bekötési mérete: 180 - 230 mm. Talpon álló szinterezett keret,
gipszkarton falazatba való beépítéshez a bidé és a fal közötti
szigetelés a csomagolás része.
Cikkszám: X01704

Ár 54 000,-



A szerelőmodul beépítése
nagyon egyszerű a bidéhez.

A termék méretei szélesség/mélység/magasság szerint vannak megadva.

A termékek szállítási határideje forgalmazóinkhoz maximum 5 hét. Készleteinket folyamatosan optimalizáljuk, a pontos készletinformációk megtekinthetőek a ravak.hu termékoldalon.

Az árak forintban értendők és a 27% ÁFA-t tartalmazzák.

10 éve garancia a bidékre; 10 év garancia a telepítő bidé modulra.

Csaptelepek és fürdőszobai kiegészítők



Így készülnek
a RAVAK csaptelepek







BeCool













A szabályozás új módja, amely meleg vizet – ezáltal pedig energiát takarít meg.















ECOFLOW

Az intelligens levegőztető csökkenti a vízfogyasztást, de a komfortérzetet nem.

ÁBRA	TÍPUS	MÉRETEK (mm)	CIKKSZÁM	TÍPUS + változat	Ár ÁFÁ-val
  <p>Espirit Álló mosdócsaptelep</p>  			X070347	Espirit Álló mosdócsaptelep 190 mm, leeresztő nélkül ES 012.60RGB - rose gold	143 000
			X070398	Espirit Álló mosdócsaptelep 190 mm, leeresztő nélkül, ES 012.61RGB ESS - rose gold (energia és víztakarékos kivitel)	143 000
			X070193	Espirit Álló mosdócsaptelep 190 mm, leeresztő nélkül ES 012.00CR - króm	89 400
			X070394	Espirit Álló mosdócsaptelep 190 mm, leeresztő nélkül, ES 012.01CR ESS - króm (energia és víztakarékos kivitel)	89 400
			X070273	Espirit Álló mosdócsaptelep 190 mm, leeresztő nélkül ES 012.20BLM - matt fekete	116 200
			X070396	Espirit Álló mosdócsaptelep 190 mm, leeresztő nélkül, ES 012.21BM ESS - matt fekete (energia és víztakarékos kivitel)	116 200
			X070236	Espirit Álló mosdócsaptelep 190 mm, leeresztő nélkül ES 012.10WV - bársony fehér	116 200
			X070395	Espirit Álló mosdócsaptelep 190 mm, leeresztő nélkül, ES 012.11WV ESS - bársony fehér (energia és víztakarékos kivitel)	116 200
			X070310	Espirit Álló mosdócsaptelep 190 mm, leeresztő nélkül ES 012.20GB - grafit	134 100
			X070397	Espirit Álló mosdócsaptelep 190 mm, leeresztő nélkül ES 012.21GB ESS - grafit (energia és víztakarékos kivitel)	134 100
			X070393	Espirit Álló mosdócsaptelep 250 mm, leeresztő nélkül ES 014.60RGB - rose gold	177 500
			X070403	Espirit Álló mosdócsaptelep 250 mm, leeresztő nélkül ES 014.61RGB ESS - rose gold (energia és víztakarékos kivitel)	177 500
			X070389	Espirit Álló mosdócsaptelep 250 mm, leeresztő nélkül ES 014.00CR - króm	111 000
			X070399	Espirit Álló mosdócsaptelep 250 mm, leeresztő nélkül ES 014.01CR ESS - króm (energia és víztakarékos kivitel)	111 000
			X070392	Espirit Álló mosdócsaptelep 250 mm, leeresztő nélkül ES 014.20BM - matt fekete	144 200
			X070402	Espirit Álló mosdócsaptelep 250 mm, leeresztő nélkül ES 014.21BM ESS - matt fekete (energia és víztakarékos kivitel)	144 200
		X070390	Espirit Álló mosdócsaptelep 250 mm, leeresztő nélkül ES 014.10WV bársony fehér	144 200	
		X070400	Espirit Álló mosdócsaptelep 250 mm, leeresztő nélkül ES 014.11WV ESS - bársony fehér (energia és víztakarékos kivitel)	144 200	
		X070391	Espirit Álló mosdócsaptelep 250 mm, leeresztő nélkül ES 014.20GB - grafit	166 400	
		X070401	Espirit Álló mosdócsaptelep 250 mm, leeresztő nélkül ES 014.21GB ESS - grafit (energia és víztakarékos kivitel)	166 400	

ÁBRA	TÍPUS	MÉRETEK (mm)	CIKKSZÁM	TÍPUS + változat	Ár ÁFÁ-val
 	Espirít Álló mosdócsaptelep	---	X070348	Espirít Álló mosdócsaptelep 340 mm, leeresztő nélkül ES 015.60RGB - rose gold	214 500
			X070408	Espirít Álló mosdócsaptelep 340 mm, leeresztő nélkül ES 015.61RGB ESS - rose gold (energia és víztakarékos kivétel)	214 500
			X070194	Espirít Álló mosdócsaptelep 340 mm, leeresztő nélkül ES 015.00CR - króm	134 100
			X070404	Espirít Álló mosdócsaptelep 340 mm, leeresztő nélkül ES 015.01CR ESS - króm (energia és víztakarékos kivétel)	134 100
			X070274	Espirít Álló mosdócsaptelep 340 mm, leeresztő nélkül ES 015.20BLM - matt fekete	174 300
			X070406	Espirít Álló mosdócsaptelep 340 mm, leeresztő nélkül, ES 015.21BM ESS - matt fekete (energia és víztakarékos kivétel)	174 300
			X070237	Espirít Álló mosdócsaptelep 340 mm, leeresztő nélkül ES 015.10WV - bársony fehér	174 300
			X070405	Espirít Álló mosdócsaptelep 340 mm, leeresztő nélkül ES 015.11WV ESS - bársony fehér (energia és víztakarékos kivétel)	174 300
			X070311	Espirít Álló mosdócsaptelep 340 mm, leeresztő nélkül ES 015.20GB - grafit	201 100
			X070407	Espirít Álló mosdócsaptelep 340 mm, leeresztő nélkül ES 015.21GB ESS - grafit (energia és víztakarékos kivétel)	201 100
 	Espirít Álló mosdócsaptelep	---	X070349	Espirít Álló mosdócsaptelep, 3 furatos 270 mm, leeresztő nélkül ES 018.60RGB - rose gold	342 600
			X070195	Espirít Álló mosdócsaptelep, 3 furatos 270 mm, leeresztő nélkül ES 018.00CR - króm	214 200
			X070275	Espirít Álló mosdócsaptelep, 3 furatos 270 mm, leeresztő nélkül ES 018.20BLM - matt fekete	278 400
			X070238	Espirít Álló mosdócsaptelep, 3 furatos 270 mm, leeresztő nélkül ES 018.10WV - bársony fehér	278 400
			X070312	Espirít Álló mosdócsaptelep, 3 furatos 270 mm, leeresztő nélkül ES 018.20GB - grafit	321 200
			X070350	Espirít Falba süllyesztett mosdócsaptelep belső egységgel ES 019.60RGB.O1 - rose gold	303 200
 	Espirít Falba süllyesztett mosdócsaptelep	---	X070196	Espirít Falba süllyesztett mosdócsaptelep belső egységgel ES 019.00CR.O1 - króm	189 500
			X070276	Espirít Falba süllyesztett mosdócsaptelep belső egységgel ES 019.20BLM.O1 - matt fekete	246 400
			X070239	Espirít Falba süllyesztett mosdócsaptelep belső egységgel ES 019.10WV.O1 - bársony fehér	246 400
			X070313	Espirít Falba süllyesztett mosdócsaptelep belső egységgel ES 019.20GB.O1 - grafit	284 300
			X070352	Espirít Falba süllyesztett mosdócsaptelep belső egység nélkül ES 019.60RGB.O1.RB07B - rose gold	125 700
			X070198	Espirít Falba süllyesztett mosdócsaptelep belső egység nélkül ES 019.00CR.O1.RB07B - króm	78 600
 	Espirít Falba süllyesztett mosdócsaptelep	---	X070278	Espirít Falba süllyesztett mosdócsaptelep belső egység nélkül ES 019.20BLM.O1.RB07B - matt fekete	102 200
			X070241	Espirít Falba süllyesztett mosdócsaptelep belső egység nélkül ES 019.10WV.O1.RB07B - bársony fehér	102 200
			X070315	Falba süllyesztett mosdócsaptelep belső egység nélkül ES 019.20GB.O1.RB07B Espirit - grafit	117 900
			X070351	Espirít Falba süllyesztett kádcsaptelep belső egységgel ES 021.60RGB.O1 - rose gold	303 200
			X070197	Espirít Falba süllyesztett kádcsaptelep belső egységgel ES 021.00CR.O1 - króm	189 500
			X070277	Espirít Falba süllyesztett kádcsaptelep belső egységgel ES 021.20BLM.O1 - matt fekete	246 400
 	Rejtett kádcsaptelep	---	X070240	Espirít Falba süllyesztett kádcsaptelep belső egységgel ES 021.10WV.O1 - bársony fehér	246 400
			X070314	Espirít Falba süllyesztett kádcsaptelep belső egységgel ES 021.20GB.O1 - grafit	284 300
			X070353	Espirít Fali kádcsaptelep zuhanyoztatható nélkül ES 022.60RGB - rose gold	251 400
			X070199	Espirít Fali kádcsaptelep zuhanyoztatható nélkül ES 022.00CR - króm	157 200
 	Espirít Fali kádcsaptelep	---	X070279	Espirít Fali kádcsaptelep zuhanyoztatható nélkül ES 022.20BLM - matt fekete	204 300
			X070242	Espirít Fali kádcsaptelep zuhanyoztatható nélkül ES 022.10WV - bársony fehér	204 300
			X070316	Espirít Fali kádcsaptelep zuhanyoztatható nélkül ES 022.20GB - grafit	235 700

ÁBRA	TÍPUS	MÉRETEK (mm)	CIKKSZÁM	TÍPUS + változat	Ár ÁFÁ-val
 	Espirít Fali zuhanycsaptelep	---	X070354	Espirít Fali zuhanycsaptelep szett nélkül ES 032.60RGB - rose gold	155 300
			X070200	Espirít Fali zuhanycsaptelep szett nélkül ES 032.00CR - króm	97 100
			X070280	Espirít Fali zuhanycsaptelep szett nélkül ES 032.20BLM - matt fekete	126 200
			X070243	Espirít Fali zuhanycsaptelep szett nélkül ES 032.10WV - bársony fehér	126 200
			X070317	Espirít Fali zuhanycsaptelep szett nélkül ES 032.20GB - grafit	145 600
 	Falba süllyesztett csaptelep	---	X070358	Espirít Falba süllyesztett csaptelep, automatikus kétutas, belső egységgel ES 061.60RGB.O2 - rose gold	157 800
			X070204	Espirít Falba süllyesztett csaptelep, automatikus kétutas, belső egységgel ES 061.00CR.O2 - króm	98 600
			X070284	Espirít Falba süllyesztett csaptelep, automatikus kétutas, belső egységgel ES 061.20BLM.O2 - matt fekete	128 200
			X070247	Espirít Falba süllyesztett csaptelep, automatikus kétutas, belső egységgel ES 061.10WV.O2 - bársony fehér	128 200
			X070321	Espirít Falba süllyesztett csaptelep, automatikus kétutas, belső egységgel ES 061.20GB.O2 - grafit	147 900
			X070359	Espirít Falba süllyesztett csaptelep, egyutas, belső egységgel ES 062.60RGB.O1 - rose gold	98 600
			X070205	Espirít Falba süllyesztett csaptelep, egyutas, belső egységgel ES 062.00CR.O1 - króm	61 700
			X070285	Espirít Falba süllyesztett csaptelep, egyutas, belső egységgel ES 062.20BLM.O1 - matt fekete	80 200
			X070248	Espirít Falba süllyesztett csaptelep, egyutas, belső egységgel ES 062.10WV.O1 - bársony fehér	80 200
			X070322	Espirít Falba süllyesztett csaptelep, egyutas, belső egységgel ES 062.20GB.O1 - grafit	92 500
			X070360	Espirít Falba süllyesztett termosztátos csaptelep, kétutas, belső egység nélkül ES 063.60RGB.O2.RB07C - rose gold	189 800
			X070206	Espirít Falba süllyesztett termosztátos csaptelep, kétutas, belső egység nélkül ES 063.00CR.O2.RB07C - króm	118 700
			X070286	Espirít Falba süllyesztett termosztátos csaptelep, kétutas, belső egység nélkül ES 063.20BLM.O2.RB07C - matt fekete	154 200
X070249	Espirít Falba süllyesztett termosztátos csaptelep, kétutas, belső egység nélkül ES 063.10WV.O2.RB07C - bársony fehér	154 200			
X070323	Espirít Falba süllyesztett termosztátos csaptelep, kétutas, belső egység nélkül ES 063.20GB.O2.RB07C - grafit	178 000			
 	Falba süllyesztett csaptelep szettel	---	X070361	Espirít Falba süllyesztett csaptelep szettel, kétutas, belső egység nélkül ES 065.60RGB.O2.RB07D.+S - rose gold	239 100
			X070207	Espirít Falba süllyesztett csaptelep szettel, kétutas, belső egység nélkül ES 065.00CR.O2.RB07D.+S - króm	149 500
			X070287	Espirít Falba süllyesztett csaptelep szettel, kétutas, belső egység nélkül ES 065.20BLM.O2.RB07D.+S - matt fekete	194 300
			X070250	Espirít Falba süllyesztett csaptelep szettel, kétutas, belső egység nélkül ES 065.10WV.O2.RB07D.+S - bársony fehér	194 300
			X070324	Espirít Falba süllyesztett csaptelep szettel, kétutas, belső egység nélkül ES 065.20GB.O2.RB07D.+S - grafit	224 200
			X070362	Espirít Falba süllyesztett csaptelep, kétutas, belső egység nélkül ES 065.60RGB.O2.RB07E - rose gold	128 200
			X070208	Espirít Falba süllyesztett csaptelep, kétutas, belső egység nélkül ES 065.00CR.O2.RB07E - króm	80 200
			X070288	Espirít Falba süllyesztett csaptelep, kétutas, belső egység nélkül ES 065.20BLM.O2.RB07E - matt fekete	104 200
			X070251	Espirít Falba süllyesztett csaptelep, kétutas, belső egység nélkül ES 065.10WV.O2.RB07E - bársony fehér	104 200
			X070325	Espirít Falba süllyesztett csaptelep, kétutas, belső egység nélkül ES 065.20GB.O2.RB07E - grafit	120 200
			X070363	Espirít Termosztátos falba süllyesztett csaptelep, háromutas, belső egység nélkül ES 067.60RGB.O3.RB07C - rose gold	189 800
			X070209	Espirít Termosztátos falba süllyesztett csaptelep, háromutas, belső egység nélkül ES 067.00CR.O3.RB07C - króm	118 700
			X070289	Espirít Termosztátos falba süllyesztett csaptelep, háromutas, belső egység nélkül ES 067.20BLM.O3.RB07C - matt fekete	154 200
X070252	Espirít Termosztátos falba süllyesztett csaptelep, háromutas, belső egység nélkül ES 067.10WV.O3.RB07C - bársony fehér	154 200			
X070326	Espirít Termosztátos falba süllyesztett csaptelep, háromutas, belső egység nélkül ES 067.20GB.O3.RB07C - grafit	178 000			

ÁBRA	TÍPUS	MÉRETEK (mm)	CIKKSZÁM	TÍPUS + változat	Ár ÁFÁ-val
   	Espirit Falba süllyesztett csaptelep	---	X070356	Espirit Falba süllyesztett csaptelep szettel, háromutas, belső egység nélkül ES 068.60RGB.O3.RB07D.+S - rose gold	239 100
			X070202	Espirit Falba süllyesztett csaptelep szettel, háromutas, belső egység nélkül ES 068.00CR.O3.RB07D.+S - króm	149 500
			X070282	Espirit Falba süllyesztett csaptelep szettel, háromutas, belső egység nélkül ES 068.20BLM.O3.RB07D.+S - matt fekete	194 300
			X070245	Espirit Falba süllyesztett csaptelep szettel, háromutas, belső egység nélkül ES 068.10WV.O3.RB07D.+S - bársony fehér	194 300
			X070319	Espirit Falba süllyesztett csaptelep szettel, háromutas, belső egység nélkül ES 068.20GB.O3.RB07D.+S - grafit	224 200
			X070357	Espirit Falba süllyesztett csaptelep, háromutas, belső egység nélkül ES 068.60RGB.O3.RB07F - rose gold	177 500
			X070203	Espirit Falba süllyesztett csaptelep, háromutas, belső egység nélkül ES 068.00CR.O3.RB07F - króm	111 000
			X070283	Espirit Falba süllyesztett csaptelep, háromutas, belső egység nélkül ES 068.20BLM.O3.RB07F - matt fekete	144 200
			X070246	Espirit Falba süllyesztett csaptelep, háromutas, belső egység nélkül ES 068.10WV.O3.RB07F - bársony fehér	144 200
			X070320	Espirit Falba süllyesztett csaptelep, háromutas, belső egység nélkül ES 068.20GB.O3.RB07F - grafit	166 400
 	Espirit Álló bidécsaptelep	---	X070355	Espirit Álló bidécsaptelep 180 mm, leersztő nélkül ES 056.60RGB - rose gold	138 100
			X070201	Espirit Álló bidécsaptelep 180 mm, leersztő nélkül ES 056.00CR - króm	86 300
			X070281	Espirit Álló bidécsaptelep 180 mm, leersztő nélkül ES 056.20BLM - matt fekete	112 200
			X070244	Espirit Álló bidécsaptelep 180 mm, leersztő nélkül ES 056.10WV - bársony fehér	112 200
			X070318	Espirit Álló bidécsaptelep 180 mm, leersztő nélkül ES 056.20GB - grafit	129 400



Eleganta



BeCool

A szabályozás új módja, amely meleg vizet – ezáltal pedig energiát takarít meg.



ECOFLOW

Az intelligens levegőztető csökkenti a vízfogyasztást, de a komfortérzetet nem.





ÁBRA	TÍPUS	MÉRETEK (mm)	CIKKSZÁM	TÍPUS + változat	Ár ÁFÁ-val
			X070364	Eleganta Álló mosdócsaptelep 170 mm, leeresztő nélkül EL 012.60RGB - rose gold	130 700
			X070413	Eleganta Álló mosdócsaptelep 170 mm, leeresztő nélkül, ESS EL 012.61RGB - rose gold (energia és víztakarékos kivétel)	130 700
			X070210	Eleganta Álló mosdócsaptelep 170 mm, leeresztő nélkül EL 012.00CR - króm	81 700
			X070409	Eleganta Álló mosdócsaptelep 170 mm, leeresztő nélkül, ESS EL 012.01CR - króm (energia és víztakarékos kivétel)	81 700
			X070290	Eleganta Álló mosdócsaptelep 170 mm, leeresztő nélkül EL 012.20BLM - matt fekete	106 200
			X070411	Eleganta Álló mosdócsaptelep 170 mm, leeresztő nélkül, ESS EL 012.21BM - matt fekete (energia és víztakarékos kivétel)	106 200
			X070253	Eleganta Álló mosdócsaptelep 170 mm, leeresztő nélkül EL 012.10WV - bársony fehér	106 200
			X070410	Eleganta Álló mosdócsaptelep 170 mm, leeresztő nélkül, ESS EL 012.11WV - bársony fehér (energia és víztakarékos kivétel)	106 200
			X070327	Eleganta Álló mosdócsaptelep 170 mm, leeresztő nélkül EL 012.20GB - grafit	122 500
			X070412	Eleganta Álló mosdócsaptelep 170 mm, leeresztő nélkül, ESS EL 012.21GB - grafit (energia és víztakarékos kivétel)	122 500
			X070388	Eleganta Álló mosdócsaptelep 220 mm, leeresztő nélkül EL 014.60RGB - rose gold	192 300
			X070418	Eleganta Álló mosdócsaptelep 220 mm, leeresztő nélkül, ESS EL 014.61RGB - rose gold (energia és víztakarékos kivétel)	192 300
			X070384	Eleganta Álló mosdócsaptelep 220 mm, leeresztő nélkül EL 014.00CR - króm	120 200
			X070414	Eleganta Álló mosdócsaptelep 220 mm, leeresztő nélkül, ESS EL 014.01CR - króm (energia és víztakarékos kivétel)	120 200
			X070387	Eleganta Álló mosdócsaptelep 220 mm, leeresztő nélkül EL 014.20BM - matt fekete	156 200
			X070417	Eleganta Álló mosdócsaptelep 220 mm, leeresztő nélkül, ESS EL 014.21BM - matt fekete (energia és víztakarékos kivétel)	156 200
			X070385	Eleganta Álló mosdócsaptelep 220 mm, leeresztő nélkül EL 014.10WV - bársony fehér	156 200
			X070415	Eleganta Álló mosdócsaptelep 220 mm, leeresztő nélkül, ESS EL 014.11WV - bársony fehér (energia és víztakarékos kivétel)	156 200
			X070386	Eleganta Álló mosdócsaptelep 220 mm, leeresztő nélkül EL 014.20GB - grafit	180 300
			X070416	Eleganta Álló mosdócsaptelep 220 mm, leeresztő nélkül, ESS EL 014.21GB - grafit (energia és víztakarékos kivétel)	180 300



Eleganta
Álló mosdócsaptelep



ÁBRA	TÍPUS	MÉRETEK (mm)	CIKKSZÁM	TÍPUS + változat	Ár ÁFÁ-val
	Eleganta Álló mosdócsaptelep		X070365	Eleganta Álló mosdócsaptelep 335 mm, leeresztő nélkül EL 015.60RGB - rose gold	244 100
			X070423	Eleganta Álló mosdócsaptelep 335 mm, leeresztő nélkül, ESS EL 015.61RGB - rose gold (energia és víztakarékos kivitel)	244 100
			X070211	Eleganta Álló mosdócsaptelep 335 mm, leeresztő nélkül EL 015.00CR - króm	152 600
			X070419	Eleganta Álló mosdócsaptelep 335 mm, leeresztő nélkül, ESS EL 015.01CR - króm (energia és víztakarékos kivitel)	152 600
			X070291	Eleganta Álló mosdócsaptelep 335 mm, leeresztő nélkül EL 015.20BLM - matt fekete	198 300
			X070421	Eleganta Álló mosdócsaptelep 335 mm, leeresztő nélkül, ESS EL 015.21BM - matt fekete (energia és víztakarékos kivitel)	198 300
			X070254	Eleganta Álló mosdócsaptelep 335 mm, leeresztő nélkül EL 015.10WV - bársony fehér	198 300
			X070420	Eleganta Álló mosdócsaptelep 335 mm, leeresztő nélkül, ESS EL 015.11WV - bársony fehér (energia és víztakarékos kivitel)	198 300
			X070328	Eleganta Álló mosdócsaptelep 335 mm, leeresztő nélkül EL 015.20GB - grafit	228 800
			X070422	Eleganta Álló mosdócsaptelep 335 mm, leeresztő nélkül, ESS EL 015.21GB - grafit (energia és víztakarékos kivitel)	228 800
	Eleganta Falba süllyesztett mosdócsaptelep	---	X070366	Eleganta Falba süllyesztett mosdócsaptelep belső egység nélkül EL 019.60RGB.O1.RB07B - rose gold	184 900
			X070212	Eleganta Falba süllyesztett mosdócsaptelep belső egység nélkül EL 019.00CR.O1.RB07B - króm	115 600
			X070292	Eleganta Falba süllyesztett mosdócsaptelep belső egység nélkül EL 019.20BLM.O1.RB07B - matt fekete	150 200
			X070255	Eleganta Falba süllyesztett mosdócsaptelep belső egység nélkül EL 019.10WV.O1.RB07B - bársony fehér	150 200
			X070329	Eleganta Falba süllyesztett mosdócsaptelep belső egység nélkül EL 019.20GB.O1.RB07B - grafit	173 300
	Eleganta Fali kádcsaptelep	---	X070367	Eleganta Fali kádcsaptelep szett nélkül EL 022.60RGB - rose gold	234 200
			X070213	Eleganta Fali kádcsaptelep szett nélkül EL 022.00CR - króm	146 400
			X070293	Eleganta Fali kádcsaptelep szett nélkül EL 022.20BLM - matt fekete	190 300
			X070256	Eleganta Fali kádcsaptelep szett nélkül EL 022.10WV - bársony fehér	190 300
			X070330	Eleganta Fali kádcsaptelep szett nélkül EL 022.20GB - grafit	219 600
	Eleganta Fali zuhanycsaptelep	---	X070368	Eleganta Fali zuhanycsaptelep szett nélkül EL 032.60RGB - rose gold	150 400
			X070214	Eleganta Fali zuhanycsaptelep szett nélkül EL 032.00CR - króm	94 000
			X070294	Eleganta Fali zuhanycsaptelep szett nélkül EL 032.20BLM - matt fekete	122 200
			X070257	Eleganta Fali zuhanycsaptelep szett nélkül EL 032.10WV - bársony fehér	122 200
			X070331	Eleganta Fali zuhanycsaptelep szett nélkül EL 032.20GB - grafit	141 000
	Eleganta Falba süllyesztett csaptelep	---	X070372	Eleganta Falba süllyesztett csaptelep, automatikus kétutas, belső egységgel EL 061.60RGB.O2 - rose gold	157 800
			X070218	Eleganta Falba süllyesztett csaptelep, automatikus kétutas, belső egységgel EL 061.00CR.O2 - króm	98 600
			X070298	Eleganta Falba süllyesztett csaptelep, automatikus kétutas, belső egységgel EL 061.20BLM.O2 - matt fekete	128 200
			X070261	Eleganta Falba süllyesztett csaptelep, automatikus kétutas, belső egységgel EL 061.10WV.O2 - bársony fehér	128 200
			X070335	Eleganta Falba süllyesztett csaptelep, automatikus kétutas, belső egységgel EL 061.20GB.O2 - grafit	147 900
			X070373	Eleganta Falba szüllyesztett csaptelep, egyutas, belső egységgel EL 062.60RGB.O1 - rose gold	98 600
			X070219	Eleganta Falba szüllyesztett csaptelep, egyutas, belső egységgel EL 062.00CR.O1 - króm	61 700
			X070299	Eleganta Falba szüllyesztett csaptelep, egyutas, belső egységgel EL 062.20BLM.O1 - matt fekete	80 200
			X070262	Eleganta Falba szüllyesztett csaptelep, egyutas, belső egységgel EL 062.10WV.O1 - bársony fehér	80 200
			X070336	Eleganta Falba szüllyesztett csaptelep, egyutas, belső egységgel EL 062.20GB.O1 - grafit	92 500

ÁBRA	TÍPUS	MÉRETEK (mm)	CIKKSZÁM	TÍPUS + változat	Ár ÁFÁ-val
 	Eleganta Falba süllyesztett csaptelep		X070374	Eleganta Falba süllyesztett csaptelep szettel, kétutas, belső egység nélkül EL 065.60RGB.O2.RB07D.+S - rose gold	239 100
			X070220	Eleganta Falba süllyesztett csaptelep szettel, kétutas, belső egység nélkül EL 065.00CR.O2.RB07D.+S - króm	149 500
			X070300	Eleganta Falba süllyesztett csaptelep szettel, kétutas, belső egység nélkül EL 065.20BLM.O2.RB07D.+S - matt fekete	194 300
			X070263	Eleganta Falba süllyesztett csaptelep szettel, kétutas, belső egység nélkül EL 065.10WV.O2.RB07D.+S - bársony fehér	194 300
			X070337	Eleganta Falba süllyesztett csaptelep szettel, kétutas, belső egység nélkül EL 065.20GB.O2.RB07D.+S - grafit	224 200
			X070375	Eleganta Falba süllyesztett csaptelep, kétutas, belső egység nélkül EL 065.60RGB.O2.RB07E - rose gold	128 200
			X070221	Eleganta Falba süllyesztett csaptelep, kétutas, belső egység nélkül EL 065.00CR.O2.RB07E - króm	80 200
			X070301	Eleganta Falba süllyesztett csaptelep, kétutas, belső egység nélkül EL 065.20BLM.O2.RB07E - matt fekete	104 200
			X070264	Eleganta Falba süllyesztett csaptelep, kétutas, belső egység nélkül EL 065.10WV.O2.RB07E - bársony fehér	104 200
			X070338	Eleganta Falba süllyesztett csaptelep, kétutas, belső egység nélkül EL 065.20GB.O2.RB07E - grafit	120 200
 	Eleganta Falba süllyesztett csaptelep	---	X070370	Eleganta Falba süllyesztett csaptelep szettel, háromutas, belső egység nélkül EL 068.60RGB.O3.RB07D.+S - rose gold	239 100
			X070216	Eleganta Falba süllyesztett csaptelep szettel, háromutas, belső egység nélkül EL 068.00CR.O3.RB07D.+S - króm	149 500
			X070296	Eleganta Falba süllyesztett csaptelep szettel, háromutas, belső egység nélkül EL 068.20BLM.O3.RB07D.+S - matt fekete	194 300
			X070259	Eleganta Falba süllyesztett csaptelep szettel, háromutas, belső egység nélkül EL 068.10WV.O3.RB07D.+S - bársony fehér	194 300
			X070333	Eleganta Falba süllyesztett csaptelep szettel, háromutas, belső egység nélkül EL 068.20GB.O3.RB07D.+S - grafit	224 200
			X070371	Eleganta Falba süllyesztett csaptelep, háromutas, belső egység nélkül EL 068.60RGB.O3.RB07F - rose gold	172 600
			X070217	Eleganta Falba süllyesztett csaptelep, háromutas, belső egység nélkül EL 068.00CR.O3.RB07F - króm	107 900
			X070297	Eleganta Falba süllyesztett csaptelep, háromutas, belső egység nélkül EL 068.20BLM.O3.RB07F - matt fekete	140 200
			X070260	Eleganta Falba süllyesztett csaptelep, háromutas, belső egység nélkül EL 068.10WV.O3.RB07F - bársony fehér	140 200
			X070334	Eleganta Falba süllyesztett csaptelep, háromutas, belső egység nélkül EL 068.20GB.O3.RB07F - grafit	161 800
	Eleganta Álló bidécsaptelep	---	X070369	Eleganta Álló bidécsaptelep 130 mm, leeresztő nélkül EL 056.60RGB - rose gold	118 400
			X070215	Eleganta Álló bidécsaptelep 130 mm, leeresztő nélkül EL 056.00CR - króm	74 000
			X070295	Eleganta Álló bidécsaptelep 130 mm, leeresztő nélkül EL 056.20BLM - matt fekete	96 200
			X070258	Eleganta Álló bidécsaptelep 130 mm, leeresztő nélkül EL 056.10WV - bársony fehér	96 200
			X070332	Eleganta Álló bidécsaptelep 130 mm, leeresztő nélkül EL 056.20GB - grafit	111 000





A Puri csaptelepek egyszerű, tiszta formanyelve minden díszítéstől mentes stílust hoz létre. A kádcsaptelep műszaki megoldása egyedülálló.

5
5 ÉV JÓTÁLLÁS

A Puri csaptelepekre 5 év kiterjesztett, teljes körű jótállást vállalunk.

30
30 ÉV KARTUS ÉLETTARTAM

A 25 mm-es kerámia kartus minimális élettartama 30 év.







Állítható perlátor, lehetővé teszi a víz sugarának tetszés szerinti beállítását.

ÁBRA	TÍPUS	MÉRETEK (mm)	CIKKSZÁM	TÍPUS + változat	Ár ÁFÁ-val
	Puri Álló mosdócsaptelep	---	X070113	Puri Álló mosdócsaptelep leeresztő nélkül PU 014.00CR króm	45 400
			X070181	Puri Álló mosdócsaptelep leeresztő nélkül PU 014.20BL matt fekete újdonság	61 500
			X070114	Puri Álló magas mosdócsaptelep leeresztő nélkül PU 015.00CR króm	60 200
			X070182	Puri Álló mosdócsaptelep leeresztő nélkül PU 015.20BL matt fekete újdonság	82 700
			X070143	Puri Konyhai csaptelep leeresztő nélkül PU 016.00CR króm	74 700
Puri Falba süllyesztett mosdó csaptelep	---	X070183	Puri Álló mosdó/mosogatócsaptelep PU 016.20BL matt fekete újdonság	101 000	
		X070146	Puri Fali süllyesztett mosdócsaptelep PU 019.00CR.O1 króm	57 700	
			X070184	Puri Falsík alatti mosdócsaptelep PU 019.20BL matt fekete újdonság	76 900

Az árak forintban értendők és a 27% ÁFÁ-t tartalmazzák.

A termékek szállítási határideje forgalmazóinkhoz maximum 5 hét. Készleteinket folyamatosan optimalizáljuk, a pontos készletinformációk megtekinthetőek a ravak.hu termékoldalon.

ÁBRA	TÍPUS	MÉRETEK (mm)	CIKKSZÁM	TÍPUS + változat	Ár ÁFÁ-val			
			X070115	Puri Fali kádcsaptelep PU 022.00CR króm	73 800			
	Puri Fali kádcsaptelep	---	X070185	Puri Fali kádcsaptelep PU 022.20BL matt fekete újdonosság	103 300			
			X070169	Puri Fali kádcsaptelep váltóval szett nélkül PU 022.01CR króm	71 700			
			X070192	Puri Fali kádcsaptelep váltóval, szett nélkül PU 022.21BL matt fekete újdonosság	94 700			
	Puri Fali zuhanycsaptelep	---	X070145	Puri Fali zuhanycsaptelep PU 032.00CR króm	54 200			
			X070187	Puri Fali zuhanycsaptelep szett nélkül PU 032.20BL matt fekete újdonosság	73 300			
			X070116	Puri Termosztátos zuhanycsaptelep PU 033.00CR króm	83 900			
		---	X070188	Puri Termosztátos zuhanycsaptelep PU 033.20BL matt fekete újdonosság	115 500			
				Puri Kádperemre szerelhető csaptelep	---	X070142	Puri Kádperemre szerelhető csaptelep szett PU 026.00CR króm	107 200
						X070186	Puri Kádcsaptelep, 3 furatos, PU 026.20BL matt fekete újdonosság	144 900
	Puri Bidé csaptelep	---	X070144	Puri Bidécsaptelep PU 055.00CR króm	52 300			
			X070189	Puri Álló bidécsaptelep leeresztővel C-C, PU 055.20BL matt fekete újdonosság	69 900			

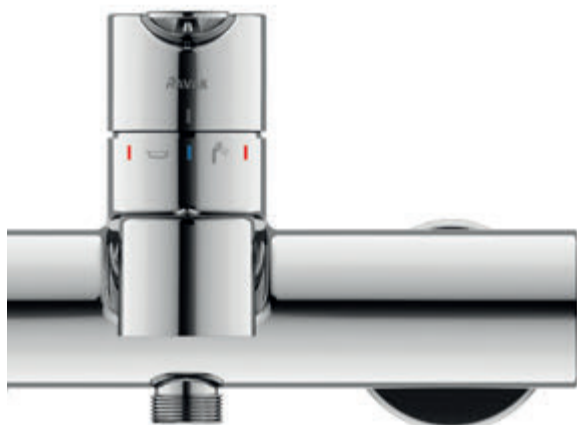

Innovatív megoldás

A PU 022/150 fali kádcsaptelep egyedi vezérlőrendszerrel, működik, látható váltókapcsoló nélkül a zuhanyzás és a kádtöltés között. A fürdőkád/zuhany kapcsoló forgó betétjének köszönhetően a csaptest elegáns formája a fürdőszoba díszé.

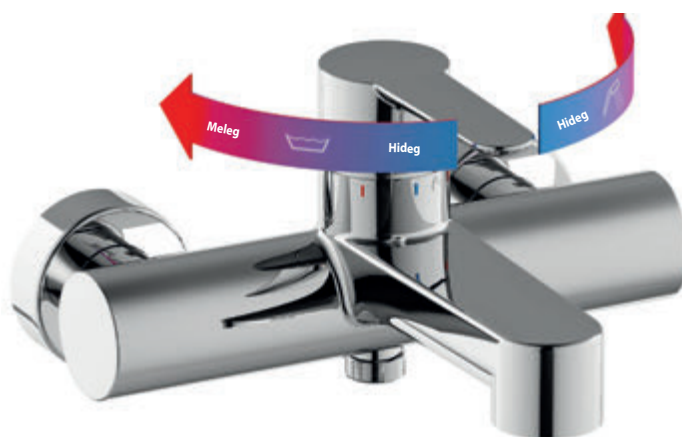

Kád/zuhany

A Puri kádcsaptelep speciális elforgatható váltós kád/zuhany kartussal rendelkezik. A kar jobbra fordításával (zuhany), vagy balra fordításával (kád), a hőmérsékletet szabályozzuk. A vízmennyiség állandó nem szabályozható.

Flat



Flat csaptelepek



5 EV JÓTÁLLÁS

A Flat csaptelepekre 5 éves kiterjesztett, teljes körű jótállást vállalunk.



SOFTMOVE

A kar simán és folyamatosan működik.



EASYFIX

Egyszerű és pontos szerelés.

ÁBRA	TÍPUS	MÉRETEK (mm)	CIKKSZÁM	TÍPUS + változat	Ár ÁFÁ-val
	Flat Álló mosdócsaptelep	---	X070117	Flat Álló mosdócsaptelep leeresztővel FL 013.00CR króm	41 500
			X070172	Flat Álló mosdócsaptelep leeresztővel C-C FL 013.20BL matt fekete	újdonság 54 900
			X070118	Flat Álló mosdócsaptelep leeresztő nélkül FL 014.00CR króm	33 000
			X070173	Flat Álló mosdócsaptelep leeresztő nélkül FL 014.20BL matt fekete	újdonság 42 700
	Flat Fali kádcsaptelep	---	X070119	Flat Fali kádcsaptelep FL 022.00CR króm	51 700
			X070175	Flat Fali kádcsaptelep FL 022.20BL matt fekete	újdonság 69 500
	Flat Fali zuhanycsaptelep	---	X070121	Flat Fali zuhanycsaptelep FL 032.00CR króm	35 200
			X070177	Flat Fali zuhanycsaptelep FL 032.20BL matt fekete	újdonság 47 300
	Flat Bidé csaptelep	---	X070122	Flat Bidécsaptelep FL 055.00CR króm	38 500
			X070178	Flat Álló bidécsaptelep leeresztővel C-C FL 055.20BL matt fekete	újdonság 50 900
			X070123	Flat Falba süllyesztett csaptelep váltóval R-Boxhoz FL 065.00CR.O2.RB070 króm	50 600
	Flat Falba süllyesztett csaptelep	---	X070179	Flat Falsík alatti csaptelep R-boxhoz váltóval FL 065.20BL matt fekete	újdonság 67 600
			X070124	Flat Falba süllyesztett csaptelep váltó nélkül R-Boxhoz FL 066.00CR.O1.RB070 króm	40 700
			X070180	Flat Falsík alatti csaptelep R-boxhoz váltó nélkül FL 066.20BL matt fekete	újdonság 54 400
	Flat Mosogató/mosdó csaptelep	---	X070125	Flat Konyhai csaptelep leeresztő nélkül FL 016.00CR króm	59 000
			X070174	Flat Álló mosogató/mosdócsaptelep FL 016.20BL matt fekete	újdonság 79 200
	Flat Kádperemre szerelhető csaptelep	---	X070120	Flat Kádperemre szerelhető csaptelep szett FL 026.00CR króm	104 500
			X070176	Flat Kádcsaptelep, 4 furatos FL 026.20BL matt fekete	újdonság 140 900

Az árak forintban értendők és a 27% ÁFÁ-t tartalmazzák. A termékek szállítási határideje forgalmazóinkhoz maximum 5 hét. Készleteinket folyamatosan optimalizáljuk, a pontos készletinformációk megtekinthetők a ravak.hu termékoldalon. **Kádperemre szerelhető csaptelep vásárlásánál ügyeljen a kád perem szélességére és hosszúságára. Nem minden kádperemre szerelhető csaptelep kompatibilis minden káddal. Kérjük ellenőrizze a kádaknál a kádperemre szerelhető csaptelep telepítésének lehetőségét!**

10°



5
5 ÉV JÓTÁLLÁS

A 10° csaptelepekre 5 év kiterjesztett, teljes körű jótállást vállalunk.

30
30 ÉV KARTUS ÉLETTARTAM

A 35 mm-es kerámia kartus minimális élettartama 30 év.

FLEXIFLOW

Állítható perlátor, lehetővé teszi a víz sugarának tetszés szerinti beállítását.

ÁBRA	TÍPUS	MÉRETEK (mm)	CIKKSZÁM	TÍPUS + változat	Ár ÁFÁ-val
	10° Álló mosdócsaptelep	---	X070063	10° Álló 140 mm-es mosdócsaptelep leeresztővel TD 011.00CR króm	28 000*
			X070091	10° Álló mosdócsaptelep leeresztő nélkül TD 015.00CR króm	65 600
	10° Fali kádcsaptelep	---	X070065	10° Fali kádcsaptelep 150 mm TD 022.00CR króm	69 900
			X070066	10° Fali zuhanycsaptelep 150 mm TD 032.00CR króm	55 700
	10° Fali zuhanycsaptelep	---	X070102	10° Termosztátos zuhanycsaptelep TD 033.00CR króm	83 100
			X070067	10° Bidécsaptelep leeresztővel TD 055.00CR króm	42 400
	10° Bidé csaptelep	---	X070068	10° Falba süllyesztett csaptelep váltóval, belső egységgel, TD 061CR.O2 króm	50 800
			X070070	10° Falba süllyesztett csaptelep váltóval R-boxhoz TD 065.00CR.O2RB070 króm	47 900
			X070071	10° Falba süllyesztett csap váltó nélkül R-boxhoz TD 066.00CR.O1.RB070 króm	40 700
	10° Zuhanyoszlop termosztátos csapteleppel	---	X070103	10° Termosztátos zuhanyoszlop TD 091.00CR króm	181 300

* Kifutó 2022-es termék!

Falba süllyesztett csaptelepeinket téglá vagy beton falba javasoljuk beépíteni! Gipszkarton falba történő beszerelés esetén előkészület szükséges. Az R-box egységgel kombinált típusok esetében legalább 15 cm falvastagság szükséges, plusz a burkolat, vagy vakolat vastagsága. Az R-box nélküli RAVAK süllyesztett csaptelepekhez legalább 7,5 cm falvastagság szükséges, plusz a burkolat, vagy vakolat vastagsága. Kérdéseivel forduljon hozzánk a +36-1-223-1315/16-os telefonszámon!

A belső egységgel rendelkező süllyesztett csaptelepek komplett termékek, nem szükséges hozzájuk R-box falsík alatti egység vásárlása. A belső egység nélküli süllyesztett csaptelepekhez R-box falsík alatti egység vásárlása szükséges.

Az árak forintban értendők és a 27% ÁFÁ-t tartalmazzák.

A termékek szállítási határideje forgalmazóinkhoz maximum 5 hét. Készleteinket folyamatosan optimalizáljuk, a pontos készletinformációk megtekinthetőek a ravak.hu termékoldalon.

10° Free



10° Free csaptelepek

NOSAL design



A 10° Free csaptelepre 5 év kiterjesztett, teljes körű jótállást vállalunk.



A 35 mm átmérőjű kerámia-betétet legalább 30 év élettartamra tesztelték.



Állítható perlátor, lehetővé teszi a víz sugarának tetszés szerinti beállítását.

ÁBRA	TÍPUS	MÉRETEK (mm)	CIKKSZÁM	TÍPUS + változat	Ár ÁFA-val
	10° Free Álló mosdócsaptelep	---	X070127	10° Free Álló 140 mm-es mosdócsaptelep leeresztő nélkül, TD F 012.00CR króm	35 200
			X070129	10° Free Álló 170 mm-es mosdócsaptelep leeresztő nélkül, TD F 014.00CR króm	38 800
			X070130	10° Free Álló mosdócsaptelep leeresztő nélkül (333 mm), TD F 015.00CR króm	66 400
	10° Free Fali kádcsaptelep	---	X070131	10° Free Fali kádcsaptelep, TD F 022.00CR króm	70 900
			X070132	10° Free Fali zuhanycsaptelep, TD F 032.00CR króm	56 500
	10° Free Fali zuhanycsaptelep	---	X070140	10° Free Termosztós zuhanycsaptelep szett nélkül, TD F 033.00CRkróm	77 000
			10° Free Bidé csaptelep	---	X070133
	10° Free Falba süllyesztett csaptelep	---	X070134	10° Free Falba süllyesztett csaptelep váltóval, belső egységgel, TD F 061.00CR.O2 króm	51 600
			X070136	10° Free Falba süllyesztett csaptelep váltóval R-Boxhoz, TD F 065.00CR.O2.RB070 króm	48 400
			X070137	10° Free Falba süllyesztett csaptelep váltó nélkül R-Boxhoz, TD F 066.00CR.O1.RB070 króm	38 600
	10° Free Zuhanyoszlop termosztátos csapteleppel	---	X070141	10° Free Termosztátos zuhanyoszlop, TD F 091.00CR króm	180 000

Falba süllyesztett csaptelepeinket téglá vagy beton falba javasoljuk beépíteni! Gipszkarton falba történő beszerelés esetén előkészület szükséges. Az R-box egységgel kombinált típusok esetében legalább 15 cm falvastagság szükséges, plusz a burkolat, vagy vakolat vastagsága. Az R-box nélküli RAVAK süllyesztett csaptelepekhez legalább 7,5 cm falvastagság szükséges, plusz a burkolat, vagy vakolat vastagsága. Kérdéseivel forduljon hozzánk a +36-1-223-1315/16-os telefonszámon!

A belső egységgel rendelkező süllyesztett csaptelepek komplett termékek, nem szükséges hozzájuk R-box falsík alatti egység vásárlása. A belső egység nélküli süllyesztett csaptelepekhez R-box falsík alatti egység vásárlása szükséges.

Az árak forintban értendők és a 27% ÁFA-t tartalmazzák.

A termékek szállítási határideje forgalmazóinkhoz maximum 5 hét. Készleteinket folyamatosan optimalizáljuk, a pontos készletinformációk megtekinthetőek a ravak.hu termékoldalon.

10° Free fekete



10° Free fekete csaptelepek



3 év jótállás a 10° Free fekete csaptelepekre

3 ÉV JÓTÁLLÁS



Állítható perlátor, lehetővé teszi a víz sugarának tetszés szerinti beállítását.

ÁBRA	TÍPUS	MÉRETEK (mm)	CIKKSZÁM	TÍPUS + változat	Ár ÁFA-val
	10° Free Álló mosdócsaptelep		X070148	10° Free Álló 140 mm-es mosdócsaptelep leeresztő nélkül, TD F 012.20BL matt fekete	46 700
			X070150	10° Free Álló 170 mm-es mosdócsaptelep leeresztő nélkül, TD F 014.20BL matt fekete	51 200
			X070151	10° Free Álló mosdócsaptelep leeresztő nélkül (333 mm), TD F 015.20BL matt fekete	85 500
	10° Free Fali kádcsaptelep		X070152	10° Free Fali kádcsaptelep, TD F 022.20BL matt fekete	97 500
			10° Free Fali zuhanycsaptelep		X070153
	X070154			10° Free Termosztátos zuhanycsaptelep szett nélkül, TD F 033.20BL matt fekete	102 900
	X070155			10° Free Bidécsaptelep, TD F 055.20BL matt fekete	53 900
	10° Free Falba süllyesztett csaptelep		X070156	10° Free Falba süllyesztett csaptelep váltóval, belső egységgel, TD F 061.20BL matt fekete	71 100
			X070158	10° Free Falba süllyesztett csaptelep váltóval R-Boxhoz, TD F 065.20BL.O2.RB070 matt fekete	61 500
			X070159	10° Free Falba süllyesztett csaptelep váltó nélkül R-Boxhoz, TD F 066.20BL.O1.RB070 matt fekete	48 600
	10° Free Zuhanyoszlop termosztátos csapteleppel		X070160	10° Free Termosztátos zuhanyoszlop, TD F 091.20BL matt fekete	212 500

Az árak forintban értendők és a 27% ÁFA-t tartalmazzák. A termékek szállítási határideje forgalmazóinkhoz maximum 5 hét. Készleteinket folyamatosan optimalizáljuk, a pontos készletinformációk megtekinthetők a ravak.hu termékoldalon.

10° fürdőszobai kiegészítők



NOSAL design

10° Fürdőszobai kiegészítők



5
5 EV JÓTÁLLÁS

A 10° fürdőszobai kiegészítőkre 5 év kiterjesztett, teljes körű jótállást vállalunk (minden alkatrésze).



A kiegészítők tisztítására használja a RAVAK Cleaner Chrome-ot vagy egyéb nem maró hatású tisztítószer.

ÁBRA	TÍPUS	MÉRETEK (mm)	CIKKSZÁM	TÍPUS + változat	Ár ÁFÁ-val
<p>10° Fürdőszobai kiegészítők</p>			X07P352	10° Dupla fogas TD 100	9 500
			X07P353	10° Szimpla fogas TD 110	5 500
			X07P354	10° Szappantartó TD 200	15 000
			X07P321	10° Pohártartó TD 210	13 800
			X07P322	10° Dupla pohártartó TD 220	29 300
			X07P323	10° Szappanadagoló TD 231	25 900
			X07P324	10° Törölközőtartó TD 300	15 400
			X07P325	10° Törölközőtartó 63 cm TD 310	18 400
			X07P326	10° Dupla törölközőtartó TD 320	30 800
			X07P327	10° Polcos törölközőtartó TD 330	60 800
			X07P328	10° Elfordítható törlőközőtartó TD 340	23 800
			X07P329	10° WC papírtartó TD 400	16 500
			X07P330	10° Fali WC kefetartó TD 410	27 400
			X07P332	10° Üvegpolc TD 500	21 700

Az árak forintban értendők és a 27% ÁFÁ-t tartalmazzák. A termékek szállítási határideje forgalmazóinkhoz maximum 5 hét. Készleteinket folyamatosan optimalizáljuk, a pontos készletinformációk megtekinthetők a ravak.hu termékoldalon.

10° fekete fürdőszobai kiegészítők









NOSAL design

3
3 ÉV JÓTÁLLÁS

A 10° fekete fürdőszobai kiegészítőkre 3 év jótállást vállalunk.



A fürdőszobai kiegészítők tisztításához használjon RAVAK Cleaner Chrome-ot vagy más nem tisztító terméket, amely nem károsítja a felületi réteget.

ÁBRA	TÍPUS	MÉRETEK (mm)	CIKKSZÁM	TÍPUS + változat	Ár ÁFÁ-val
			X07P554	10° Ruhafogas, TD 100.20 fekete	10 100
			X07P555	10° Ruhafogas, TD 110.20 fekete	5 600
			X07P556	10° Szappantartó (üveg) TD 200.20 fekete	15 800
			X07P557	10° Pohártartó TD 210.20 Fekete	15 600
			X07P558	10° Dupla pohártartó TD 220.20 fekete	35 300
			X07P559	10° Szappanadagoló TD 231.20 fekete	32 100
			X07P560	10° Törölközőtartó TD 300.20 fekete	19 500
			X07P561	10° Törölközőtartó 63 cm TD 310.20 fekete	25 500
			X07P562	10° Dupla törölközőtartó TD 320.20 fekete	42 400
			X07P563	10° Polcos törölközőtartó TD 330.20 fekete	89 100
			X07P564	10° Elfordítható törlőközőtartó TD 340.20 fekete	33 100
			X07P565	10° WC papírtartó TD 400.20 fekete	19 000
			X07P566	10° Fali WC kefetartó TD 410.20 fekete	31 200
			X07P567	10° Üvegpolc TD 500.20 fekete	24 600

**10° Fekete
Fürdőszobai
kiegészítők**

Az árak forintban értendők és a 27% ÁFÁ-t tartalmazzák. A termékek szállítási határideje forgalmazóinkhoz maximum 5 hét. Készleteinket folyamatosan optimalizáljuk, a pontos készletinformációk megtekinthetőek a ravak.hu termékoldalon.

Zuhanyzók és kiegészítők fekete színben



A funkció lehetővé teszi az automatikus levegőbeszívást a zuhanyfej belsejébe, ezáltal takarékos lesz. Ezen felül a levegővel dúsított víz kellemesebb zuhanyozási élményt nyújt.



Az EasyClean a zuhanyrózsa apró tűskéinek tisztítására szolgáló funkció. A szilikon tűskékben megtapadó vízkövet egy egyszerű ujjmozdulattal eltávolíthatja.



Esőztető zuhanyfej ABS Air

négyzet alakú
250 mm, 983.20
Cikkszám: X07P570
Ár 22 300,-



Fali kar esőztető zuhanyfejhez

702.20
Cikkszám: X07P571
Ár 13 100,-



Zuhany gégecső SatinFlex

ellenálló műanyagból,
150cm
913.23
Cikkszám: X07P568
Ár 6 600,-



Air zuhanyfej 3 funkciós

120 mm,
958.20
Cikkszám: X07P569
Ár 11 200,-



Air zuhanyfej Air, Chrome 1 funkciós

957.20
Cikkszám: X07P573
Ár 9 600,-



Zuhanytartó, műanyag

612.20
Cikkszám: X07P640
Ár 2 200,-



Fali zuhanycsatlakozó integrált zuhanyfej tartóval

706.20
Cikkszám: X07P572
Ár 21 800,-



Fali állítható zuhanytartó

611.20
Cikkszám: X07P639
Ár 2 800,-

Flexibilisen állítható zuhanytartó rúd 70 cm

974.20
Cikkszám: X07P638
Ár 32 400,-

Az árak forintban értendők és a 27% ÁFA-t tartalmazzák.

A termékek szállítási határideje forgalmazóinkhoz maximum 5 hét. Készleteinket folyamatosan optimalizáljuk, a pontos készletinformációk megtekinthetőek a ravak.hu termékdoldalon.

Chrome



Chrome csaptelepek

NOSAL design

5

5 ÉV JÓTÁLLÁS

A Chrome csaptelepekre 5 év kiterjesztett, teljes körű jótállást vállalunk.

30

30 ÉV KARTUS ÉLETTARTAM

A 35 mm-es kerámia kartus minimális élettartama 30 év.



FLEXIFLOW

Állítható perlátor, lehetővé teszi a víz sugarának tetszés szerinti beállítását.

ÁBRA	TÍPUS	MÉRETEK (mm)	CIKKSZÁM	TÍPUS + változat	Ár ÁFÁ-val
	Chrome Álló mosdócsaptelep	---	X070053	Chrome Álló mosdócsaptelep leeresztővel 011.00CR króm	59 800
			X070041	Chrome Álló mosdócsaptelep leeresztő nélkül 012.00CR króm	51 500
			X070167	Chrome Álló mosdócsaptelep bidézuhannyal CR 112.01CR króm	85 000
			X070190	Chrome Álló mosdócsaptelep 180 mm leeresztővel CR 013.00CR króm	újdonság 63 900
			X070191	Chrome Álló mosdócsaptelep 180 mm leeresztő nélkül CR 014.00CR króm	újdonság 55 600
			X070428	CR 014.20BL Álló mosdócsaptelep 180 mm leeresztő nélkül, matt fekete	újdonság 63 900
			X070100	Chrome Álló magas mosdócsaptelep leeresztő nélkül (311mm), CR015.00CR króm	87 400
			X070429	CR 015.20BL Álló mosdócsaptelep leeresztő nélkül 310 mm, matt fekete	újdonság 100 700
			X070430	CR 019.20BLO1 Falsík alatti mosdócsaptelep, matt fekete	újdonság 116 800
	Chrome Kád csaptelep	---	X070431	CR 022.20BL Fali kádcsaptelep szett nélkül, matt fekete	újdonság 121 500
			X070042	Chrome Fali kádcsaptelep set nélkül 022.00CR króm	97 300
			X070073	Chrome Kádperemre szerelhető vízeséses csaptelep szett (4 furatos) CR 025.00CR króm	129 000
			X070170	Chrome Kádcsaptelep 4 furatos CR 026.00CR króm	129 500
			X070101	Chrome Padló csaptelep CR 080.00CR króm	289 500
			X070434	Chrome Padlón álló kádcsaptelep szettel, CR 080.20BL matt fekete	újdonság 304 600*
	Chrome Fali zuhanycsaptelep	---	X070043	Chrome Fali zuhanycsaptelep set nélkül 032.00CR króm	81 700
	Chrome Bidé csaptelep	---	X070055	Chrome Bidécsaptelep leeresztővel 055.00CR króm	55 500
	Chrome Falba süllyesztett csaptelep	---	X070093	Chrome Fali süllyesztett mosdócsaptelep CR 019.00CR.O1 króm	102 500
			X070056	Chrome Falba süllyesztett csaptelep váltóval R-Boxhoz 065.00CR.O2.RB070 króm	50 900
			X070433	Chrome Termosztátos falba süllyesztett csaptelep váltó nélkül, CR 065.20BL.O2.RB070 matt fekete	újdonság 61 200
			X070057	Chrome Falba süllyesztett csaptelep váltó nélkül R-Boxhoz 066.00CR.O1.RB070 króm	41 600
			X070075	Chrome Falsík alatti termosztátos csaptelep háromutas R-box, CR 067.00CR.O3.RB071 króm	89 700
			X070095	Chrome Termosztátos falba süllyesztett csaptelep váltó nélkül CR 064.00CR.O1 króm	68 800
			X070432	Chrome Termosztátos falba süllyesztett csaptelep váltóval, CR 063.20BL.O2 matt fekete	újdonság 91 300
R-box	---	X070052	RB 070.50 R-Box falsík alatti egység 065.00 és 066.00 csaptelepekhez	újdonság 30 100	
	Chrome Mosogató/ mosdó csaptelep	---	X070054	Chrome konyhai csaptelep 016.00CR króm	80 400

* A csaptelep 2023 szeptembertől rendelhető.

Az árak forintban értendők és a 27% ÁFÁ-t tartalmazzák. A termékek szállítási határideje forgalmazóinkhoz maximum 5 hét. Készleteinket folyamatosan optimalizáljuk, a pontos készletinformációk megtekinthetők a ravak.hu termékoldalon.

Chrome fürdőszobai kiegészítők



Chrome Fürdőszobai kiegészítők

5
5 ÉV JÓTÁLLÁS

A Chrome fürdőszobai kiegészítőkre 5 év kiterjesztett, teljes körű jótállást vállalunk (minden alkatrészre).

B/J
BAL / JOBB VÁLTOZAT

A jobbos vagy balos változatot a termék kibontása után a logóval ellátott takaróelem megfordításával érjük el.

ÁBRA	TÍPUS	MÉRETEK (mm)	CIKKSZÁM	TÍPUS + változat	Ár ÁFÁ-val
			X07P186	Chrome Ruhafogas CR 100	8 100
			X07P320	Chrome Szimpla fogas CR 110.00	7 500
			X07P187	Chrome Szappantartó (üveg) CR 200	11 500
			X07P188	Chrome Pohártartó szimpla (üveg) CR 210	10 900
			X07P189	Chrome Pohártartó dupla (üveg) CR 220	16 400
			X07P223	Chrome Szappanadagoló üveg CR 231	17 500
			X07P190	Chrome Ovális törülközőtartó CR 300	11 600
			X07P192	Chrome Törülközőtartó rúd - szimpla 66 cm CR 310	18 900
			X07P193	Chrome Törülközőtartó rúd - dupla 66 cm CR 320	30 300
			X07P194	Chrome Törülközőtartó állvány 66 cm CR 330	55 900
			X07P319	CR 340.00 Elfördíthető törülközőtartó	15 200
			X07P191	Chrome WC papír tartó CR 400	15 900
			X07P196	Chrome WC kefe tartó (üveg) CR 410	15 200
			X07P318	CR 420.00 Tartalék WC papírtartó	10 100
			X07P195	Chrome Üvegpolec 64 cm CR 500	22 300

**Chrome
Fürdőszobai
kiegészítők**

Classic



Classic csaptelepek

5
5 ÉV JÓTÁLLÁS

A Classic csaptelepekre 5 év kiterjesztett, teljes körű jótállást vállalunk.

30
30 ÉV KARTUS ÉLETTARTAM

A 25 mm-es kerámia kartus minimális élettartama 30 év.

ÁBRA	TÍPUS	MÉRETEK (mm)	CIKKSZÁM	TÍPUS + változat	Ár ÁFÁ-val
	Classic Álló mosdócsaptelep	---	X070081	Classic mosdó csaptelep lefolyóval CL 011.00CR króm	41 100
			X070080	Classic mosdó csaptelep lefolyó nélkül CL 012.00CR króm	34 800
			X070085	Classic konyhai álló mosogatócsaptelep CL 016.00CR króm	42 300
	Classic Fali kádcsaptelep	---	X070083	Classic fali kádcsaptelep CL 022.00CR króm	39 100
			Classic Fali zuhanycsaptelep	---	X070084
	Classic Bidé csaptelep	---			X070082
				Classic Falba süllyesztett csaptelep	---
X070088	Classic falba süllyesztett csaptelep váltóval R-boxhoz, CL 065.00CR.O2.RB070 króm	44 400			
X070089	Classic falba süllyesztett csaptelep váltó nélkül R-boxhoz, CL 066.00CR.O1.RB070 króm	35 000			



Falba süllyesztett csaptelepeinket téglá vagy beton falba javasoljuk beépíteni! Gipszkarton falba történő beszerelés esetén előkészület szükséges. Az R-box egységgel kombinált típusok esetében legalább 15 cm falvastagság szükséges, plusz a burkolat, vagy vakolat vastagsága. Az R-box nélküli RAVAK süllyesztett csaptelepekhez legalább 7,5 cm falvastagság szükséges, plusz a burkolat, vagy vakolat vastagsága. Kérdéseivel forduljon hozzánk a +36-1-223-1315/16-os telefonszámon!!

A belső egységgel rendelkező süllyesztett csaptelepek komplett termékek, nem szükséges hozzájuk R-box falsík alatti egység vásárlása. A belső egység nélküli süllyesztett csaptelepekhez R-box falsík alatti egység vásárlása szükséges.

Az árak forintban értendők és a 27% ÁFÁ-t tartalmazzák. A termékek szállítási határideje forgalmazóinkhoz maximum 5 hét. Készleteinket folyamatosan optimalizáljuk, a pontos készletinformációk megtekinthetők a ravak.hu termékoldalon.

Suzan



ÁBRA	TÍPUS	MÉRETEK (mm)	CIKKSZÁM	TÍPUS + változat	Ár ÁFÁ-val
	Suzan Álló mosdócsaptelep		X070001	Suzan mosdócsaptelep leeresztővel SN 011.00	16 100*
	Suzan Konyhai mosogatócsaptelep	---	X070038	Suzan Konyhai álló mosogatócsaptelep kihajtható karral 230 mm leeresztő nélkül SN 016.00	13 400*
	Suzan Fali zuhanycsaptelep	---	X070006	Suzan Fali zuhanycsaptelep szett nélkül 150 mm SN 032.00/150	15 800*

*Kifutó 2022-es termék!

Az árak forintban értendők és a 27% ÁFÁ-t tartalmazzák.
A termékek szállítási határideje forgalmazóinkhoz maximum 5 hét. Készleteinket folyamatosan optimalizáljuk, a pontos készletinformációk megtekinthetőek a ravak.hu termékoldalon.

Padlón álló kádcsaptelepek és Slim polcok



Padlón álló
kádcsaptelepek



Padlón álló kádcsaptelep Chrome

tartozéka az R-box
CR 080.00
Cikkszám: X070101

Ár 289 500,-



Padlón álló kádcsaptelep Freedom

tartozéka az R-box
FM 080.00
Cikkszám: X070059

Ár 262 600,-



Padlón álló kádcsaptelep Freedom

tartozéka az R-box
FM 081.00
Cikkszám: X070079

Ár 275 400,-



Slim polc S fekete / króm

Cikkszám: X07P575

Ár 29 800,-

újdonság

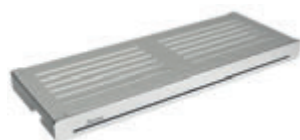

Slim polc S szatén / króm

Cikkszám: X07P577

Ár 29 600,-

újdonság



Slim polc C fekete / króm

Cikkszám: X07P576

Ár 30 000,-

újdonság

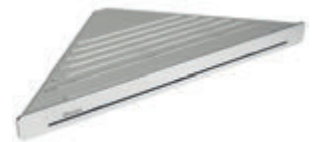

Slim polc C szatén / króm

Cikkszám: X07P578

Ár 29 800,-

újdonság



Slim polc S fekete

Cikkszám: X07P649

Ár 26 000,-



Slim polc S fehér

Cikkszám: X07P651

Ár 24 000,-



Slim polc C fekete

Cikkszám: X07P650

Ár 26 000,-



Slim polc C fehér

Cikkszám: X07P652

Ár 24 000,-

Az árak forintban értendők és a 27% ÁFÁ-t tartalmazzák. A termékek szállítási határideje forgalmazóinkhoz maximum 5 hét. A jelzett tételekből statisztikánk alapján igyeckszünk azonnal rendelkezésre álló készletet tartani, azonban időszakos hiány előfordulhat. Pontos készletinformáció weboldalunkon megtalálható.

Kádperemre szerelhető csaptelepek

újdonosság



Kádperemre és épített peremre szerelhető vízesés kádcsaptelep

Tartozéka a teljes szett

Króm, CR 025.00 Cikkszám: X070073

Fekete, CR 025.20 BL Cikkszám: X070445

A fekete csaptelep 2023 szeptemberétől rendelhető!

Ár 129 000,- / 159 500,-

Alkalmazható a következő kádakhoz:

Ypsilon Wall; Freedom W; Fekete Freedom W; City/City Slim; Formy 01/Formy 01 Slim; Gentiana 150x150 kád fal felőli egyenes oldala.



Háromlyukú kádperemes csaptelep

Tartozéka a teljes szett, 150mm

Króm, PU 026.00/150 Cikkszám: X070142

Fekete, PU 026.20 Cikkszám: X070186

Ár 107 200,- / 144 900,-

Alkalmazható a következő kádakhoz:

Ypsilon Wall; Freedom W; Fekete Freedom W; City/City Slim; Formy 01/Formy 01 Slim; Campanula II; NewDay; Gentiana 140x140 kád íves oldalára; Gentiana 150x150 kád külső íves és fal felőli egyenes oldalára; LoveStory II; 10° (aszimmetrikus változat); Rosa II; Rosa 95; Rosa I; Asymmetric.



Kádperemre szerelhető vízesés csaptelep

Tartozéka a teljes szett

WF 025.00

Cikkszám: X070060

Ár 129 000,-

Alkalmazható a következő kádakhoz:

Ypsilon Wall; Freedom W; Fekete Freedom W; City/City Slim; Formy 01/Formy 01 Slim; Gentiana 150x150 kád fal felőli egyenes oldala (csak egyféle sorrendben; az előlaptól a sarok felé haladva 1. nyitókar, 2. beömlő, 3. nyitókar, 4. váltó, 5. tus/zuhanyfej).



Kádperemre szerelhető vízesés csaptelep

Tartozéka a teljes szett

RS 025.00

X07P003

Ár 95 600,-

Alkalmazható a következő kádakhoz:

Ypsilon Wall; Freedom W; Fekete Freedom W; City/City Slim; Formy 01/Formy 01 Slim; Campanula II; NewDay; Gentiana 140x140 kád íves oldalára; Gentiana 150x150 kád külső íves és fal felőli egyenes oldalára; LoveStory II; 10° (aszimmetrikus változat); Chrome (aszimmetrikus változat); Rosa II; Rosa 95; Rosa I; Asymmetric.



Kádperemre szerelhető csaptelep

Tartozéka a teljes szett

Króm, FL 026.00 Cikkszám: X070120

Fekete, FL 026.20 Cikkszám: X070176

Ár 104 500,- / 140 900,-

Alkalmazható a következő kádakhoz:

Ypsilon Wall; Freedom W; Fekete Freedom W; City/City Slim; Formy 01/Formy 01 Slim; Gentiana 150x150 kád fal felőli egyenes oldala; LoveStory II.



Kádperem csaptelepek



Termo csaptelepek



5 ÉV JÓTÁLLÁS

Minden RAVAK termosztátos csaptelep kerámia kartussal és termosztátos betéttel rendelkezik, a vízmennyiség és a víz hőfok szabályozására.



ÁLLANDÓ HŐMÉRSÉKLET

Termosztátos RAVAK csaptelepek biztosítják a melegvíz állandó hőmérsékletét.



FAST REACTION

A termosztátos csaptelepek azonnal reagálnak a hőmérséklet változásokra, így mindig állandó hőmérsékletű víz folyik.

ÁBRA	TÍPUS	MÉRETEK (mm)	CIKKSZÁM	TÍPUS + változat	Ár ÁFÁ-val
	Termostatós fali kádcsaptelep	---	X070116	Termostatós fali kádcsaptelep Termo 300 szett nélkül 150 mm TE 023.00/150	88 600
			X070188	Termostatós zuhanycsaptelep, PU 033.20BL matt fekete	115 500
			X070096	Termo 300 termosztátos zuhanycsaptelep, TE 033.00CR króm	71 500
	10° Free termosztátos fali zuhanycsaptelep	---	X070140	Termostatós zuhanycsaptelep szett nélkül, TD F 033.00CR króm	77 000
			X070154	Termostatós zuhanycsaptelep szett nélkül, TD F 033.20BL matt fekete	102 900

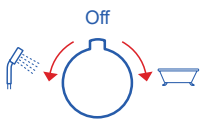

Beépített kapcsoló

A kád és a zuhany funkciók között könnyed váltást tesz lehetővé a beépített kapcsoló.



Egyértelmű jelzések

A meleg és a hideg víz beállítását nem tudjuk összekeverni.

Biztonsági gyermekzár

A víz hőmérsékletének 38°C fölé történő véletlen megemelkedésével szemben.

Leforrzás elleni védelem

Ha a hidegvíz nyomása a rendszerben csökken, azonnal szabályozza melegvíz hozzákeverést a folyamatos hófok megtartása miatt.

Megtakarítás

Mivel szinte azonnal a beállított hőmérsékletű víz folyik, energiát és vizet takaríthat meg.

CoolFeel

Az oldalsó hőfokszabályozó beállításával (CoolFeel) meggátolhatja a csaptelepek felületének túlmelegedését.

A RAVAK Hungary Kft. ajánlása a termosztátos csaptelepek működéséhez, általános műszaki leírással.

VÍZNYOMÁS: a Termo csaptelep használatához a csőrendszerben az optimális nyomás 0,3 MPa (+0,02 MPa/-0,00 MPa). Működési nyomás: 0,1 -0,5 MPa. A hideg- és meleg víz nyomáskülönbsége nem haladhatja meg a 0,05 MPa értéket.

VÍZHŐMÉRSÉKLET: ahhoz, hogy a termosztátos csaptelep megfelelően tudjon működni az alábbi intervallumokkal kell rendelkeznie a rendszernek a hőmérséklet tekintetében: hideg víz: 10°C < T < 15°C. Meleg víz: 60°C < T < 65°C. T=hőmérséklet.

AJÁNLOTT HŐMÉRSÉKLETEK: zuhanyzó 41°C, fürdőkád 44-46°C, gyerekeknek 38°C.

HASZNÁLHATÓ VÍZHŐMÉRSÉKLET: 4-90°C között. A termék vízáteresztő képessége akár 25l/perc is lehet, így a megfelelő működéshez folyamatos meleg víz ellátás szükséges.

A RAVAK Hungary Kft. ajánlása az EN 1111 és MSZ EN 1111:2000 hivatkozás számú szabványok alapján készül.

Az árak forintban értendők és a 27% ÁFÁ-t tartalmazzák.

A termékek szállítási határideje forgalmazóinkhoz maximum 5 hét. Készleteinket folyamatosan optimalizáljuk, a pontos készletinformációk megtekinthetőek a ravak.hu termékoldalon.

Termo - kettős zuhanyrendszerek

Újdonság



Zuhanyoszlop állítható fej- és kézizuhannyal

DS 092.00

Cikkszám: X07P642

Ár 165 000,-

Zuhanyoszlop zuhany csapteleppel

DS 091.00

Cikkszám: X07P643

Ár 135 000,-

Zuhanyoszlop csaptelep nélkül

DS 090.00

Cikkszám: X07P232

Ár 97 000,-

Termo Zuhanyoszlop Stop funkcióval és polccal

TE 094.01 króm/fehér

Cikkszám: X070161

TE 094.02 króm/fekete

Cikkszám: X070162

Ár 159 400,- / 159 400,-

Zuhanyoszlop Termo 100 termosztátos csapteleppel és zuhanyzettel

TE 091.00/150 króm

Cikkszám: X070058

Ár 151 600,-

5

Minden RAVAK termosztátos csaptelep kerámia kartussal és termosztátos betéttel rendelkezik, a vízmennyiség és a vízhőfok szabályozására.

38°

Termosztátos RAVAK csaptelepek biztosítják a melegvíz állandó hőmérsékletét.

Termo dual
zuhanyrendszer



Termo - kettős
zuhanyrendszerek



újdonság



**Zuhanyoszlop 10°
termosztátos
csapterleppel
és zuhanyszettel**

TD 091.00/150 króm
Cikkszám: X070103

Ár 181 300,-

**10° Free Zuhanyoszlop
termosztátos
csapterleppel
és zuhanyszettel**

TD F 091.00/150 króm
TD F 091.20/150 fekete
Cikkszám: X070141 / X070160

Ár 180 000,- / 212 500,-

**Zuhanyoszlop
Termo 300 termosztátos
csapterleppel
és zuhanyszettel**

TE 093.00/150 króm/fehér
Cikkszám: X070099
TE 093.01/150 króm
Cikkszám: X070164

Ár 176 600,- / 183 900,-

**Zuhanyoszlop kádhoz
Termo 300 termosztátos
csapterleppel
és zuhanyszettel**

TE 092.00/150 króm/fehér
Cikkszám: X070098
TE 092.01/150 króm
Cikkszám: X070163

Ár 187 100,- / 195 500,-

Air funkció

Lehetővé teszi az automatikus levegőbeszívást a zuhanyfej belsejébe. Ezen felül a levegővel dúsított víz kellemesebb zuhanyozási élményt nyújt.

Fast Reaction

A termosztátos csapterlepek azonnal reagálnak a hőmérséklet változásokra, így mindig állandó hőmérsékletű víz folyik.





OneHand

A zuhanytartó csúsztatása egy kézzel is lehetséges a speciális sárgaréz rendszernek köszönhetően, csak nyomja le a kart és csúsztassa a zuhanyt a kívánt pozícióba.

CoolFeel

Az oldalsó hőfokszabályozó beállításával meggátolhatja a csapterlepek felületének túlmelegedését.

Zuhanyfejek

ÁBRA	TÍPUS	MÉRETEK (mm)	CIKKSZÁM	TÍPUS + változat	Ár ÁFÁ-val
			X07P706	Kézi zuhany kör alakú, 951.60RGB rose gold	46 100
			X07P670	Kézi zuhany kör alakú, 951.20BLM matt fekete	41 500
			X07P682	Kézi zuhany kör alakú, 951.10WV bársony fehér	41 500
			X07P694	Kézi zuhany kör alakú, 951.20GB grafit	43 000
	Kézi zuhanyfejek		X07P008	Multifunkciós zuhanyfej (5 funkciós), 952.00CR króm	7 800
			X07P009	Lapos zuhanyfej (3 funkciós), 953.00CR króm	6 200
			X07P114	OVAL mini zuhanyfej, 954.00CR króm	7 800
			X07P007	Zuhanyrózsa standard, 957.00CR króm	8 900
			X07P573	Kézihuzany Air, 1 funkciós, 957.20BL matt fekete	9 600
			X07P233	Zuhanyrózsa Köd 3 funkciós, 956.00CR króm	9 600
			X07P343	Kézizuhany Flat S, 1 funkciós, 100mm, 960.00CR króm	7 200
			X07P344	Kézizuhany Flat XXL, 3 funkciós, 140mm, 961.00CR króm	12 800
			X07P348	Kézizuhany Air, 3 funkciós, 120mm, 958.00CR króm	10 400
			X07P349	Kézizuhany Air, 3 funkciós - fehér, 120mm, 958.10CR/WH króm/fehér	8 500
			X07P569	Kézizuhany, 3 funkciós, 120 mm, 958.20BL matt fekete	11 200
			X07P350	Kézizuhany Air, 3 funkciós - króm, 120mm, 959.00CR króm	9 100
			X07P351	Kézizuhany Air, 3 funkciós - fehér, 120mm, 959.10CR/WH króm/fehér	7 600
			X07P711	Esőztető zuhanyfej kör alakú 250 mm, 980.60RGB rose gold	176 500
			X07P675	Esőztető zuhanyfej kör alakú 250 mm, 980.20BLM matt fekete	153 500
			X07P687	Esőztető zuhanyfej kör alakú 250 mm, 980.10WV bársony fehér	153 500
			X07P699	Esőztető zuhanyfej kör alakú 250 mm, 980.20GB grafit	168 800
			X07P016	Esőztető zuhanyfej Slim, 982.00CR króm	72 200
			X07P666	Esőztető zuhanyfej Slim négyzet alakú 400 mm 982.02 króm	82 100
					
X07P336	Esőztető zuhanyfej, kör alakú, 300mm, 984.00CR króm	66 400			
X07P667	Esőztető zuhanyfej Slim kör alakú 400 mm, 984.02 króm	69 300			
X07P574	Esőztető zuhanyfej ABS Air, szögletes, 250mm, 983.00CR króm	18 200			
X07P347	Esőztető zuhanyfej ABS, szögletes, 250mm, 983.00CR/WH króm/fehér	22 000			
X07P570	Esőztető zuhanyfej ABS, szögletes, 983.20BL matt fekete	22 300			
X07P015	Esőztető zuhanyfej kör alakú, 200mm, 981.00	31 400*			

*Kifutó 2022-es termék!

Az árak forintban értendők és a 27% ÁFÁ-t tartalmazzák.

A termékek szállítási határideje forgalmazóinkhoz maximum 5 hét. Készleteinket folyamatosan optimalizáljuk, a pontos készletinformációk megtekinthetőek a ravak.hu termékoldalon.

Zuhanyzetek



**Zuhanyzett -
kézi zuhanyfej Flat M,
állítható zuhanytartó rúd
63 cm, gégecső tartós
műanyag bevonattal
150 cm**

902.00
Cikkszám: X07P177

Ár 32 300,-



**Zuhanyzett - kézi zuhanyfej,
gégecső tartós műanyag
bevonattal 150 cm,
fix kicsi zuhanytartó**

901.00
Cikkszám: X07P005

Ár 7 400,-



**Zuhanyzett -
kézi zuhanyfej Air
fehér, 3 funkciós,
állítható zuhanytartó rúd
70 cm, gégecső tartós
műanyag bevonattal
150 cm**

921.00
Cikkszám: X07S002

Ár 37 900,-



**Zuhanyzett - kézi
zuhanyfej Flat M, gégecső
tartós műanyag bevonattal
150 cm,
fix kicsi zuhanytartó**

903.00
Cikkszám: X07S006

Ár 16 500,-



**Zuhanyzett -
kézi zuhanyfej Flat M,
állítható zuhanytartó rúd
60 cm, rozsdamentes gégecső
150 cm**

922.00
Cikkszám: X07S003

Ár 26 000,-



**Zuhanyzett - kézi
zuhanyfej Air
fehér, 3 funkciós,
gégecső tartós műanyag
bevonattal 150 cm,
fix kicsi zuhanytartó**

907.00
Cikkszám: X07S010



Ár 18 900,-

A praktisan kiválasztott zuhanyszettel az egész család kényelmesen zuhanyozhat.

Az árak forintban értendők és a 27% ÁFÁ-t tartalmazzák.

A termékek szállítási határideje forgalmazóinkhoz maximum 5 hét. Készleteinket folyamatosan optimalizáljuk, a pontos készletinformációk megtekinthetőek a ravak.hu termékoldalon.

Csapterlep kiegészítők



ÁBRA	TÍPUS	MÉRETEK (mm)	CIKKSZÁM	TÍPUS + változat	Ár ÁFÁ-val
	Gégecsővek	---	X07P006	Zuhany gégecső - rozsdamentes 150 cm, 911.00CR króm	4 400
			X07P065	Zuhany gégecső, műanyag borítással 150 cm, 912.50CR króm	6 800
			X07P707	Zuhany gégecső 150 cm, műanyag, 913.62RGB rose gold	újdonság 24 600
			X07P176	Zuhany gégecső 150 cm, SatinFlex, 913.00CR króm	8 400
			X07P337	Zuhany gégecső 200 cm, SatinFlex műanyag, 913.02CR króm	6 800
			X07P671	Zuhany gégecső 150 cm, SatinFlex 913.22BLM matt fekete	újdonság 16 200
			X07P683	Zuhany gégecső 150 cm, műanyag, 913.12WV bársony fehér	újdonság 16 200
			X07P695	Zuhany gégecső 150 cm, műanyag, 913.22GB grafit	újdonság 21 500
			X07P568	Zuhany gégecső 150 cm, SatinFlex, 913.23BL matt fekete	újdonság 6 600
			X07P338	Zuhany gégecső 150 cm, SilverShine műanyag, 914.00CR króm	5 400
X07P339	Zuhany gégecső 200 cm, SilverShine műanyag, 914.02CR króm	5 800			
X07P340	Zuhany gégecső 150 cm, fém védőréteggel, 915.00CR króm	7 300			
X07P341	Zuhany gégecső 200 cm, fém védőréteggel, 915.02CR króm	8 900			
	Fali csatlakozó	---	X07P712	Fali csatlakozó zuhanyfejhez, 702.61RGB rose gold	újdonság 45 200
			X07P112	Fali kar esőztető zuhanyfejhez, 702.00CR króm	11 500
			X07P571	Fali csatlakozó fejszuhanyhoz, 702.20BL matt fekete	újdonság 13 100
			X07P676	Fali csatlakozó zuhanyfejhez, 702.21BLM matt fekete	újdonság 18 400
			X07P688	Fali csatlakozó zuhanyfejhez, 702.11WV bársony fehér	újdonság 18 400
			X07P700	Fali csatlakozó zuhanyfejhez, 702.21GB grafit	újdonság 40 700
			X07P178	Mennyezeti kar 20 cm, 703.00CR króm	6 100
			X07P713	Mennyezeti kar 30 cm, 704.61RGB rose gold	újdonság 40 200
			X07P179	Mennyezeti kar 30 cm, 704.00CR króm	7 500
			X07P677	Mennyezeti kar 30 cm, 704.21BLM matt fekete	újdonság 13 400
X07P689	Mennyezeti kar 30 cm, 704.11WV bársony fehér	újdonság 13 400			
X07P701	Mennyezeti kar 30 cm, 704.21GB grafit	újdonság 35 700			
X07P180	Mennyezeti kar 50 cm, 705.00CR króm	9 600			
	Zuhanytartók és zuhanytartó rudak	---	X07P010	Fix zuhanytartó, 610.00CR króm	1 200
			X07P710	Fali állítható zuhanytartó, 611.60RGB rose gold	újdonság 20 600
			X07P011	Fali állítható zuhanytartó, 611.00CR króm	4 900
			X07P639	Fali állítható zuhanytartó, 611.20BL matt fekete	újdonság 2 800
			X07P674	Fali állítható zuhanytartó, 611.20BLM matt fekete	újdonság 15 600
			X07P686	Fali állítható zuhanytartó, 611.10WV bársony fehér	újdonság 15 600
			X07P698	Fali állítható zuhanytartó, 611.20GB grafit	újdonság 16 600
			X07P345	Zuhany tartó, műanyag, 612.00CR króm	2 300
			X07P640	Zuhany tartó, műanyag 612.20BL matt fekete	újdonság 2 200
			X07P012	Állítható zuhanytartó rúd 60 cm, 972.00CR króm	10 700
X07P014	Állítható zuhanytartó rúd 90 cm, 973.00CR króm	21 500			
X07P715	Állítható zuhanytartó rúd 70 cm, 974.60RGB rose gold	újdonság 82 900			
X07P013	Állítható zuhanyrőzsa tartó 7, 974.00CR króm	19 900			
X07P638	Állítható zuhanyrőzsa tartó rúd 70 cm, 974.20BL matt fekete	újdonság 32 400			
X07P679	Állítható zuhanytartó rúd 70 cm, 974.20BLM matt fekete	újdonság 41 600			
X07P691	Állítható zuhanytartó rúd 70 cm, 974.10WV bársony fehér	újdonság 41 600			
X07P703	Állítható zuhanytartó rúd 70 cm, 974.20GB grafit	újdonság 73 900			
X07P342	Állítható zuhanytartó rúd, 975.00CR króm	30 400			
X07P366	Állítható zuhanytartó rúd, 975.01CR Króm	35 600			
X07P708	Fali kiállás integrált zuhanyrőzsa tartóval, 706.60RGB rose gold	újdonság 55 100			
X07P206	Fali kiállás integrált zuhanyrőzsa tartóval, 706.00CR króm	újdonság 16 400			
X07P572	Fali kiállás integrált zuhanyrőzsa tartóval, 706.20BL matt fekete	újdonság 21 800			
X07P672	Fali kiállás integrált zuhanyrőzsa tartóval, 706.21BLM matt fekete	újdonság 26 800			
X07P684	Fali kiállás integrált zuhanyrőzsa tartóval, 706.10WV bársony fehér	újdonság 26 800			
X07P696	Fali kiállás integrált zuhanyrőzsa tartóval, 706.20GB grafit	újdonság 52 000			
X07P709	Fali zuhany csatlakozó, 701.61RGB rose gold	újdonság 39 300			
X07P004	Fali zuhany csatlakozó, 701.00CR króm	13 300			
X07P673	Fali zuhany csatlakozó, 701.21BLM matt fekete	újdonság 23 400			
X07P685	Fali zuhany csatlakozó, 701.11WV bársony fehér	újdonság 23 400			
X07P697	Fali zuhany csatlakozó, 701.21GB grafit	újdonság 33 800			

Az árak forintban értendők és a 27% ÁFA-t tartalmazzák.

A termékek szállítási határideje forgalmazóinkhoz maximum 5 hét. Készleteinket folyamatosan optimalizáljuk, a pontos készletinformációk megtekinthetőek a ravak.hu termékoldalon.

Csaptelepek bidézuhannyal



ÁBRA	TÍPUS	MÉRETEK (mm)	CIKKSZÁM	TÍPUS + változat	Ár ÁFÁ-val
			X070092	Álló mosdócsaptelep Chrome bidézuhannyal, leeresztő nélkül CR 112.00	63 600*
			X070076	Mosdócsaptelep bidézuhannyal és fali tartóval BM 011.00	54 600*
			X07P269	Bidé zuhanyfej 962.00	4 600*
			X07P641	Bidé zuhanyfej 963.00	13 500

* Kifutó 2022-es termék!

A mosdócsaptelep nélküli bidézuhannyak funkcionális használatához javasoljuk egy falsík alatti csaptelep kiépítését mely a kevert vizet biztosítja.

Az árak forintban értendők és a 27% ÁFÁ-t tartalmazzák.

A termékek szállítási határideje forgalmazóinkhoz maximum 5 hét. Készleteinket folyamatosan optimalizáljuk, a pontos készletinformációk megtekinthetőek a ravak.hu termékoldalon.

R-box

Falsík alatti egység falba süllyesztett csaptelepekhez



Falsík alatti egység falba süllyesztett csaptelepekhez

R-box

RB 070.50

Cikkszám: X070052

Ár 30 100



A R-box ideális a falba süllyesztett kád- és zuhanycsaptelepekhez. A csaptelep test kiváló minőségű sárgarézből készül. A falsík alatti egységgel a csaptelepek beépítése és későbbi megbontása sokkal egyszerűbb a hagyományos megoldásnál. Az R-box felső, látható része (Classic, Chrome termékek és a 10° sorozatok 065 és 066 megjelölésű termékei) a fürdőszoba teljes befejezés után kerülnek felszerelésre, így biztos lehet abban, hogy a csaptelep az építkezési munkálatok befejezése előtt nem karcolódik.



Kád- és zuhanycsaptelepekhez használható (termosztátos csaptelepekhez nem alkalmas).

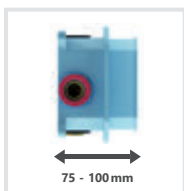

Maximális rugalmasság. A Ravak R-box a beépítés mélységének magas szintű rugalmasságát kínálja - 75 -100 mm

10

R-Box-hoz 10 év garancia

Falba süllyesztett csaptelep váltó nélkül

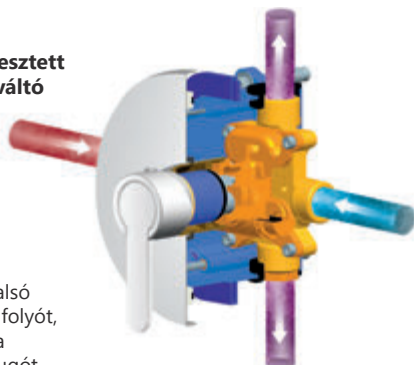

Falba süllyesztett csaptelep váltóval

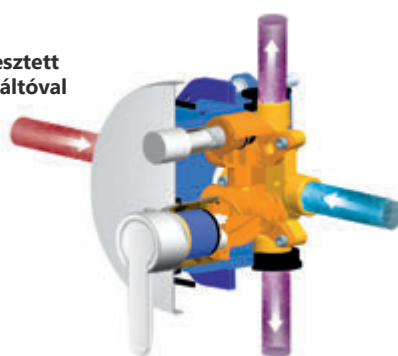

R-box

Válassza az alsó vagy felső elfolyót, és a másikba helyezzen dugót.

Mindkét kifolyót szükséges csatlakoztatni. A beépítés során a kád feltöltését az alsó elfolyóhoz, míg a kézi zuhanyt a felső elfolyóhoz szükséges csatlakoztatni. Zuhanytálcához való telepítés során a kézi zuhanyt az alsó elfolyóhoz, míg a fali vagy mennyezeti zuhanyt a felső elfolyóhoz szükséges csatlakoztatni.

Az árak forintban értendők és a 27% ÁFÁ-t tartalmazzák.
A termékek szállítási határideje forgalmazóinkhoz maximum 5 hét.
Készleteinket folyamatosan optimalizáljuk, a pontos készletinformációk megtekinthetők a ravak.hu termékoldalon.

R-box Vari

Falsík alatti egység falba süllyesztett Flat csaptelepekhez



Falsík alatti egység falba süllyesztett Flat csaptelepekhez

R-box Vari

RB 072.50

Cikkszám: X070139

Ár 42 600,-

KIZÁRÓLAG Flat termékcsaládhoz!



Az R-box Vari ideális rendszer falsík alatti kád- és zuhanycsaptelepekhez. A csaptelep minőségi sárgarézből készült. A hagyományos falsík alatti csaptelepekhez képest az R-box telepítése, valamint a felső, látható elem esetleges cseréje sokkal egyszerűbb. Az R-box felső, látható részét (Flat termékek 065. és 066. számmal vannak megjelölve) csak a fürdőszoba teljes befejezése után kell felhelyezni, ezért biztos lehet abban, hogy a csaptelep az építési munkák végső befejezése előtt nem sérül meg, vagy nem karcolódik.



Kád- és zuhanycsaptelepekhez használható (termosztátos csaptelepekhez nem alkalmas).

10

R-Box-hoz 10 év garancia

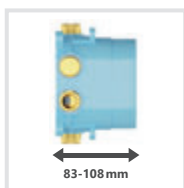

Maximális rugalmasság. A Ravak R-box a beépítés mélységének magas szintű rugalmasságát kínálja - 83-108 mm

Falba süllyesztett csaptelep váltó nélkül

Válassza az alsó vagy felső elfolyót, és a másikba helyezzen dugót.

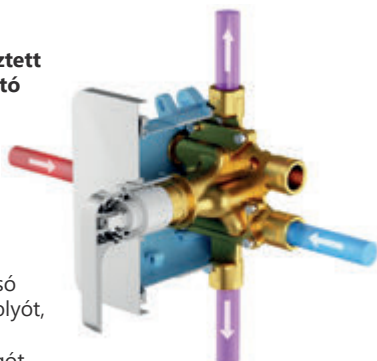

Falba süllyesztett csaptelep váltóval

Mindkét kifolyót szükséges csatlakoztatni. A beépítés során a kád feltöltését az alsó elfolyóhoz, míg a kézi zuhanyt a felső elfolyóhoz szükséges csatlakoztatni. Zuhanytálcához való telepítés során a kézi zuhanyt az alsó elfolyóhoz, míg a fali zuhanyt a felső elfolyóhoz szükséges csatlakoztatni.

Az árak forintban értendők és a 27% ÁFÁ-t tartalmazzák.
A termékek szállítási határideje forgalmazóinkhoz maximum 5 hét.
Készleteinket folyamatosan optimalizáljuk, a pontos készletinformációk megtekinthetők a ravak.hu termékoldalon.

R-box Multi

Falsík alatti egység falba süllyesztett termosztátos csaptelepekhez



Falsík alatti egység falba süllyesztett csaptelepekhez

R-box Multi

RB 071.50

Cikkszám: X070074

Ár 39 700



Az R-box multi egy hibrid telepítési rendszer termosztatikus hibrid, falba beépített csaptelepek (CR 067.00) számára. A csaptelep alsó, R-boxba integrált része, valamint felső eleme egyaránt minőségi sárgarézből készült. Az alapegység szerelése kevésbé munkaigényes, gyorsabb és a végeredmény összességében tökéletesebb. A műanyag doboz védi a csaptelep testének belső részét a falba való süllyesztés során és egyúttal lehetővé teszi a könnyebb kezelést.

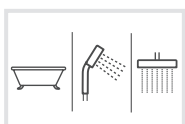

Alkalmos három irányú termosztátos csaptelepekhez

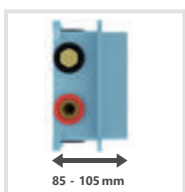

Maximális rugalmasság. A Ravak R-box a beépítés mélységének magas szintű rugalmasságát kínálja - 85 -105 mm



R-Box-hoz 10 év garancia

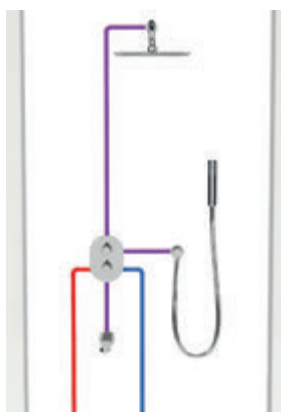
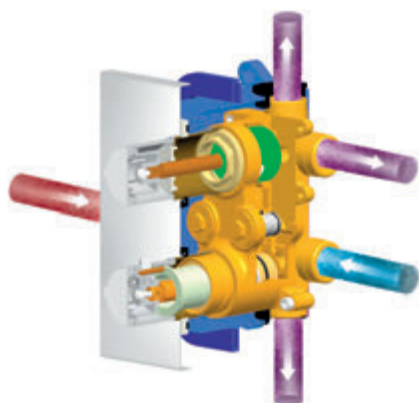

A fali fűvókát kombináljuk a termosztátos falba süllyesztett, háromutas Chrome csapteleppel CR 067.00 + R-Box Multi

A CR 067.00 csaptelep a piacon teljesen egyedülálló megoldás, mert lehetővé teszi a kevert víz három helyre való átkapcsolását. Így egyszerre használhatja a zuhanyfejet, a kézi zuhanyt, valamint a kádat is.

Az árak forintban értendők és a 27% ÁFÁ-t tartalmazzák.
A termékek szállítási határideje forgalmazóinkhoz maximum 5 hét.
Készleteinket folyamatosan optimalizáljuk, a pontos készletinformációk megtekinthetők a ravak.hu termékoldalon.

R-box Basin

Falsík alatti egység falba süllyesztett Espirit és Eleganta csaptelepekhez

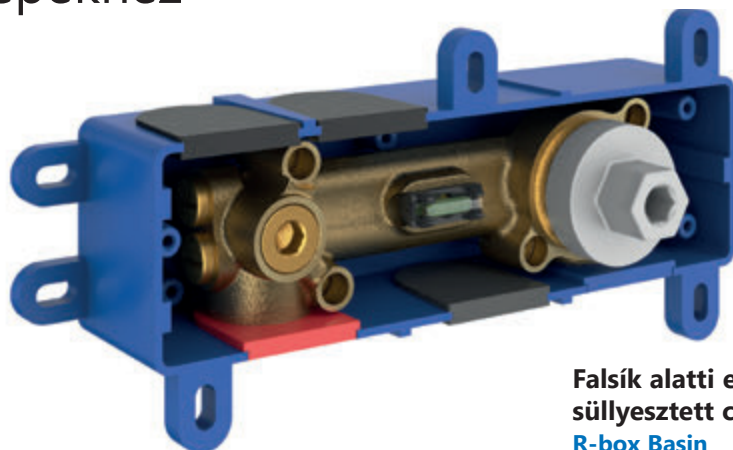

Falsík alatti egység falba süllyesztett csaptelepekhez

R-box Basin

RB 07B.50

Cikkszám: X070231

Ár 78 600

Az R-box egy univerzális, falba épített telepítőrendszer süllyesztett mosdócsaptelepekhez. A csaptelep R-boxba integrált alsó része kiváló minőségű sárgarézből készült, akárcsak a csaptelep felső része. A hagyományos süllyesztett csaptelepekkel ellentétben az R-boxba történő beszerelés sokkal egyszerűbb, ahogyan a felső, látható szelvény esetleges cseréje is. Az Espirit és Eleganta süllyesztett mosdócsaptelepek felső, látható része csak a fürdőszoba teljes befejezése után kerül felszerelésre, így biztos lehet benne, hogy a csaptelepek nem fognak tönkremenni mielőtt az utolsó simításokat elvégeznék.

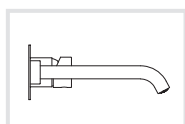

Alkalmos az Espirit ES 019.00.O1.RB07B és az Eleganta EL 019.00.O1.RB07B sorozatú, süllyesztett mosdó csaptelepekhez.

10

R-Box-hoz 10 év garancia



A Ravak R-box a beépítés mélysége: 55 mm

R-box Termo

Falsík alatti egység falba süllyesztett Espirit csaptelepekhez



Falsík alatti egység falba süllyesztett csaptelepekhez

R-box Termo

RB 07C.50

Cikkszám: X070232

Ár 168 000

Az R-box egy univerzális falba épített telepítőrendszer vízszintes, süllyesztett csaptelepekhez. A csaptelep R-boxba integrált alsó része kiváló minőségű sárgarézből készült, akárcsak a csaptelep felső része. A hagyományos süllyesztett csaptelepekkel ellentétben az R-boxba történő beszerelés sokkal egyszerűbb, ahogyan a felső, látható szelvény esetleges cseréje is. Az Espirit vízszintes, süllyesztett mosdócsaptelep felső, látható része csak a fürdőszoba teljes befejezése után kerül felszerelésre, így biztos lehet benne, hogy a csaptelep nem fog tönkremenni mielőtt az utolsó simításokat elvégeznék.

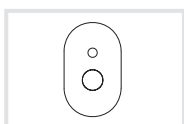

Alkalmas az Espirit ES 063.00.O2.RB07C és ES 067.00.O3.RB07C termosztatikus, süllyesztett csaptelepekhez

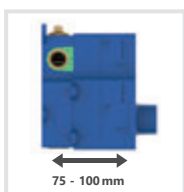

Maximális rugalmasság. A Ravak R-box a beépítés mélységének magas szintű rugalmasságát kínálja - 75-100 mm

10

R-Box-hoz 10 év garancia

R-box Horizontal

Falsík alatti egység falba süllyesztett Espirit és Eleganta csaptelepekhez

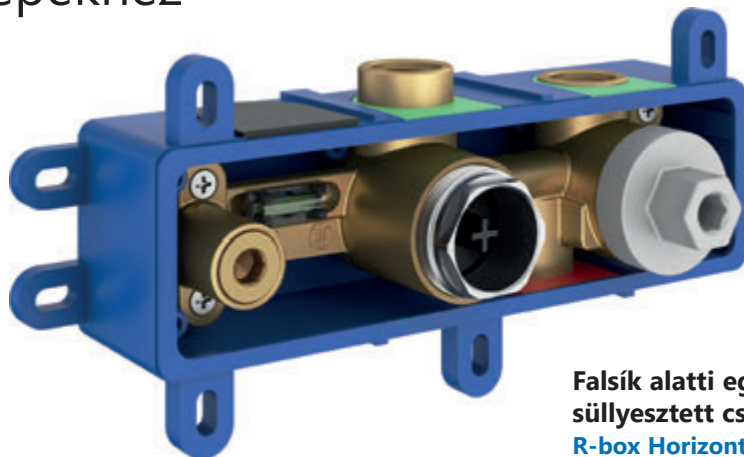

Falsík alatti egység falba süllyesztett csaptelepekhez

R-box Horizontal

RB 07D.50

Cikkszám: X070233

Ár 104 800

Az R-box egy univerzális falba épített telepítőrendszer vízszintes, süllyesztett csaptelepekhez. A csaptelep R-boxba integrált alsó része kiváló minőségű sárgarézből készült, akárcsak a csaptelep felső része. A hagyományos süllyesztett csaptelepekkel ellentétben az R-boxba történő beszerelés sokkal egyszerűbb, ahogyan a felső, látható szelvény esetleges cseréje is. Az Espirit vízszintes, süllyesztett mosdócsaptelep felső, látható része csak a fürdőszoba teljes befejezése után kerül felszerelésre, így biztos lehet benne, hogy a csaptelep nem fog tönkremenni mielőtt az utolsó simításokat elvégeznék.

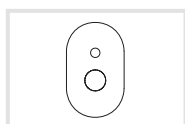

Alkalmos az Espirit ES 065.00.O2.RB07D+S., ES 068.00.O3.RB07D+S. és Eleganta EL 065.00.O2.RB07D+S., EL 068.00.O3.RB07D+S sorozatú, vízszintes, süllyesztett mosdó csaptelepekhez.

10

R-Box-hoz 10 év garancia



A Ravak R-box a beépítés mélysége: 60 mm

R-box Vertical

Falsík alatti egység falba süllyesztett Espirit csaptelepekhez



Falsík alatti egység falba süllyesztett csaptelepekhez

R-box Vertical O2

RB 07E.50

Cikkszám: X070234

Ár 84 800

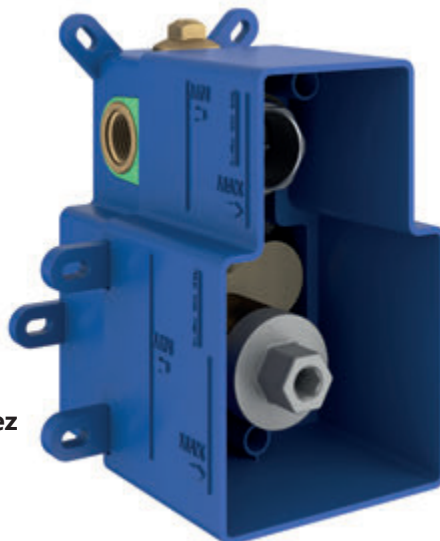

Falsík alatti egység falba süllyesztett csaptelepekhez

R-box Vertical O2/O3

RB 07F.50

Cikkszám: X070235

Ár 140 200

Az R-box egy univerzális falba épített telepítőrendszer 2-utas, süllyesztett csaptelepekhez. A csaptelep R-boxba integrált alsó része kiváló minőségű sárgarézből készült, akárcsak a csaptelep felső része. A hagyományos süllyesztett csaptelepekkel ellentétben az R-boxba történő beszerelés sokkal egyszerűbb, ahogyan a felső, látható szelvény esetleges cseréje is. Az Espirit és Eleganta 2-utas, süllyesztett csaptelepek felső, látható része csak a fürdőszoba teljes befejezése után kerül felszerelésre, így biztos lehet benne, hogy a csaptelepek nem fognak tönkremenni mielőtt az utolsó simításokat elvégeznék.

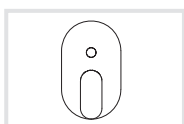

Vertical O2: Alkalmos az Espirit ES 065.00.O2.RB07E és Eleganta EL 065.00.O2.RB07E sorozatú, 2-utas süllyesztett csaptelepekhez.

Vertical O2/O3: Alkalmos az Espirit ES 068.00.O3.RB07F és Eleganta EL 068.00.O3.RB07F sorozatú, 2- és 3-utas süllyesztett csaptelepekhez

10

R-Box-hoz 10 év garancia

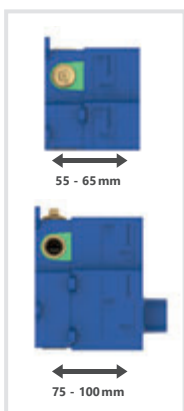











Maximális rugalmasság. A Ravak R-box a beépítés mélységének magas szintű rugalmasságát kínálja - 55-65 mm

Maximális rugalmasság. A Ravak R-box a beépítés mélységének magas szintű rugalmasságát kínálja - 75-100 mm

RAVAK tisztítószer



ÁBRA	TÍPUS	MÉRETEK (mm)	CIKKSZÁM	TÍPUS + változat	Ár ÁFA-val
			B3200000N	RAVAK AntiCalc Conditioner (300 ml)   TŰZVESZÉLYES FIGYELEM	4 400
			X01101	RAVAK Cleaner (500 ml)  FIGYELEM	2 600
	Tisztítószer	---	X01106	RAVAK Cleaner - Chrome (500 ml)  FIGYELEM	2 700
			X01105	RAVAK Turbo Cleaner (1000 g)  VESZÉLY	2 900
			X01104	RAVAK Teflonos szaniter kenőanyag	2 200



RAVAK tisztítószer

A termékek szállítási határideje forgalmazóinkhoz maximum 5 hét. Készleteinket folyamatosan optimalizáljuk, a pontos készletinformációk megtekinthetők a ravak.hu termékoldalon. Az árak forintban értendők és a 27% ÁFA-t tartalmazzák.

Szervizszolgálat

RAVAK márkaszerviz

Meggyőződésünk, hogy a termék értékét, használhatóságát és megbízhatóságát nagymértékben befolyásolja a szakszerű, professzionális szerelés. Képviselőnk saját szervizrészlaggel, valamint országos márkaszerviz hálózattal rendelkezik, amely díjait a következő táblázat tartalmazza.

A RAVAK Hungary Kft. munkadíjai:

Termék-szerelési csomagok		Az árak forintban értendők és a 27% ÁFA-t tartalmazzák.
1. csomag	Zuhanytálca telepítése (csak zuhanykabinnal együtt)	18 000,-
2. csomag	Kompakt, Supernova zuhanykabin vagy -ajtó, Kádparaván, WC + ülőke -, bidé (előre beszerelt konzolra) szerelés, mosdó + alsó szekrény + csaptelep telepítése (tükör nélkül)	49 000,-
3. csomag	Blix, 10°, Pivot, Nexty, Walk-in zuhanykabin vagy -ajtó telepítése, mosdó + alsó szekrény + csaptelep telepítése + tükör felszerelése	55 000,-
4. csomag	SmartLine, Chrome, Brilliant, Matrix zuhanykabin vagy -ajtó	62 000,-
5. csomag	Térben álló kádak, Akрил kád telepítése előlap nélkül	49 000,-
6. csomag	Akрил kád telepítése előlappal, Sabina zuhanytálca + zuhanykabin telepítése	62 000,-
7. csomag	Egyedi méretű termék felmérési díja: Amennyiben a megrendelt egyedi termék ára a nettó 450.000 Ft-ot meghaladja, a felmérési díj a végszámlából levonásra kerül. A levonáshoz a munkalap másolatát kérjük csatolni. Amennyiben az adott helyszínre egyedi terméket nem tudunk ajánlani vagy a felmérés nem kivitelezhető, kiszállási díjat számítunk fel. Standard termék megrendelése esetén a felmérés díját nem áll módunkban jóváírni.	26 000,-
8. csomag	Kiszállási díj (például: javítás esetén)	18 000,-
9. csomag	Munkaóradíj (egyéb tevékenység, kiegészítők, ülőke szerelése)	18 000,-
10. csomag	Újracsomagolási díj, amely tartalmazza a csomagolóanyagot: Supernova, Pivot, Nexty, Blix, Walk-In zuhanykabin vagy -ajtó, kádak, zuhanytálcák, mosdók, fürdőszobabútorok, kádparavánok	23 000,-
11. csomag	Újracsomagolási díj, amely tartalmazza a csomagolóanyagot: SmartLine, Matrix, Chrome, Brilliant, 10° zuhanykabin vagy -ajtó	27 000,-
12. csomag	Peremre szerelhető csaptelep furatainak előkészítése: a kád megrendelésekor jelzett igény esetén, kép alapján RAVAK telephelyén elkészítve. A csaptelep esetleges szállítás közben keletkező sérüléseinek megelőzése érdekében kizárólag a furatok kerülnek kialakításra, a csaptelepet nem szereljük fel a kádra.	21 000,-
13. csomag	Peremre szerelhető csaptelep felszerelése a kád telepítésével egy időben: az ár tartalmazza a csaptelep felszerelését, bekötését és a bekötéshez felhasznált segédanyagokat.	27 000,-

Fontos! A szerelési díj nem tartalmazza a szerelési anyagok árát (például: szilikon, vízvető lécs, bekötőcső). LA típusú tálcák telepítését csak Univerzális zuhanytálca lábbal, EX típust előlap lecserélése nélkül telepítjük.

Márkaszerelviz telephelye (2143 Kistarcsa, Mester utca 1.) 30 km-es vonzáskörzetén belül az 1-7. munkadíj csomagok tartalmazzák a kiszállási díjat, az azon kívül eső szereléseknél további nettó 400 Ft/km díj kerül felszámításra a 30. kilométer és az adott cím között.

További információk: www.ravak.hu/ravak-markaszerviz

Jótállás

A gyártó a fogyasztók számára a vásárlás napjától számítva a jótállási jegyen feltüntetett típusú és gyártási számú termékre a Magyarország közigazgatási területére érvényes, 151/2003. (IX.22) sz. Kormányrendelet értelmében kiterjesztett (kedvezőbb) jótállást vállal a www.ravak.hu oldalon részletezett feltételek mellett, mely jótállás a felület minőségére, a termék formatartására és működésére vonatkozik. A kiterjesztett (a jogszabályban meghatározott időtartamot meghaladó) időszakban jótállási igény kizárólag a számla és a jótállási jegy együttes bemutatásával és csak abban az esetben érvényesíthető, amennyiben a termék telepítése és használata a Szerelési utasításban leírtak alapján történt.

A jótállási igényét kérjük jelentse a forgalmazónál vagy a <https://www.ravak.hu/hu/garancialis-ugyintezes> oldalon elérhető űrlap kitöltésével. A jótállás a fogyasztó jogszabályból eredő jogait nem érinti. Fogyasztói jogvita esetén a fogyasztó a lakóhelye szerint illetékes megyei (fővárosi) kereskedelmi és iparkamarák által működtetett békéltető testület eljárását is kezdeményezheti.

Jótállási időszak

Jogszabály által meghatározott jótállási időtartam: 10 000 forintot elérő, de 100 000 forintot meg nem haladó eladási ár esetén egy év, 100 000 forintot meghaladó, de 250 000 forintot meg nem haladó eladási ár esetén két év, 250 000 forint eladási ár felett három év.

A RAVAK Hungary Kft. bizonyos feltételek teljesülése mellett a felsorolásban szereplő termékekre a jogszabályban meghatározott időtartamot meghaladó jótállási időszakot biztosít. A felsorolásban szereplő jótállási időtartamok a jogszabály által meghatározott és önkéntesen vállalt időszakokat együttesen tartalmazzák.

Akril zuhanytálcák, kádparavánok	24 hónap
Zuhanykabinok, zuhanyajtók	60 hónap
Krómozott csaptelep	60 hónap
Fekete csaptelep	60 hónap
Krómozott fürdőszobai kiegészítők (XX 100.00 - XX 800.00 jelzés)	60 hónap
Fekete fürdőszobai kiegészítők (XX 100.20 - XX 800.20 jelzés)	60 hónap
Alaptest süllyesztett csaptelepekhez (R-box)	120 hónap
Slim polcok	60 hónap
Fürdőszoba bútorok	60 hónap
Öntött műmárvány zuhanytálcák, öntött műmárvány mosdók és kerámia mosdók	60 hónap
Akrilkádak	120 hónap
WC és bidé	120 hónap
WC és bidé modul	120 hónap
WC nyomólapok és WC ülőkék	36 hónap
OVO P, OVO B és Chrome zuhanyülőkék	120 hónap
Rozsdamentes zuhanyfolyókák	300 hónap
Műanyag zuhanyfolyókák és padlóösszefolyók	72 hónap
Zuhanytálca szifonok, Kád le-túlfolyósztaték (feltöltés a túlfolyónál változat is)	36 hónap
Mosdólefolyók és mosdószifonok	36 hónap

A jótállás érvényessége:

A jótállás nem vonatkozik azokra a hibákra és sérülésekre, melyeket:

- szakszerűtlen (nem a szerelési utasításnak megfelelő) szerelés idézett elő
- mechanikus vagy vegyi befolyások okoztak (pl. a felületet nem megfelelő módon kezelték, ill. sérülések, melyek a termék helytelen tárolásából vagy szállításból erednek, repedés, törés)
- helytelen használatból vagy karbantartásból származó hibák
- vízkő lerakódástól származó hibák
- a termék helytelen és extrém feltételek melletti használatából erednek (pl. szaunázási helyiségekben, klórtartalmú medence mellett vagy a szabadban használják)

Az egyszerű és gyors jótállási igénnyel kapcsolatos ügyintézéshez töltse ki és küldje el a weboldalunkon található űrlapot (www.ravak.hu/hu/garancialis-ugyintezes). Az űrlapon szereplő adatok megadása szükséges a jótállási igény bejelentéséhez. Továbbá RAVAK termékekkel kapcsolatos jótállási igényével kérjük, keressen minket telefonon a +36-1-223-1315/16 telefon-számon vagy írjon a ugyfelszolgalat@ravak.hu címre!

Tervezd meg fürdőszobádat!



Kövess minket:



facebook.com/ravakhu



instagram.com/ravakfurdoszoba



[youtube.com/RAVAK fürdőszoba](https://youtube.com/RAVAK_furdoszoba)

RAVAK bemutatóterem:

2143 Kistarcsa, Mester u. 1.

1142 Budapest, Erzsébet királyné útja 125.

Ügyfélszolgálat elérhetősége:

hétköznapokon 8:00 - 16:30

tel.: 06 1 223 13 15 / 16

központi mobil: 06 30 999 7371 / 06 30 509 3971

e-mail: info@ravak.hu

www.ravak.hu



Kistarcsa
bemutatóterem
3D videó

Az áraink tájékoztató jellegűek visszavonásig érvényesek. A RAVAK Hungary Kft. az árváltozás jogát fenntartja! Katalógusunkban az árak forintban vannak feltüntetve és tartalmazzák a 27% ÁFÁ-t. A katalógusban lévő esetleges nyomdai hibákért szíves elnézésüket kérjük, minden esetben a weboldalunkon lévő adatok és árak irányadóak. Amennyiben a CZK/HUF középárfolyam 14 napon keresztül meghaladja a 17 feletti értéket, a RAVAK Hungary Kft. azonnali ármódosítást hajthat végre.



X221A019



Otthonfelújítási
megoldások



Készlet-
információ



Fürdőszoba
Mesterképzés

RAVAK®